



JAC



کerman موتور

راهنمای استفاده، گارانتی و  
سرویس‌های ادواری خودروی

JAC J4



راهنمای استفاده، گارانتی و سرویس‌های ادواری خودروی JAC J4

PRKAC / Ghar.net



کerman موتور

[www.kermanmotor.com](http://www.kermanmotor.com)

[www.bamkhodro.com](http://www.bamkhodro.com)

[Public.relations@Kaic.ir](mailto:Public.relations@Kaic.ir)

## مشخصات

نام کتاب: راهنمای استفاده، گارانتی و سرویس‌های ادواری خودروی سواری J4.  
(OWNER'S)

سفارش دهنده: شرکت کرمان موتور

ترجمه و تنظیم: شرکت خدمات و تجارت بم خودرو

تهیه و چاپ: روابط عمومی گروه صنعتی کرمان خودرو

تعداد صفحات: ۱۶۰ صفحه

تاریخ چاپ: تابستان ۱۳۹۷



## راهنمای استفاده، گارانتی و سرویس‌های ادواری خودروی جی ۴

### مقدمه

از حسن سلیقه شما در انتخاب خودروی JAC J4 تشکر نموده و از حمایت و اعتماد شما به محصولات شرکت کرمان موتور قدردانی می‌کنیم. تلاش ما بر آن بوده‌است تا در تمام طول عمر این خودرو بهترین سرویس‌ها را برای شما فراهم و بر اساس نیازهای خاص و سطح رضایت بخشی به بهبود توانایی در سفارش سازی خدمات بیفزائیم.

برای لذت بردن از رانندگی و ایمنی و آسایش بیشتر قبل از رانندگی با این خودرو شایسته است این کتابچه را به دقت مطالعه کنید. نمایندگی‌های مجرب شرکت کرمان موتور که در سراسر کشور گسترش یافته، مفتخرند تا سرویس‌دهی و خدمات را به بهترین وجه برای شما و خودرویتان فراهم آورند. لطفا در صورت بروز هرگونه مشکلی با نزدیکترین نمایندگی تماس بگیرید تا بطور مناسب و با شکیبایی پاسخگوی شما باشند. این کتابچه راهنما مدل‌های گوناگونی از خودروی این مجموعه را پوشش می‌دهد. بنابراین ممکن است برخی از تجهیزات داخل این کتابچه در خودروی شما وجود نداشته باشد شرکت کرمان موتور پس از چاپ این کتابچه خصوصیات فنی و حق ایجاد هرگونه تغییرات در آن بدون اطلاع قبلی را برای خود محفوظ می‌دارد این کتابچه به عنوان ابزاری برای بهره‌برداری در خدمات گارانتی و آشنایی با سرویس‌های ادواری و نگهداری خودرو در شرایط مناسب می‌باشد لذا در نگهداری و حفظ آن دقت نموده و هنگام فروش خودرو آن را به مالک بعدی تحویل دهید.

شرکت کرمان موتور

تابستان ۹۷

این کتابچه راهنما جزئی از خودرو محسوب شده و هنگام فروش خودرو به همراه مدارک مربوطه باید به مالک بعدی سپرده شود.

<b>مشخصات خودرو</b>		نوع خودرو:	رنگ:	مدل:
شماره موتور:		شماره شناسی:		
تاریخ تحویل خودرو:		مهر و امضاء واحد تحویل خودرو:		

<b>مشخصات مالک</b>		<b>مالک اصلی</b>		<b>مالک دوم</b>	
نام و نام خانوادگی:		نام و نام خانوادگی:		نام و نام خانوادگی:	
کد ملی:		کد ملی:		کد ملی:	
آدرس:		آدرس:		آدرس:	
شماره تلفن:		شماره تلفن:		شماره تلفن:	
کد پستی:		تاریخ خرید:		کد پستی:	
تاریخ خرید:		تاریخ خرید:		تاریخ خرید:	

گواهی می‌نمایم خودرو حاضر بدون هیچ‌گونه نقصی از نظر کارکرد، رنگ و سلامت بدنه و باتری به همراه متعلقات کامل تحویل اینجانب گردید.

امضاء:

تاریخ:

نام و نام خانوادگی مالک یا وکیل قانونی:



○ پیش از مطالعه کتابچه راهنما، به موارد زیر دقت نمایید:

### علامت‌های هشدار بکارگرفته شده در این کتابچه راهنما

ایمنی شما و سرنشینان بسیار حائز اهمیت می‌باشد. رانندگی ایمن مهمترین مسئولیت راننده می‌باشد.

دیدن خودرو و تجهیزات آن می‌گردد. همیشه توجه‌ها را رعایت نموده و با دقت رانندگی کنید.

**یادآوری دوستانه:** در این کتابچه هر مطلبی با این نشانه در ابتدای آن، دستورالعمل‌های مهمی برای رعایت این دستورالعمل باعث به خطر دوستانه است. توجه به این نکات موجب حفظ محیط زیست و کاهش هزینه‌های شما می‌گردد.

**علامت ایمنی:** به معنای «مجاز نمی‌باشد» یا «هرگز اتفاق نیافتد» می‌باشد.

در این کتابچه راهنما، هر مطلبی با این نشانه در ابتدای آن، دستورالعمل‌های مهمی برای رانندگی ایمن در بر دارد.

معنی نشانه‌های بکار گرفته شده، به شرح زیر می‌باشد:  
**علامت اخطار:** بیانگر این است که عدم رعایت این دستورالعمل باعث به خطر افتادن ایمنی شما و دیگر سرنشینان می‌گردد. همیشه اخطارها را رعایت نموده و با دقت رانندگی کنید.

**علامت توجه:** بیانگر این است که عدم رعایت این دستورالعمل منجر به آسیب

○ همیشه از قطعات اصلی کرمان موتور JAC استفاده نمایید.

● قطعات اصلی کرمان موتور چه قطعاتی هستند؟

قطعات اصلی کرمان موتور قطعاتی هستند که در کارخانه برای ساخت خودرو به کار رفته‌اند و طراحی و خصوصیات آنها بهترین کارایی و ایمنی را برای خودروی شما فراهم می‌آورد.

● چرا باید از قطعات اصلی استفاده کنیم؟

قطعات اصلی خودروهای تولیدی شرکت کرمان موتور تحت فرایند مدیریت تولید و بازرسی کیفی ساخته شده‌اند. هرگونه نقص به دلیل استفاده از قطعات غیر اصلی، قطعات تقلبی یا قطعات قاچاق خارج از پوشش گارانتی بوده و شرکت کرمان موتور مسئولیت صدمات وارده به قطعات اصلی دیگر را به این دلیل نمی‌پذیرد.

**لطفاً با دقت قطعات اصلی خودروی J4 را انتخاب نموده و خریداری کنید!**

### ○ نکاتی در مورد نگهداری

برای آگاهی از مطالب مربوط به تعمیر و نگهداری از خودروی سواری J4 کرمان موتور فصل ۴ این کتابچه راهنما را مطالعه نمایید. به عنوان مالک خودرو اطلاع شما از روش صحیح تعمیر و نگهداری خودروی J4 ضروری است. به ویژه هنگام رانندگی در شرایط سخت، خودرو به تعمیر و نگهداری بهتر و در دفعات بیشتر نیازمند است. این راهنما می‌تواند شما را در استفاده بهتر و نگهداری مناسب‌تر از خودروی J4 محصول کرمان موتور یاری دهد.

### ○ توجه در مورد سوخت و روانکارها

شرکت حتی در دوره گارانتی صدمات وارده به موتور یا گیربکس به دلیل استفاده از سوخت یا روانکارهای بی کیفیت را از خود سلب می‌کند. همیشه از سوخت، روغن یا گریس‌های با کیفیت و توصیه شده استفاده نمایید.

### ○ هرگز قطعات خودرو را دستکاری نکنید.

دستکاری و ایجاد تغییر در قطعات، خودرو را از پوشش گارانتی سازنده خارج می‌کند. دستکاری و ایجاد تغییرات بر ایمنی، عمر مفید و دیگر عملکردهای خودرو تاثیر منفی می‌گذارد. در هیچ شرایطی اقدام به دستکاری خودرو نکنید!



گمازدهتهه  
فهرست مطالب

۷	عملکرد خودرو	فصل اول
۷۱	ایمنی خودرو	فصل دوم
۸۷	رانندگی با خودرو	فصل سوم
۱۰۳	نگهداری از خودرو	فصل چهارم
۱۲۹	نحوه کارکرد در موارد اضطراری	فصل پنجم
۱۴۳	اطلاعات فنی	فصل ششم
۱۵۱	راهنمای گارانتی	فصل هفتم

در ابتدای هر بخش، جدول فهرست با جزئیات آورده شده است که می‌توانید برای یافتن مطالب مورد نظر خود از آن استفاده کنید.



**JAC J4**

## عملکرد خودرو

۵۱	○ غربلیک فرمان قابل تنظیم	۳۵	○ روشنایی و دید	۸	○ اتاق خودرو
۵۱	○ زیرسیگاری	۳۵	○ چراغ‌های اعلام خطر (فلاشر)	۸	○ نمای جلو داشبورد
۵۱	○ فنکد	۳۵	○ برافک‌زدایی (بخارزدایی) شیشه عقب	۹	○ صفحه نمایشگرها (صفحه کیلومتر) و چراغ‌های هشدار
۵۲	○ پدال‌ها	۳۵	○ روشنایی داخل	۱۸	○ بازکردن و بستن
۵۲	○ جعبه داشبورد	۳۷	○ چراغ‌های بیرونی خودرو	۱۸	○ کلید معمولی
۵۲	○ سوکت برق خودرو	۴۱	○ غربلیک فرمان چندحالته (در صورت مجهز بودن)	۲۰	○ قفل درب‌ها
۵۴	○ ایرکاندیشن (کولر) و سیستم صوتی	۴۱	○ کلید ترکیبی چراغ‌ها (دسته راهنما)	۲۴	○ کلید هوشمند (در صورت مجهز بودن)
۵۴	○ سیستم ایرکاندیشن	۴۴	○ آفتابگیر	۲۶	○ کلید شیشه بالا/پایین
۵۸	○ سیستم صوتی	۴۵	○ آینه جانبی	۲۹	○ سقف برقی (سان‌روف) (در صورت مجهز بودن)
۵۸	○ آنتن شیشه عقب	۴۶	○ سیستم هشدار حرکت به سمت عقب (در صورت مجهز بودن)	۲۹	○ درب موتور
۵۸	○ سوئیچ استارت	۴۸	○ صندوق و تنظیمات	۲۲	○ صندوق عقب
۶۰	○ استارت بدون کلید (در صورت مجهز بودن)	۴۸	○ صندوق‌ها	۲۲	○ درپوش دریچه باک سوخت
۶۲	○ گیربکس	۵۰	○ تنظیم تشک صندوق به سمت بالا/پایین (در صورت مجهز بودن)	۲۲	○ سیستم ضد سرقت (در صورت مجهز بودن)
۶۷	○ سیستم ترمز			۲۳	○ سیستم کروز کنترل (در صورت مجهز بودن)

## اتاق خودرو

### نمای جلو داشبورد

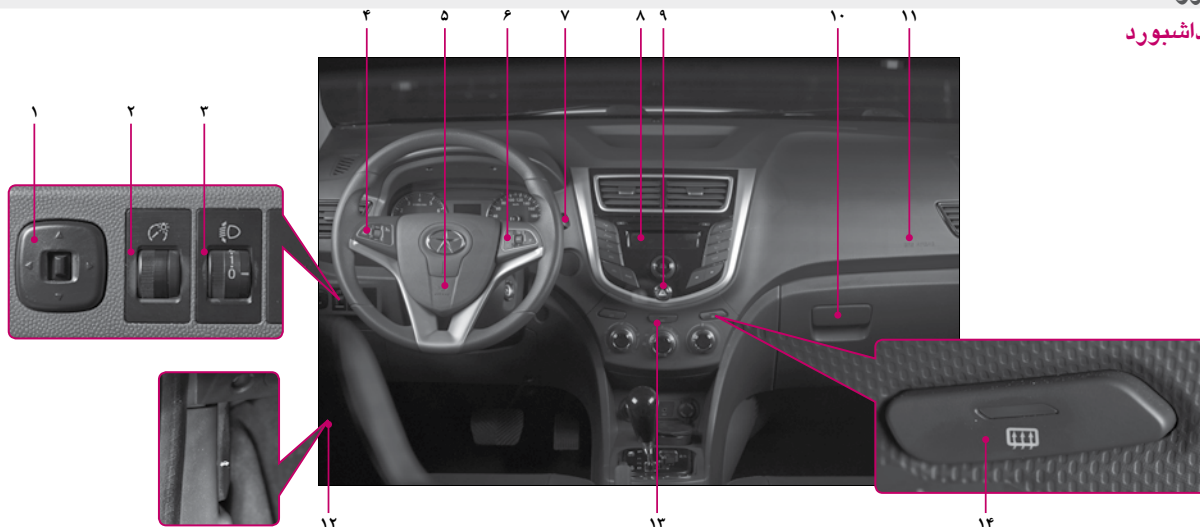

- ۱۱. ایربگ (کسیه هوا) سرنشین جلو (در صورت مجهز بودن)
- ۱۲. اهرم ضامن درب موتور
- ۱۳. پائل کنترل ایرکاندیشن
- ۱۴. کلید گرمکن شیشه عقب

- ۵. ایربگ (کسیه هوا) و بوق
- ۶. کلید کنترل چند کاره (در صورت مجهز بودن)
- ۷. سوئیچ ترکیبی
- ۸. سیستم پخش تصویری (در صورت مجهز بودن)
- ۹. کلید چراغ‌های اعلام خطر (فلاشر)
- ۱۰. جعبه داشبورد

- ۱. کلید تنظیم آینه‌های جانبی
- ۲. کلید تنظیم میزان روشنایی صفحه نمایشگرها (در صورت مجهز بودن)
- ۳. تنظیم کننده ارتفاع چراغ جلو (در صورت مجهز بودن)
- ۴. کروز کنترل (در صورت مجهز بودن)

صفحه نمایشگرها (صفحه کیلومتر) و چراغ‌های نشانگر



چراغ نشانگر راهنمای راست/چپ		چراغ نشانگر مه شکن عقب	
چراغ نشانگر نقص موتور	<b>EPC</b>	چراغ نشانگر سیستم شارژ	
چراغ هشدار نقص سیستم ترمز و ترمز دستی		چراغ نشانگر ایربگ (کیسه هوا)	
چراغ نشانگر باز بودن درب		چراغ نشانگر مه شکن جلو	
چراغ نشانگر کمربند ایمنی		چراغ هشدار سیستم ABS	
چراغ نشانگر باز بودن درب صندوق عقب		چراغ نشانگر نقص سیستم EOBD	
چراغ هشدار فشار روغن موتور		چراغ هشدار پایین بودن سطح سوخت	
چراغ نشانگر نور بالا		چراغ نشانگر قفل بودن سیستم غربلیک فرمان	
چراغ هشدار نقص سیستم فرمان با نیروی برقی		چراغ نشانگر نقص کنترلر گیربکس اتوماتیک TCU	
چراغ سیستم ایموبلایزر		چراغ هشدار غیر عادی بودن فشار باد لاستیک	



• دورسنج



دورسنج، دور موتور برحسب دقیقه را نمایش می‌دهد. رانندگی کردن زمانی که عقربه دورسنج وارد ناحیه قرمز رنگ می‌شود باعث آسیب رسیدن به موتور می‌گردد. توصیه می‌شود هنگامی که دور موتور بالاتر از ۲۰۰۰rpm است تعویض دنده نمایید تا فشار کمتری به موتور وارد شود.  هنگامی که خودروی شما در دوره آب‌بندی می‌باشد از سرعت‌های بالا پرهیز کنید. محدوده قرمز رنگ صفحه نمایشگر شما به مدل موتور خودرو بستگی دارد.

توجه

- هنگام رانندگی مراقب باشید عقربه دورسنج وارد محدوده قرمز نشود.
- بالا رفتن بیش از حد دور موتور منجر به وارد آمدن صدمات شدید خارج از پوشش گارانتی به موتور می‌گردد.

• سرعت سنج



سرعت‌سنج، سرعت حرکت خودرو را برحسب کیلومتر بر ساعت (Km/h) نمایش می‌دهد. به پیشگیری‌های مربوطه در «توصیه‌های رانندگی»

در دوره آب‌بندی خودرو توجه نمایید.

 توصیه می‌گردد در مواقعی که شیب جاده بیشتر از ۱۵٪ است، از دنده‌های پایین‌تر (دنده‌های ۱ و ۲) برای حرکت استفاده شود تا خودرو نیروی خود را از دست ندهد.

• نمایشگر دمای مایع خنک‌کننده



وقتی سوئیچ در حالت روشن "ON" قرار گیرد، نمایشگر دمای مایع خنک‌کننده، دمای مایع خنک‌کننده موتور را نشان می‌دهد. در حالت رانندگی به صورت نرمال، عقربه نمایشگر

## • باز کردن مستقل چهار درب

پس از دریافت اطلاعات باز کردن درب‌ها، اطلاعات بازکردن درب‌های مربوطه (شامل درب چپ جلو، درب چپ عقب، درب راست جلو، درب راست عقب و درب صندوق عقب) نمایش داده می‌شود.

## • کیلومتر شمار/ ساعت



## ◇ کیلومتر شمار

**مسافت کلی:** کل مسافت رانندگی شده با خودرو را نمایش می‌دهد.

**مسافت سنج سفری:** مسافت سفرهای کوتاه طی

## • نمایشگر وضعیت دنده



خودروهای مجهز به گیربکس اتوماتیک دارای چراغ نمایشگر دنده هستند که برحسب قرار داشتن در حالت اتوماتیک/ دستی به‌طور مستقل و به‌نحو زیر عمل می‌کند:

در صورت قراردادن در حالت اتوماتیک: براساس موقعیت دسته دنده، علائمی نظیر «PRND» ظاهر می‌شود.

در صورت قرار داشتن در حالت دستی براساس دنده بهینه برای جابه‌جایی دسته دنده، علائمی نظیر «۱،۲،۳،۴،۵،۶» ظاهر می‌شوند.

مایع خنک‌کننده باید در وسط قرار گیرد. وقتی که نشانگر دما وارد ناحیه هفتم گردد، چراغ هشدار به منزله نشان دادن دمای بیش از حد موتور روشن می‌شود. در این حالت خودرو را پارک نموده، موتور را خاموش کنید، درب موتور را باز کنید و میزان مایع خنک‌کننده و تسمه واتر پمپ را کنترل نمایید. در صورت وجود نقص در سیستم خنک‌کاری به نمایندگی‌های مجاز کرمان موتور مراجعه نمایید.

## افطار

• در صورت داغ شدن بیش از حد موتور، درب رادیاتور را باز نکنید، چرا که ممکن است مایع خنک‌کننده داغ به سمت بیرون پاشیده و منجر به سوختگی گردد. تا خنک شدن موتور درب رادیاتور را باز نکنید.

🌲 هنگامی که خودرو را تازه روشن کرده و نمایشگر دمای آب در حالت پایین خود قرار گرفته است از بالا بردن دور موتور یا وارد آمدن فشار زیاد به موتور خودداری نمایید.

می‌دهد و با فشار طولانی آن می‌توانید مسافت‌سنج سفری را صفر نمایید. محدوده مسافت‌سنج بین ۰ تا ۹۹۹٫۹ کیلومتر می‌باشد. دقت مسافت‌سنج سفری: ۰/۱ Km

**M3:** مصرف سوخت لحظه‌ای و مسافت کل را نمایش می‌دهد.

مصرف سوخت لحظه‌ای: در صورتی که خودرو خاموش یا سرعت خودرو کمتر از ۳ کیلومتر بر ساعت باشد، صفحه نمایشگر تنها «Km/۱۰۰--» را نشان می‌دهد.

هنگام حرکت خودرو (سرعت بیشتر از ۳Km/h) صفحه نمایشگر محاسبات مربوطه را انجام داده و با نسبت ۱ ثانیه مصرف سوخت لحظه‌ای را به‌روز رسانی می‌کند.

**M4:** مسافت کل و حداکثر مسافت قابل پیمایش را نمایش می‌دهد. حداکثر مسافت قابل پیمایش مطابق با میزان سوخت موجود در مخزن سوخت و سیگنال مصرف سوخت لحظه‌ای محاسبه می‌گردد و هر ۱۰ ثانیه یکبار به روز رسانی می‌شود.

#### ◇ صفحه نمایشگر کریستال مایع در وسط



برای انجام تنظیمات و اصلاح اطلاعات می‌توان از حالت تنظیمات استفاده نمود و سری تغییرات M1-M2-M3-M4-M1 توسط فشار دادن حالت تنظیمات قابل اجرا می‌باشد.

**M1:** ساعت و مسافت کل را نمایش می‌دهد و با فشار طولانی آن می‌توانید ساعت را تنظیم نمایید. محدوده نمایش مسافت کل از ۰ تا ۹۹۹٫۹۹۹ و با دقت ۱Km کیلومتر می‌باشد.

**M2:** ساعت و مسافت سنج سفری را نمایش

شده به وسیله خودرو را نشان می‌دهد. برای تغییر بین حالت مسافت کلی و مسافت‌سنج سفری، دکمه صفر کردن را کمتر از ۲ ثانیه فشار دهید. به منظور صفر کردن حالت مسافت‌سنج سفری، دکمه صفر کردن را بیش از ۲ ثانیه نگه دارید و برای برگشت به حالت مسافت کلی آن را کمتر از ۲ ثانیه فشار دهید.

#### ◇ دکمه صفر کردن

دکمه صفر کردن برای تغییر وضعیت بین حالت‌های کیلومترشمار، تنظیم ساعت و صفر کردن بکار می‌رود.

## • نمایشگر میزان سوخت



در صورت اتصال باتری برای اولین بار، حالت نمایشگر در وضعیت مسافت پیموده شده می‌باشد.

پس از تغییر وضعیت سوئیچ از خاموش به روشن، حالت نمایشگر کنونی آخرین وضعیت سوئیچ را پیش از قرار دادن سوئیچ در حالت خاموش، نشان می‌دهد. پس از جدا کردن باتری، مسافت‌سنج سفری و ساعت صفر می‌شوند.

در تنظیم ساعت، پس از چشمک زدن مداوم به مدت ۵ ثانیه، چشمک زدن متوقف خواهد شد.

درجه سوخت، وارد محدوده قرمز شده و چراغ هشدار سوخت روشن شد، برای رانندگی عادی، در اولین فرصت ممکن سوختگیری نمایید.

پس از سوختگیری و اتصال مجدد سوئیچ، نمایشگر میزان سوخت به تدریج میزان سوخت جدید را نشان می‌دهد.

ظرفیت باک سوخت: ۴۵ لیتر

در داخل نشانگر سوخت به‌طور همزمان وضعیت ننده گیربکس اتوماتیک نمایش داده می‌شود. نمایش ننده برحسب شرایط خودرو متفاوت خواهد بود.

## نوبه

- در صورتیکه میزان سوخت کم است، رانندگی نکنید. رانندگی تا تمام شدن سوخت منجر به خاموش شدن موتور و آسیب رساندن به میل کاتالیست میشود. از سوخت بدون سرب با اکتان ۹۲ یا بالاتر استفاده کنید.
- هنگام سوختگیری موتور را خاموش کنید.

عقربه نمایشگر سوخت، میزان تقریبی سوخت درون باک را نمایش می‌دهد. هنگام رانندگی در جاده‌های صاف دقت نمایشگر میزان سوخت بیشترین حالت بوده و در هنگام شتابگیری، ترمزگیری و سرپیچ‌ها یا دست‌اندازها، ممکن است بین دو محدوده تغییر کرده و در شرایط پایدار شدن خودرو به حالت نرمال بازگردد.

نمایشگر میزان سوخت هنگام قرار داشتن سوئیچ در وضعیت روشن ON عمل می‌کند. اگر عقربه

## توجه

- زمانی که سطح یا فشار روغن موتور خیلی پایین است، بلافاصله خودرو را متوقف نمایید در غیر این صورت موتور به شدت صدمه می‌بیند.

### ◇ سیستم غربیلک فرمان با نیروی کمکی برقی

در صورت بروز نقص در این سیستم و هنگامی که موتور روشن است، چراغ هشدار نقص این سیستم روشن خواهد شد.  
در این حالت به نمایندگی‌های مجاز شرکت کرمان موتور مراجعه نمایید.

## توجه

- هنگام جازدن و درآوردن سوکت‌های کنترل یونیت سیستم غربیلک فرمان با نیروی برقی (EPS)، اتصال باتری را قطع نمایید تا از آسیب رسیدن به کنترل یونیت جلوگیری شود.

### ◇ چراغ هشدار فشار روغن موتور

در صورتی که فشار روغن موتور کاهش یافته یا سیستم دچار نقص شده، چراغ هشدار فشار روغن موتور روشن می‌شود. به‌طور معمول، هنگام قرار دادن سوئیچ خودرو در وضعیت روشن «ON»، چراغ هشدار فشار روغن موتور روشن شده و پس از استارت زدن موتور، خاموش می‌شود.

اگر این چراغ هشدار پس از روشن شدن موتور و یا در هنگام رانندگی روشن بماند، بیانگر عدم وجود کافی روغن موتور یا نقص‌های دیگر می‌باشد. در این شرایط، برای ایمنی، به سرعت خودرو را پارک کرده و پس از خاموش شدن موتور چند لحظه منتظر بمانید سپس مقدار روغن آن را چک نمایید. در صورت عدم وجود روغن کافی، میزان مناسبی روغن اضافه کرده و سپس موتور را دوباره روشن نمایید. در صورت خاموش نشدن چراغ پس از ۱۰ دقیقه، موتور را خاموش کنید و برای کنترل سیستم به نمایندگی‌های مجاز شرکت کرمان موتور مراجعه کنید.

برای محافظت از موتور و کاهش مصرف سوخت، هنگامی که خودرو متوقف است، پدال گاز را فشار ندهید. نگهداری دوره‌ای خودرو بر مصرف سوخت و رانندگی راحت‌تر تاثیرگذار خواهد بود.

### • چراغ‌های هشدار و چراغ‌های نشانگر

#### ◇ چراغ نشانگر سیستم شارژ

در صورت قراردادن سوئیچ خودرو در وضعیت روشن «ON»، چراغ نشانگر شارژ روشن شده و پس از استارت زدن موتور خاموش می‌شود. در صورتی که هنگام روشن بودن موتور، چراغ نشانگر روشن شود، نقصی در سیستم شارژ وجود دارد. در این حالت، به سرعت تمامی تجهیزات برقی غیرضروری مانند رادیو، سیستم ایرکاندیشن، چراغ‌های داخلی و غیره را خاموش کنید. توجه داشته باشید خاموش کردن خودرو و استارت مجدد آن سبب مصرف باتری بیشتری می‌شود. لطفاً هرچه سریعتر به نزدیک‌ترین نمایندگی مجاز شرکت کرمان موتور برای کنترل سیستم شارژ مراجعه نمایید.

## ◇ چراغ نشانگر نقص موتور EPC

این چراغ (تنها برای موتورهای بنزینی) قسمتی از سیستم عیب‌یابی داخلی بوده و نشان‌دهنده وجود ایراد در موتور خودرو می‌باشد. هنگام قراردادن سوئیچ خودرو در وضعیت روشن «ON» این چراغ نشانگر روشن شده و پس از روشن شدن موتور، خاموش می‌شود.

در صورت روشن شدن چراغ هنگام رانندگی یا خاموش ماندن آن هنگام قراردادن سوئیچ در وضعیت روشن ON، در اولین فرصت ممکن برای کنترل و بازرسی خودرو به نمایندگی‌های مجاز شرکت کرمان موتور مراجعه نمایید.

## ◇ چراغ نشانگر نور بالا

این چراغ با روشن شدن چراغ‌های نور بالا یا ارسال سیگنال توسط آنها روشن خواهد شد.

## ◇ چراغ نشانگر مه شکن جلو

تا زمان روشن ماندن چراغ مه‌شکن جلو، این چراغ نشانگر روشن باقی خواهد ماند.

## ◇ چراغ نشانگر مه‌شکن عقب

زمانی که چراغ مه‌شکن عقب روشن باشد، این چراغ نشانگر روشن می‌شود.

## ◇ چراغ نشانگر چراغ‌های راهنمای راست/چپ

با تغییر مسیر یا هنگام گردش، چراغ نشانگر گردش به راست یا چپ در پانل داشبورد چشمک خواهد زد. اگر این چراغ‌ها با سرعت زیادی چشمک بزنند یا به طور کامل روشن نشوند، بیانگر نقص در سیستم آنها می‌باشد.

در این حالت به نزدیک‌ترین نمایندگی‌های مجاز کرمان موتور مراجعه نمایید. در غیراینصورت سایر رانندگان چراغ راهنمای شما را نخواهند دید.

وقتی دکمه چراغ هشدار (فلاشر) فشار داده شود، چراغ‌های راهنمای دو طرف همراه با چراغ‌های راهنمای خارجی خودرو چشمک خواهند زد.

## ◇ چراغ هشدار نقص سیستم ترمز و ترمزدستی

این چراغ با قراردادن سوئیچ در وضعیت روشن «ON» یا شروع «Start» روشن می‌شود و با آزاد کردن ترمزدستی پس از روشن شدن موتور

خاموش می‌شود.

اگر چراغ نشانگر در زمان‌های دیگر روشن بماند، سرعت خودرو را کم کرده و در مکانی امن پارک نمایید. در صورت عدم وجود روغن ترمز کافی، این چراغ روشن می‌ماند. پس از پرکردن روغن ترمز طبق استانداردهای DOT4، اگر این چراغ نشانگر خاموش و نقص‌های دیگری مشاهده نشد به نمایندگی‌های مجاز شرکت کرمان موتور مراجعه نمایید. اما در صورت خاموش نشدن این چراغ و وجود عیب‌های دیگر خودرو را بکسل کرده و سپس به نمایندگی‌های مجاز شرکت کرمان موتور مراجعه نمایید.

## ◇ چراغ هشدار تشخیص فشار باد لاستیک (در

### صورت مجهز بودن)

به صورت کلی، روشن شدن این چراغ به معنی هشدار غیرعادی بودن دما یا فشار لاستیک است.

در این شرایط به نمایندگی‌های مجاز شرکت کرمان موتور مراجعه نمایید.

وضعیت عادی آن است.

در صورت روشن ماندن چراغ هشدار ABS یا روشن شدن این چراغ هنگام رانندگی یا خاموش ماندن آن هنگام قرار دادن سوئیچ خودرو در وضعیت روشن «ON»، سیستم ABS دچار نقص شده است... در این حالت، ترمز به طور عادی عمل می‌کند و سیستم ABS دچار نقص می‌باشد. برای کنترل و بازرسی خودرو به نزدیکترین نمایندگی مجاز شرکت کرمان موتور مراجعه نمایید.

## افطار

- اگر چراغ هشدار سیستم ABS همواره یا در مواقع رانندگی روشن بماند، سیستم ABS دارای نقص می‌باشد. در این شرایط، در هنگام ترمزگیری چرخ‌ها به دفعات بیشتری قفل می‌شوند و ممکن است منجر به ناپایداری و چرخش خودرو بشوند. در این صورت به نمایندگی‌های مجاز شرکت کرمان موتور مراجعه نمایید.

که بیانگر آماده بودن سیستم است.

زمانی که سوئیچ در وضعیت روشن «ON» قرار داشته یا موتور استارت می‌خورد، اگر چراغ نشانگر SRS روشن نشده، یا پس از حدود ۶ ثانیه روشن بماند و خاموش نشود یا هنگام رانندگی روشن شود، سیستم SRS دچار مشکل شده است. لطفاً برای کنترل خودرو به نزدیکترین نمایندگی مجاز شرکت کرمان موتور مراجعه نمایید.

## افطار

- عدم توجه به حالت‌های روشن و خاموش شدن چراغ نشانگر ایربگ در صورت وجود نقص در این سیستم باعث ایجاد صدمات جدی می‌گردد.

## ◇ چراغ هشدار سیستم ABS (ABS)

هنگام قراردادن سوئیچ خودرو در وضعیت روشن «ON»، چراغ هشدار سیستم ABS روشن شده و پس از ۶ ثانیه خاموش می‌شود که بیانگر پایان عملکرد تشخیص عیب سیستم ABS و

## توجه

- هنگامی که چراغ نشانگر نقص سیستم ترمز روشن است رانندگی نکنید چرا که این بیانگر نقص در سیستم ترمز می‌باشد.
- رانندگی در شرایط نقص سیستم ترمز خطرناک می‌باشد و ممکن است منجر به تصادفات شدید یا جراحت شخصی گردد.

## ◇ چراغ نشانگر کمربند ایمنی

هنگام چرخاندن سوئیچ استارت خودرو از وضعیت خاموش «OFF» به روشن «ON» یا استارت «START»، چراغ نشانگر کمربند ایمنی روشن می‌شود. پس از استارت خوردن موتور و بستن صحیح کمربند ایمنی، این چراغ خاموش می‌شود.

## ◇ چراغ نشانگر ایربگ (کیسه هوا)

هنگام قرار داشتن سوئیچ خودرو در وضعیت روشن «ON» یا بعد از زمانی که موتور استارت می‌خورد، چراغ نشانگر سیستم ایربگ (SRS) روشن شده و پس از حدود ۶ ثانیه خاموش می‌شود

روشن شد، بلافاصله به نمایندگی‌های مجاز شرکت کرمان موتور مراجعه نمایید.

## ○ باز کردن و بستن

### ○ کلید معمولی



هنگام خرید، خودرو دارای دو کلید که در نشان داده شده است می‌باشد. شما می‌توانید از هر دوی آنها برای باز و بسته کردن درب خودرو بوسیله ریموت کنترل استفاده کنید. توصیه می‌شود یکی از کلیدها را در مکانی ایمن خارج از خودرو نگه

قرار دادن سوئیچ در وضعیت روشن «ON» روشن نشود بیانی‌گرو وضعیت کیفی نامناسب در گازهای خروجی در کنترل وضعیت سیستم گازهای آلاینده می‌باشد. هرچه سریعتر به نمایندگی‌های مجاز شرکت کرمان موتور مراجعه کرده چرا که رانندگی دراز مدت در این حالت باعث آسیب رساندن و تخریب بیشتر به کنترل وضعیت سیستم گازهای آلاینده می‌گردد.

### ○ چراغ هشدار پایین بودن سطح سوخت

در صورت وجود ۷ لیتر سوخت در مخزن سوخت، چراغ هشدار پایین بودن سطح سوخت روشن می‌شود. در این وضعیت، هر چه سریعتر سوخت‌گیری نمایید. هر زمان که چراغ هشدار سطح سوخت روشن باشد یا در وضعیت خالی «E» بماند، ادامه رانندگی سبب خاموش شدن موتور و آسیب رساندن به مبدل کاتالیست می‌گردد.

### ○ چراغ نشانگر نقص TCU

تنها خودروهای مجهز به گیربکس اتوماتیک دارای چراغ نشانگر نقص کنترل یونیت گیربکس اتوماتیک می‌باشند. اگر این چراغ نشانگر در حالت رانندگی

### ○ چراغ نشانگر دمای مایع خنک کننده

عقریه نمایشگر دمای مایع خنک کننده موتور باید در محدوده عادی قرار داشته باشد. اگر عقریه وارد محدوده قرمز رنگ شد، بلافاصله خودرو را متوقف نموده، موتور را خاموش کرده، درب موتور را باز نمایید و میزان مایع خنک کننده و تسمه واتر پمپ را کنترل نمایید. در صورتی که سیستم خنک کننده به‌طور صحیح عمل نمی‌کند، با نزدیکترین نمایندگی مجاز شرکت کرمان موتور تماس بگیرید.

### ○ چراغ هشدار نقص سیستم EOBD

این چراغ قسمتی از سیستم عیب‌یابی خودرو بوده و نشان‌دهنده وضعیت آلاینده‌های خروجی از اگزوز می‌باشد. در صورت بروز ایراد در قطعه‌ای از سیستم و یا عدم عملکرد صحیح سیستم کنترل آلاینده‌گی و تنظیم آن، چراغ هشدار دهنده روشن می‌شود. هنگام قرار دادن سوئیچ خودرو در وضعیت روشن «ON»، چراغ هشدار روشن شده و پس از استارت خوردن موتور خاموش می‌شود. وقتی این چراغ هنگام رانندگی چشمک بزند یا هنگام



دارید تا در صورت جاماندن کلید در خودرو بتوانید با کلید دیگر قفل درب‌ها را باز نمایید.

### توجه

- از آنجایی که کلید ریموت دارای قطعات الکتریکی می‌باشد، آن را از تابش مستقیم خورشید، درجه حرارت بالا و یا رطوبت محافظت نمایید.
- از انداختن کلید از ارتفاع بالا یا قراردادن اجسام سنگین بر روی آن جلوگیری نمایید.

### • شیارهای روی تیغه کلید



هنگام خرید، شما برچسبی پلاستیکی حاوی پسورد آن دریافت می‌نمایید. در صورت مفقود شدن کلید، جهت ساخت کلید جدید، به این برچسب نیاز دارید. برای ایمنی خودرو توصیه می‌شود پس از خرید خودرو این برچسب را در مکانی امن قرار دهید.  بنا به دلیل ایمنی، توصیه می‌شود شما از مراکز مجاز شرکت کرمان موتور کلیدها را تهیه کرده و تنها از کلیدهای تایید شده توسط این شرکت استفاده نمایید.

### • تعویض باتری



در شرایط استفاده عادی از فرستنده قفل درب ریموت کنترل، باتری آن ۲ سال عمر خواهد نمود. روشن نشدن چراغ نشانگر LED کلید یا کار نکردن فرستنده آن در محدوده‌ای از خودرو، بیانگر کافی نبودن قدرت باتری آن می‌باشد. اگر فرستنده آن تنها در نزدیکی خودرو کار می‌کند، هر چه سریعتر باتری آن را تعویض نمایید.

### ◇ نحوه تعویض باتری

۱. قاب جلویی ریموت کنترل را جدا کنید. فرستنده را بیرون آورید.
۲. آرام قاب فرستنده را باز کنید. باتری قدیمی را خارج کنید و باتری جدید را جابزنید. قطب‌های باتری را به نحو درست قرار دهید. قطب مثبت باتری باید به سمت بالا باشد.
۳. قاب فرستنده را جابزنید. از محکم شدن قاب اطمینان حاصل نمایید تا آب و رطوبت به داخل باتری نفوذ نکند.
۴. فرستنده را داخل ریموت کنترل جا بزنید و محکم درپوش را ببندید.
۵. عملکرد فرستنده را کنترل نمایید.

ضد سرقت خودرو فعال نخواهد شد.

## ● قفل نمودن دربها بدون استفاده از کلید



بدون استفاده از کلید نیز می‌توان درب را قفل نمود: ابتدا، سوئیچ را در وضعیت قفل «LOCK» قرار دهید، سپس سوئیچ را خارج نمایید. اهرم ضامن قفل مرکزی را فشار داده و در نهایت درب را ببندید تا درب قفل می‌شود.

هنگامی که کلید قفل درب در وضعیت باز (دستگیره در حالت باز مطابق شکل قرار دارد) است، دربها تنها با باز کردن مستقیم دستگیره از داخل باز

## ○ قفل دربها

### ● باز نمودن و قفل کردن دربهای جلو با استفاده از کلید

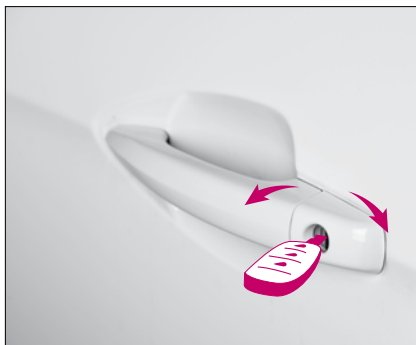

کلید را در قفل جازده و در خلاف جهت عقربه‌های ساعت بچرخانید تا درب را قفل نمایید.

برای باز کردن قفل دربها، کلید را جازده و در جهت عقربه‌های ساعت بچرخانید. سپس دستگیره درب را بکشید تا درب باز شود.

🌲 هنگام ترک خودرو، تمام دربها را قفل نموده و کلید را با خود بردارید.

در صورت استفاده از روش فوق، سیستم هشدار

## توجه

- هنگام تعویض باتری از دست زدن به صفحه مدار خودداری نمایید. الکتریسیته ساکن بدن شما وارد مدار شده، منجر به صدمه دیدن فرستنده می‌شود.
- از دست زدن به دو سطوح باتری با دست بدون دستکش خودداری نمایید. در غیر این صورت عمر مفید باتری کاهش می‌یابد.
- باتری‌های خالی برای محیط زیست خطرناک است. باتری‌های خالی را بر اساس قوانین محلی دور بریزید. باتری‌های خالی را در سطل زباله خانگی نیندازید، بلکه به مکان‌های جمع‌آوری مخصوص بدهید.

در صورتی که هنگام قرار داشتن سوئیچ درون خودرو، کلید ضامن قفل درب راننده و سرنشین جلو در وضعیت قفل قرار دارد، نمی‌توان دیگر درب‌ها را باز نمود. همچنین در صورتی که این درب باز است، نمی‌توان با روش بالا دیگر درب‌ها را قفل کرد.

● **قفل محافظ ایمنی کودک درب عقب**

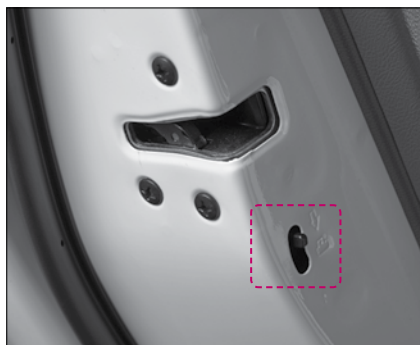

هر دو درب عقب خودروی شما به قفل ایمنی کودک درب عقب مجهز است. هنگامی که قفل ایمنی کودک درب عقب فعال باشد، سرنشین (بخصوص کودکان) نمی‌تواند درب عقب را از داخل خودرو

دهید. برای بازکردن قفل تمام درب‌ها، جلوی کلید را فشار دهید.

● **کلید ضامن قفل مرکزی**



کلید ضامن قفل مرکزی بر روی درب راننده تعبیه شده و برای قفل نمودن و بازکردن قفل درب‌ها بکار می‌رود. برای بازکردن قفل هر چهار درب، ضامن را به سمت بیرون بکشید. برای قفل کردن هر چهار درب، ضامن را به سمت داخل فشار دهید. کلیدهای ضامن دیگر درب‌ها را می‌توان مستقیماً برای قفل نمودن یا بازکردن قفل درب‌های جانبی بکار برد.

می‌شوند و همچنین با بازکردن مستقیم دستگیره از خارج هم باز می‌شوند.

🌲 در صورت استفاده از روش فوق، سیستم هشدار ضد سرقت خودرو فعال نخواهد شد. هنگام ترک خودرو، تمام درب‌ها را قفل نموده و کلید را با خود بردارید.

● **کلید قفل مرکزی**



دکمه کنترل قفل سمت راننده برای باز و قفل نمودن تمام درب‌ها از داخل خودرو طراحی شده است. برای قفل نمودن تمام درب‌ها، انتهای کلید را فشار

## ● سیستم قفل دربها با استفاده از ریموت کنترل



### ● عملکرد ریموت کنترل

عملکردهای زیر بدون استفاده از کلید مکانیکی به وسیله ریموت کنترل قابل انجام هستند:

### ○ قفل کردن دربها

۱. برای قفل نمودن دربها، دکمه  روی ریموت کنترل را فشار دهید.
۲. همزمان چهار درب قفل شده و چراغهای فلاشر یکبار چشمک می‌زنند تا فعال شدن سیستم را نشان دهند.

## اخطار

- قفل نکردن درب خطرناک است. همیشه پیش از رانندگی برای جلوگیری از باز شدن ناگهانی دربها به ویژه هنگام حضور کودکان در خودرو، از بسته بودن دربها اطمینان حاصل نمایید. برای جلوگیری از پرت شدن ناگهانی به بیرون هنگام تصادفات، کمربندهای ایمنی خود و سرنشینان را بسته و دربها را قفل نمایید.
- برای جلوگیری از تصادف، پیش از باز کردن دربها، بسیار دقت نموده و اطراف خودرو را کنترل کنید.

باز نموده و بدین صورت مانع صدمات اتفاقی در صورت باز شدن درب از داخل می‌شود. توصیه می‌شود هنگام حضور کودکان داخل خودرو، قفل ایمنی درب عقب را فعال نمایید.

### ◇ فعال نمودن قفل ایمنی کودک درب عقب

برای فعال کردن قفل کودک باید پیش از بستن درب، قفل روی لبه درب عقب را در موقعیت  قرار دهید.

### ◇ غیر فعال نمودن قفل ایمنی کودک

برای غیر فعال نمودن قفل کودک، درب عقب را از بیرون باز نموده و پیش از بستن درب، قفل روی لبه درب را در موقعیت  قرار دهید.

 برای جلوگیری از صدمه دیدن قفل و وارد آمدن آسیب‌های جسمی به خود، هنگام قرار داشتن در وضعیت قفل کودک، دستگیره داخلی درب را با نیروی زیاد نکشید.

### ○ باز نمودن قفل درب‌ها

۱. هنگام حضور در محدوده عملکردی دکمه  را روی ریموت بطور کوتاه فشار دهید.
۲. همزمان قفل چهار درب باز شده و چراغ‌های راهنما دو بار چشمک می‌زنند تا غیرفعال شدن سیستم هشدار را نشان دهند.

### ○ سیستم هشدار ضدسرقت (در صورت مجهز بودن)

چنانچه خودروی شما به سیستم هشدار ضد سرقت مجهز باشد، فقط زمانی فعال می‌شود که دکمه قفل روی ریموت را فشار دهید. پس از بستن درب‌ها سیستم ضدسرقت فعال نمی‌شود.

### ○ روش فعال نمودن سیستم ضدسرقت

۱. سوئیچ را در وضعیت قفل Lock قرار داده و بیرون بکشید.
۲. درب‌ها، پنجره‌ها، درب موتور و درب صندوق عقب را ببندید. از بسته بودن کامل پنجره‌ها و درب‌ها اطمینان حاصل نمایید. سیستم

ضدسرقت حتی در صورت باز بودن درب‌ها و پنجره‌ها فعال خواهد شد.

۳. با استفاده از دکمه قفل ریموت، یا با قراردادن کلید مکانیکی در داخل دریچه قفل درب راننده، درب‌ها قفل می‌شوند.
- هنگام استفاده از فرستنده برای قفل کردن درب‌ها چراغ نشانگر LED چشمک خواهد زد.

### ○ غیر فعال نمودن سیستم ضدسرقت

سیستم ضد سرقت را به روش زیر غیرفعال نمایید:

۱. از کلید برای بازکردن قفل درب راننده استفاده شود.

۲. دکمه باز کردن قفل روی فرستنده را فشار دهید.
  - چراغ LED بر روی فرستنده چشمک می‌زند.
  - قفل تمام درب‌ها باز می‌شود.
  - چراغ‌های هشدار خطر دوبار چشمک می‌زند.
  - سیستم هشدار ضدسرقت غیرفعال می‌شود.

در صورتی که ظرف مدت ۳۰ ثانیه پس از باز نمودن قفل درب‌ها با استفاده از فرستنده، درب‌ها باز نشده یا موتور استارت نخورد، مجدداً تمام درب‌ها به‌طور

اتوماتیک قفل شده و سیستم هشدار ضدسرقت فعال می‌شود.

### ○ چگونه هشدار ضدسرقت فعال می‌شود؟

زمانی که برای بازکردن درب‌ها یا درب صندوق عقب از ریموت استفاده نشود، آژیر به صدا درآمده و چراغ هشدار خطر به مدت ۹۰ ثانیه خاموش و روشن خواهد شد.

### ○ چگونه هشدار ضدسرقت غیر فعال می‌شود؟

اگر هشدار ضدسرقت فعال شود، از یکی از روش‌های زیر برای قطع آژیر استفاده کنید:

- ◇ دکمه قفل / باز کردن بر روی ریموت کنترل را فشار دهید.
- ◇ قفل درب سمت راننده را با کلید باز کنید.

چراغ مربوطه از رنگ سبز به رنگ قرمز درآمده و لزوم تعویض باتری کلید را نشان می‌دهد. لطفاً از باتری مشابه باتری اصلی استفاده نمایید. پس از تعویض باتری، یکی از دکمه‌های ریموت کنترل را سه بار پشت سرهم فشار دهید تا چراغ سبز رنگ روشن شود.

## توجه

- در صورتی که باتری ریموت کنترل خیلی کم است، اما هنوز چراغ به رنگ قرمز در نیامده باشد، فاصله عملکردی کلید هوشمند به نحو چشمگیری کاهش می‌یابد.

درخواست کلید جدید نمایید.



در صورت تمایل به بیرون کشیدن کلید مکانیکی، دکمه ضامن انتهای کلید را فشار داده و کلید مکانیکی تعبیه شده در کلید هوشمند را آهسته به سمت بیرون کشیده و خارج نمایید. برای جازدن مجدد کلید مکانیکی، کلید را در شکاف مخصوص جازده و به سمت داخل فشار دهید تا صدای «کلیک» شنیده شود.

## • تعویض باتری

زمانی که باتری کلید هوشمند ضعیف می‌شود،

○ کلید هوشمند (در صورت مجهز بودن)



برخی خودروها به کلید هوشمند نشان داده شده در تصویر مجهز می‌باشند. جهت استفاده از این کلید، برای باز یا قفل کردن درب‌ها، جازدن کلید در مغزی قفل درب ضروری نیست، کد کلید بر روی پلاک شماره کلید حک شده است. بنا به دلایل ایمنی توصیه می‌شود پلاک شماره کلید را از دسته کلید جدا کرده و در مکانی امن خارج از خودرو نگه‌داری نمایید. در صورت گم کردن کلید، با ارائه این کد به نمایندگان های مجاز شرکت کرمان موتور می‌توانید

## توجه

- محدوده حسگر کلید هوشمند از بیرون خودرو حدود یک متر از مرکز دستگیره درب است.
- در صورتی که ظرف ۳۰ ثانیه پس از غیرفعال نمودن سیستم هشدار ضد سرقت، درب خودرو باز نشود و کلید هوشمند طی ۳۰ ثانیه داخل خودرو قرار نگیرد، درب به طور اتوماتیک قفل شده و سیستم هشدار ضد سرقت فعال می‌شود.
- در صورتی که خودرو قفل شده و کلید هوشمند داخل خودرو قرار داشته باشد، فشار دکمه درخواست روی دستگیره درب سمت راننده یا درب سرنشین، هیچ عملکردی را در پی نخواهد داشت.

### ◇ عملکرد قفل نمودن

زمانی که قفل درب‌های خودرو باز است و کلید هوشمند داخل خودرو نیست، سوئیچ در وضعیت قفل Lock قرار داشته و تمام درب‌ها به‌طور کامل بسته هستند، دکمه درخواست روی دستگیره درب سمت راننده یا سرنشین جلورا فشار دهید، درب‌های خودرو قفل شده و چراغ‌های هشدار خطر یکبار چشمک زده و سیستم هشدار ضد سرقت فعال می‌شود.

- ثانیه چشمک زده و همزمان آژیر به صدا در می‌آید.
- **عملکرد دسترسی بدون کلید (در صورت مجهز بودن)**

### ◇ عملکرد باز کردن قفل

در صورت قفل بودن خودرو، اگر راننده هنگام در دست داشتن کلید هوشمند نزدیک خودرو است با فشار دکمه درخواست روی دستگیره درب سمت راننده یا سرنشین جلو قفل درب‌ها باز می‌شود، چراغ‌های هشدار خطر دوبار چشمک زده، غیرفعال شدن سیستم هشدار ضد سرقت را نشان می‌دهند

- **عملکرد سیستم قفل درب‌ها با استفاده از ریموت کنترل**



- **قفل نمودن و باز کردن قفل**

با فشار دادن دکمه «باز کردن قفل» یا «قفل کردن» روی کلید هوشمند، قفل درب‌ها را باز کرده یا درب‌ها را قفل نمایید. مراحل عملکردی، مشابه فرستنده کنترل از راه دور معمولی است.

- **عملکرد یافتن خودرو**

دکمه یافتن خودرو را به مدت ۱/۵ ثانیه فشار داده و نگه دارید، چراغ‌های هشدار خطر خودرو به مدت ۱۵

## توجه

- لطفاً هنگام قفل کردن خودرو به این روش یا با استفاده از ریموت از بسته بودن درب صندوق عقب و درب موتور اطمینان حاصل نمایید تا از آسیب‌های ناخواسته جلوگیری شود.

## توجه

- هنگام فعال نمودن عملکرد قفل، در صورتی که درب خودرو به طور کامل بسته نشده باشد، درب‌ها بدون چشمک‌زدن چراغ‌های هشدار خطر قفل شده و سیستم هشدار ضد سرقت فعال نمی‌شود. سیستم هشدار ضد سرقت فقط زمانی فعال می‌شود که هر چهار درب خودرو به طور کامل بسته شده باشند.
- زمانی که درب‌ها قفل نیستند و کلید هوشمند داخل خودرو قرار ندارد، اگر سوئیچ در موقعیت تجهیزات جانبی ACC یا روشن‌ON قرار داشته باشد، با فشار دکمه درخواست روی درب سمت راننده یا سرنشین جلو، چراغ نشانگر «سیستم قفل غریبک فرمان» روی صفحه نمایشگر به مدت ۱۰ ثانیه چشمک زده و نمی‌توان هیچ کدام از چهار درب را قفل نمود.
- زمانی که درب‌های خودرو قفل نیست و سوئیچ در موقعیت قفل Lock قرار دارد، در صورتیکه کلید هوشمند داخل یا خارج از خودرو در مکانی قابل شناسایی قرار داشته باشد. با فشار دکمه درخواست روی دستگیره درب سمت راننده یا سرنشین جلو، چراغ نشانگر «موقعیت کلید هوشمند» در صفحه نمایشگر چشمک زده و نمی‌توان درب‌ها را قفل نمود.

## توجه

- کلید هوشمند را از نور مستقیم خورشید دور نگه دارید تا از عملکرد صحیح آن اطمینان حاصل نمایید. کلید هوشمند را خشک نگه دارید.
- از پرتاب کردن یا انداختن کلید هوشمند خودداری نمایید در غیر این صورت مدار داخلی کلید هوشمند صدمه می‌بیند.
- هنگام استفاده از کلید هوشمند برای قفل نمودن درب‌های خودرو، لطفاً از بسته بودن سانروف و شیشه‌ها بالابرها اطمینان حاصل نمایید تا از سرقت وسیله و اجناس داخلی خودرو پیشگیری شود.

### ○ کلید شیشه بالابرها

- هنگام قرار داشتن سوئیچ خودرو در موقعیت روشن ON، می‌توان با شیشه بالابرها برق کار کرد.
- کلید کنترل بر روی پائل تعبیه شده سمت راننده قرار دارد. کلیدها، شیشه بالابرها در سمت راننده، سرنشین جلو و سرنشینان عقب را کنترل می‌کنند.



از فشار دادن دکمه از شیشه بالابرهای برقی خود استفاده نمایند. راننده می‌تواند با شیشه بالابرهای قفل شده کار کند. برای بازگرداندن عملکرد شیشه‌ها به حالت عادی، کلید قفل را مجدداً فشار دهید.

### توجه

- هنگام حضور کودکان در صندلی‌های عقب، کلید کنترل قفل شیشه بالابرهای برقی را فعال نمایید.
- در صورت ترک خودرو مطمئن باشید که همه پنجره‌ها بسته و سوئیچ بیرون کشیده شده و درها قفل شده‌اند.
- از کامل بسته بودن پنجره‌ها مطمئن شوید چرا که بستن بی دقت یا کنترل نشده آنها ممکن است باعث دزدی شود.



کلید قفل شیشه بالابرها در پائل کنترل اصلی تعبیه شده و از کارکرد شیشه بالابرهای سرنشین جلو و سرنشینان عقب جلوگیری می‌کند. همچنین کلید قفل شیشه بالابر برقی در پائل کنترل کلیدها ارائه شده است. سرنشینان عقب و جلو نمی‌توانند پس

- ۲. کلید کنترل شیشه بالابر جلو چپ
- ۴. کلید کنترل شیشه بالابر جلو راست
- ۵. کلید کنترل شیشه بالابر عقب چپ
- ۶. کلید کنترل شیشه بالابر عقب راست
- **کلید قفل شیشه بالابرها**

### توجه

- هرگز به طور همزمان کلید کنترل اصلی و کلید فرعی کنترل روی درب را در جهت مخالف فشار ندهید، چرا که منجر به گیرکردن شیشه و عدم امکان بالا و پایین شدن آن می‌گردد.
- برای جلوگیری از صدمات جسمی، از شیشه بالابرها با احتیاط استفاده کنید.

### پائل کنترل اصلی



- ۱. کلید باز کردن قفل
- ۲. کلید قفل شیشه بالابرها

**بستن:** کلید را به سمت بالا بکشید تا شیشه بسته شود.

• مجموعه کلیدهای کنترلی سمت چپ

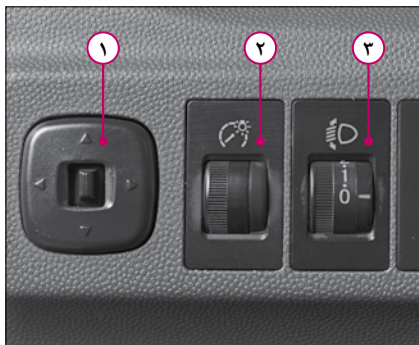

۱. کلید تنظیم آینه‌های جانبی: کلید کنترل آینه بغل را به سمت چپ حرکت دهید تا بتوانید آینه بغل چپ را با استفاده از لبه‌های دکمه تنظیم در چهار جهت کنترل کنید و یا آن را به سمت راست جهت تنظیم آینه بغل راست حرکت دهید. اگر کلید کنترل در حالت وسط قرار گیرد، جفت آینه‌ها حرکت نخواهد کرد. در صورت وجود نقص در تنظیم برقی آینه‌ها می‌توانید با دست لبه سطح آینه‌ها را برای تنظیم آنها فشار دهید.

## توجه

• کلید کنترل اتوماتیک شیشه جلو چپ دارای عملکرد اتوماتیک AUTO (پایین آوردن اتوماتیک) و عملکرد حالت حرکت لحظه‌ای است، دیگر شیشه بالابرها فقط حالت حرکت لحظه‌ای دارند.

• کلید کنترل شیشه بالابرهاى سر نشین جلو و

سر نشینان عقب



**بازکردن:** کلید را به سمت پایین فشار دهید تا شیشه باز شود.

• کلید پایین آوردن سریع شیشه بالابر راننده



کلید کنترل شیشه بالابر برقی روی پانل سمت راننده را می‌توان برای پایین دادن سریع شیشه راننده مورد استفاده قرار داد. با فشار دادن کلید کنترل به سمت پایین تا انتها و سپس رها کردن آن، شیشه با سرعت تا انتها پایین می‌آید. با فشار مجدد کلید شیشه بالابر به سمت پایین، حرکت شیشه متوقف می‌شود. برای بالابردن شیشه بالابر، کلید را بالا کشیده و نگه دارید.

## افطار

- در صورت گیرکردن دست‌ها، بازوها یا دیگر اعضاء بدن بین شیشه متحرک و قاب سان‌روف، از بستن سان روف خودداری نمایید.
- هرگز هنگام رانندگی سر یا دست‌های خود را از سان روف بیرون نبرید یا به شیشه‌ها تکیه ندهید.

### ○ درب موتور

- ضامن درب موتور

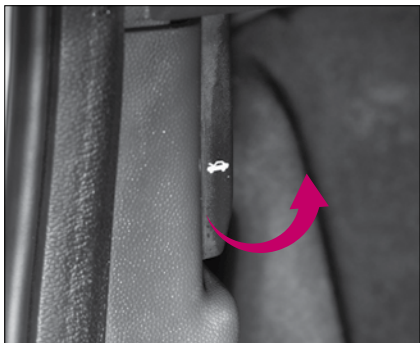

### ◇ سایبان سان روف

زمانی که سان روف بسته است می‌توان سایبان را باز و بسته نمود. هنگام بازبودن سان‌روف، سایبان به‌طور اتوماتیک، باز می‌شود، اما فقط به‌طور دستی بسته می‌شود.

## توجه

- هنگام جمع شدن برف بر روی سان روف یا زمانی که هوا سرد است، از بازکردن سان‌روف خودداری نمایید.
- به‌طور مرتب، ریل‌های سان‌روف را تمیز کرده و روانکاری نمایید.
- پس از شستن خودرو یا بارش باران، سان‌روف را خشک نمایید.
- پیش از رانندگی و قبل از اینکه سرنشینان خودرو را ترک کنند از بسته بودن سان‌روف اطمینان حاصل نمایید.

۲. کلید تنظیم شدت نور: چرخاندن کلید باعث تنظیم میزان روشنایی کامل وسیله‌های الکتریکی در داخل خودرو می‌شود.

۳. کلید تنظیم چراغ جلو: چرخش این کلید از حالت صفر تا پنجم باعث تنظیم نور چراغ‌های جلو از حالت زیاد به کم می‌شود.

### ○ سقف برقی (سان‌روف) (در صورت مجهز بودن)

#### • عملکرد سان روف

سان‌روف را می‌توان به صورت کشویی یا تاشو باز نمود. فقط زمانی می‌توانید با سان روف کار کنید که سوئیچ در وضعیت روشن «ON» قرار داشته باشد. برای بازکردن و بستن سان‌روف، سمت «↓» یا «↑» کلید را فشار داده و سان‌روف را در موقعیت دلخواه قرار دهید.

**عملکرد تاشوی سان‌روف:** کلید «UP» سان‌روف را فشار داده و نگه دارید تا انتهای عقبی سان روف به حالت تاشو حرکت کند. برای بازگرداندن سان‌روف به حالت اولیه، سمت دیگر کلید را فشار داده و نگه دارید.

دهید تا قفل شود.

۴. پس از بسته شدن درب موتور، قفل شدن ایمن آن را کنترل نمایید.

## افطار

- برای جلوگیری از تصادف، پیش از رانندگی، از قفل شدن کامل درب موتور اطمینان حاصل نمایید؛ در غیر این صورت هنگام رانندگی ممکن است درب موتور باز شده، دید راننده را مسدود کند.

- همیشه میله نگهدارنده را در محل مخصوص آن جابجایی تا از افتادن درب موتور و در نتیجه صدمات جسمی جدی جلوگیری شود.

- در صورتی که درب موتور بالا است، رانندگی نکنید. در غیر این صورت ممکن است دید راننده مسدود شده یا درب ناگهان افتاده و صدمه ببیند.

### ◇ موارد ایمنی هنگام کار بر روی محفظه موتور

هرگونه عملکردی روی موتور یا در محفظه موتور مانند بررسی و پر کردن روغن موتور، ممکن است منجر به سوختگی، صدمات جدی یا آتش‌سوزی شود، بنابراین باید بسیار دقت نمایید.

کرده و در جای خود قرار داده، درب موتور را کمی پایین‌تر آورده و از ارتفاع ۲۰ Cm آن را رها کرده تا قفل شود و سپس از برگشت درب موتور به مکان اصلی خود و قفل شدن آن مطمئن شوید. پیش از بازکردن درب موتور، از تماس کامل برف پاک‌کن‌ها با شیشه جلو اطمینان حاصل نمایید، در غیر این صورت ممکن است درب موتور به برف پاک‌کن‌ها صدمه بزند.

### • درب موتور فاقد نگهدارنده (در صورت مجهز بودن)

درب موتور فاقد نگهدارنده به میله حامی هیدرولیک مجهز است. برای بازکردن درب موتور، فقط باید آن را بلند کنید و با اندکی فشار به سمت پایین، می‌توانید درب موتور را ببندید. برای بستن درب موتور فاقد میله نگهدارنده به روش زیر اقدام کنید:

۱. کلید ضامن درب موتور را به سمت بیرون بکشید.

۲. دست خود را از لبه جلویی به داخل درب موتور برده، قفل ایمنی را آزاد کرده و سپس درب موتور را بالا ببرید.

۳. برای بستن، درب موتور را به سمت پایین فشار

کلید ضامن درب موتور در پایین سمت چپ کنسول راننده قرار گرفته است. برای بازکردن یا بستن درب موتور به روش زیر عمل کنید:

۱. کلید ضامن درب موتور را بکشید.



۲. دست چپ خود را از لبه جلویی درب موتور به داخل برده، قفل ایمنی را آزاد کرده و درب موتور را به سمت بالا بکشید.

۳. میله نگهدارنده را بلند کرده، درب را بر روی آن قرار دهید.

۴. قبل از بستن درب موتور، میله نگهدارنده را تا

## توجه

- در صورت لزوم انجام سرویس، کنترل یا تنظیم هنگام روشن بودن موتور، بخش‌های متحرک همانند تسمه‌ها، ژنراتور و فن خنک‌کننده می‌تواند خطر ساز باشند، از آنها فاصله بگیرید.
- در صورت لزوم تعمیر قطعات سیستم سوخت رسانی یا تجهیزات الکترونیکی در شرایط کاری، اقدامات پیشگیرانه زیر را انجام دهید:
  - کابل باتری را جدا کنید.
  - هرگز سیگار نکشید.
  - شعله مستقیم را به قطعات و تجهیزات نزدیک نکنید.
- هرگز هنگام افزودن روغن یا سوختگیری، از روغن‌ها یا سوخت‌های متفاوت استفاده نکنید. در غیر این صورت ممکن است بخش‌های مربوطه آسیب ببیند.

- هنگام انجام هرگونه عملی بر روی موتور یا در محفظه موتور به شدت مراقب باشید.
- هنگام خروج بخار یا مایع خنک‌کننده از زیر درب موتور از باز کردن درب موتور خودداری نمایید، در غیر این صورت دچار سوختگی می‌شوید. پس از متوقف شدن خروج بخار و مایع خنک‌کننده و سرد شدن موتور می‌توانید بر روی موتور یا درون محفظه موتور کار کنید.
- موتور را خاموش کرده، ترمز دستی را درگیر نموده و سوئیچ را بیرون بکشید. از قرار داشتن دسته‌دنده در وضعیت خلاص N یا پارک P اطمینان حاصل نمایید.
- کودکان را از موتور دور نگاه دارید.
- هرگز هنگام روشن بودن موتور، به فن خنک‌کننده دست نزنید، چراکه ممکن است فن ناگهان شروع به کار کند. به علاوه، هرگز درب مخزن مایع خنک‌کننده را باز نکنید، چراکه سیستم را با تور هوز تحت فشار است.
- مراقب باشید مایع خنک‌کننده بر روی اگزوز یا دیگر بخش‌های موتور نریزد، در این صورت ممکن است ضد یخ داخل مایع خنک‌کننده به طور ناگهانی آتش بگیرد.

برای اطمینان از عدم وجود نشستی سوخت یا روغن‌ها، به‌طور مرتب محل پارک خودروی خود را از نظر وجود علائم و لکه هرگونه نشستی کنترل نمایید. در صورت وجود هرگونه نشستی، بلافاصله برای انجام بازرسی و تعمیرات به نمایندگی‌های مجاز شرکت کرمان موتور مراجعه نمایید.

## ○ درپوش دریچه باک سوخت



دریچه باک سوخت بر روی سطح چپ بدنه خودرو تعبیه شده است.

دریچه باک سوخت را از طریق ضامن درپوش دریچه باک در کنار صندلی راننده می‌توانید باز کنید و سپس در جهت عکس عقربه‌های ساعت درپوش باک سوخت را بچرخانید تا باز شود.

پس از سوختگیری تا شنیدن صدای کلیک درپوش باک سوخت را در جهت عقربه‌های ساعت بچرخانید تا بسته شود و سپس دریچه باک را ببندید.

## توجه

- در صورت باز بودن درب صندوق عقب، گاز خروجی اگزوز که گازی خطرناک و بی‌بو است به داخل اتاق سرنشینان وارد می‌شود.
- باز بودن درب صندوق عقب مانع دید شما می‌شود و ممکن است در هنگام رانندگی منجر به ایجاد تصادف گردد.
- پس از هر بار بستن درب صندوق عقب آن را به سمت بالا کشیده تا قفل شدن آن را کنترل نمایید. در غیراینصورت ممکن است درب صندوق عقب هنگام رانندگی به صورت ناگهانی باز شود.

از قرار نداشتن دست خود و دیگران و دیگر قسمت‌های بدن بین درب صندوق عقب قبل از بستن آن به‌طور کامل مطمئن شوید.

## ○ صندوق عقب

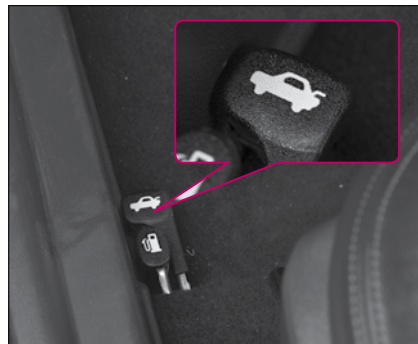

برای باز کردن درب صندوق عقب، اهرم ضامن درب صندوق عقب را بالا کشیده و درب صندوق را بالا بیاورید.

علاوه بر این می‌توانید کلید را در قفل درب صندوق عقب قرار داده و در جهت عقربه‌های ساعت بچرخانید و سپس دستگیره آن را باز نمایید تا درب صندوق عقب باز شود.

برای بستن درب صندوق عقب، آن را پایین آورده و از نیروی کمی برای بستن آن استفاده کنید.

- خاموش باقی می‌ماند.
- زمان واقعی ممکن است بدلیل وجود تجهیزات متفاوت اندکی تغییر کند اما سه حالت چشمک زدن وجود دارد.
- علامت چراغ نشانگر ضدسرقت در صفحه نمایش  روشن می‌شود.

### ○ سیستم کروز کنترل (در صورت مجهز بودن)



سیستم کروز کنترل می‌تواند هر سرعت دلخواهی از ۴۰ تا ۱۶۰ کیلومتر بر ساعت را ذخیره و ثابت نگه دارد. در زمان عبور خودرو از سربالایی یا سرپایینی،

فعالیت خود را شروع می‌کند و چراغ نشانگر ضدسرقت چشمک می‌زند.

### ● غیر فعال کردن سیستم ضدسرقت

- سیستم در یکی از شرایط زیر غیرفعال می‌شود:
- کلید مجهز به ترانسپوندر همراه شما باشد و با خودرو هماهنگ شده باشد.
- سوئیچ را جا زده و در وضعیت روشن «ON» قرار بگیرد.
- موتور روشن شود.
- نشانگر چراغ ضدسرقت خاموش شود.

### ● چراغ نشانگر هشدار سیستم ضدسرقت

هنگام خاموش بودن خودرو، چراغ نشانگر هر ۵ ثانیه چشمک زده و برای مدت ۲۵۰ ms در هر نوبت روشن باقی می‌ماند.

اگر سیستم ضدسرقت تایید نشود، چراغ نشانگر هر ۵ ثانیه چشمک زده و برای مدت ۲۵۰ ms در هر نوبت روشن می‌ماند.

- اگر سیستم ضدسرقت تایید شود، چراغ نشانگر خاموش می‌شود و به صورت عادی

## توجه

- در صورتی که در اطراف درپوش یخ جمع شده باشد، آهسته به یخ ضربه زده یا درپوش را بکشید تا یخ شکسته و سپس درپوش را باز کنید. هرگز با اهرم، درپوش را باز نکنید. در صورت لزوم، محلول ضد یخ مخصوص را در اطراف درپوش اسپری کنید (ضد یخ رادیاتور را اسپری نکنید). همچنین می‌توانید خودرو را به مکانی گرم‌تر منتقل کنید تا یخ نوب شود.

### ○ سیستم ضدسرقت (در صورت مجهز بودن)

خودروی شما مجهز به سیستم ضدسرقت الکتریکی می‌باشد. این سیستم توانایی تشخیص شرایط ضدسرقتی را از دو طریق ترانسپوندر و ایموبلایزر (IMMO) و همچنین EMS دارا می‌باشد تا خودروی شما در شرایط ایمن‌تری قرار بگیرد.

### ● فعال کردن سیستم ضدسرقت

هنگامی که سوئیچ در وضعیت قفل «LOCK» قرار دارد و سوئیچ بیرون کشیده شده است این سیستم



سرعت ذخیره شده ممکن است تغییر نکند. هنگامی که نمی‌توان سرعت ثابتی را با توجه به شرایط جاده حفظ نمود از کروز کنترل استفاده ننمایید. در خودروهای مجهز به گیربکس اتوماتیک تنها در حالت اتوماتیک می‌توان از کروز کنترل استفاده نمود.

## • شروع کردن

زمانی که سرعت بیشتر از ۴۰ کیلومتر بر ساعت می‌باشد، سوئیچ چندمنظوره روی غربلیک فرمان فشار داده شود.

در این زمان تا سرعت مورد نظر شتابگیری کنید و کلید را در جهت SET- قرار دهید. در این حالت سرعت شما ذخیره و ثابت نگه‌داشته می‌شود و چراغ نشانگر SET در صفحه نمایشگر روشن می‌شود و می‌توانید پدال گاز را رها کنید. همچنین با فشار دادن پدال گاز سرعت شما زیاد می‌شود و بعد از رها کردن آن، خودرو، به سرعت ذخیره شده قبلی باز می‌گردد. در صورتی که کروز کنترل روشن باشد، اگر سوئیچ خودرو در موقعیت خاموش OFF قرار بگیرد و

مجدداً در موقعیت روشن ON قرار بگیرد، کروز کنترل همچنان روشن باقی می‌ماند.

برای افزایش سرعت تنظیم شده کروز کنترل، می‌توانید هر یک از موارد زیر را انجام دهید :

کلید را به سمت بالا بچرخانید (در جهت +/RES) و آن را نگه‌دارید تا سرعت خودرو زیاد شود و پس از رسیدن به سرعت مورد نظر، آن را رها کنید.

هر زمان که به صورت مختصر و پیوسته کلید را به سمت بالا بچرخانید (در جهت +/RES)، سرعت کروز کنترل

به مقدار ۲ تا ۱/۶ کیلومتر بر ساعت افزایش می‌یابد. برای کاهش سرعت تنظیم شده کروز کنترل،

می‌توانید هر یک از موارد زیر را انجام دهید:

۱. کلید را به سمت پایین بچرخانید (در جهت SET-) و آن را نگه‌دارید تا سرعت خودرو کم

شود و پس از رسیدن به سرعت مورد نظر آن را رها کنید.

۲. بطور کوتاه و مکرر کلید را به سمت پایین بچرخانید (در جهت SET-) هر زمان که کلید

به این صورت چرخانده شود سرعت کروز به مقدار ۲ تا ۱/۶ کیلومتر بر ساعت کاهش می‌یابد.

برای غیرفعال کردن سرعت کروز کنترل می‌توانید هر یک از موارد زیر را انجام دهید:

پدال ترمز را فشار دهید؛

دکمه لغو (Cancel) بر روی غربلیک فرمان را فشار دهید؛

هر یک از موارد بالا باعث غیرفعال شدن کروز کنترل می‌شود (چراغ نشانگر SET در صفحه

نمایشگر خاموش می‌شود) اما سیستم خاموش نمی‌شود. در صورت نیاز به بازگشت به حالت کروز

کنترل هر یک از موارد زیر را انجام دهید :

به مدت مختصر کلید «RES+» را بدون فشردن پدال گاز فشار دهید. با فشار پدال گاز سرعت از سرعت

تعیین شده کروز بیشتر می‌شود و با کاهش فشار پدال گاز سرعت به حالت تعیین شده قبلی باز می‌گردد.

## • پاک کردن حافظه کروز کنترل

زمانی که کلید کروز کنترل یا سوئیچ خاموش می‌باشد، حافظه تنظیم سرعت کروز کنترل پاک

می‌شود (چراغ نشانگر بر روی صفحه نمایشگر خاموش می‌شود) در فعال شدن بعدی سیستم باید

دوباره راه‌اندازی مجدد (ریست) شود.



### ○ روشنائی و دید

#### ○ چراغ‌های اعلام خطر (فلاشر)



حتی هنگام قرار داشتن سوئیچ در وضعیت خاموش OFF چراغ‌های اعلام خطر کار می‌کنند. در شرایط زیر بهتر است چراغ‌های اعلام خطر را روشن نمایید:

- در شرایط اضطراری
- هنگام بروز نقص در خودرو در شرایط غیر ایمن
- لزوم پارک کردن خودرو در مکانی غیر ایمن به دلیل نقص خودرو.

### ○ برفک‌زدایی (بخار زدایی) شیشه عقب



سیستم برفک‌زدایی (بخارزدایی) شیشه عقب تنها زمانی عمل می‌کند که موتور روشن باشد. زمانی که کلید برفک‌زدایی (بخارزدایی) شیشه عقب فعال شود، چراغ نشانگر روی کلید روشن می‌شود. پس از حدود ۲۰ دقیقه، عملکرد برفک‌زدایی به‌طور اتوماتیک غیرفعال می‌شود. فشار دادن مجدد کلید پیش از اتمام ۲۰ دقیقه، عملکرد برفک‌زدایی را غیرفعال می‌کند.

❄️ در صورت عدم وجود برفک به روی شیشه عقب، گرمکن را خاموش کنید. کاهش مصرف انرژی به صرفه‌جویی در مصرف سوخت و حفاظت از محیط زیست کمک می‌کند.

### ○ روشنائی داخل

#### ● چراغ مطالعه صندلی جلو (در صورت مجهز بودن)



کلیدهای دو چراغ مطالعه جلو در سقف خودرو تعبیه شده است. کلید سمت راست یا چپ (داخل کادر قرمز رنگ) را فشار دهید تا چراغ‌های مطالعه به‌طور جداگانه روشن و خاموش شوند (واقع در قاب قرمز رنگ). چراغ‌های مطالعه نور نقطه‌ای برای مطالعه در شب ایجاد کرده و جهت ایجاد روشنائی برای راننده و سرنشین جلو قابل استفاده هستند.

• هنگام پارک خودرو هنگام شب، در صورت باز بودن درب‌ها، چراغ لبه درب باعث راهنمایی و حفظ ایمنی شما می‌شود.

• خاموش OFF - چراغ سقفی عقب، دائماً خاموش می‌ماند.  
• در صورتی که خودرو رانده نمی‌شود، چراغ سقفی را روشن نکنید.

• چراغ لبه درب (در صورت مجهز بودن)



هنگام باز کردن درب‌های جلو یا عقب، چراغ لبه درب روشن می‌شود. چراغ لبه درب در سمت داخلی درب‌ها تعبیه شده است. در صورت بسته شدن هرکدام از درب‌ها، چراغ مربوطه خاموش می‌شود.

• چراغ سقفی عقب (در صورت مجهز بودن)

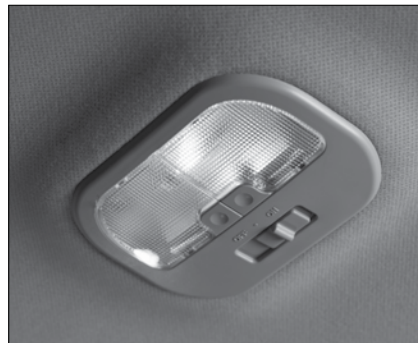

کلید چراغ سقفی عقب دارای سه موقعیت می‌باشد:  
• موقعیت میانی - در این حالت بدون در نظر گرفتن وضعیت سوئیچ، هنگام باز شدن درب‌ها، چراغ روشن شده و پس از بستن درب‌ها، چراغ خاموش می‌شود.

**توجه:** در صورتی که چراغ سقفی عقب از نوع تاخیری باشد، چراغ به تدریج ظرف ۶ ثانیه پس از بستن درب خاموش می‌شود.  
• روشن ON - چراغ سقفی عقب، دائماً روشن می‌ماند.

○ چراغ‌های کلی خودرو

چراغ‌های بیرونی خودرو

● محل قرارگیری چراغ‌های بیرونی خودرو



چراغ راهنمای جانبی

چراغ ترکیبی جلو

چراغ مه‌شکن جلو



چراغ ترمز بالا

چراغ مه‌شکن عقب

چراغ ترکیبی عقب

چراغ پلاک  
راهنمایی و راهنمایی

## ◇ چراغ مه شکن عقب

چراغ مه شکن عقب هنگام کم بودن دید برای اطلاع حضور شما به رانندگان و عابرین پیاده پشت سر به کار می‌رود. این چراغ از ایجاد ترافیک و تصادف جلوگیری می‌کند.



(به‌طور مثال هنگام رانندگی در جاده‌های شهری با نور پردازی مناسب)

## ◇ چراغ‌های موقعیت

چراغ‌های موقعیت برای رانندگی در سپیده‌دم، غروب یا زمانی که دید ضعیف است بکار می‌رود.

## ● چراغ مه شکن جلو (در صورت مجهز بودن)



چراغ مه شکن جلو هنگام ضعیف بودن دید بکار می‌رود. این چراغ نور نافذی ایجاد می‌کند که به رانندگی ایمن شما کمک می‌کند.

## ● چراغ‌های ترکیبی جلو



## ◇ چراغ نور بالا

چراغ نور بالا برای شناسایی شرایط جاده‌ای در مسافت دور در شب یا زمانی که دید ضعیف است بکار می‌رود (هنگام نزدیک شدن به خودرویی که در جهت مخالف حرکت می‌کند، اهرم دسته راهنما را در وضعیت نور پایین قرار دهید).

## ◇ چراغ نور پایین

هنگام آشنا بودن با شرایط جاده، چراغ نور پایین به رانندگی ایمن در شب کمک می‌کند.

می‌دهد و همچنین باعث روشن شدن مسیر پشت خودرو می‌شود.

- برای پیشگیری از تصادف یا گیرکردن جاده‌های نرم، بهتر است پیش از دنده عقب رفتن شرایط جاده را کنترل نمایید.
- در فصل‌های بارانی، پس از اینکه خودرو به مدت طولانی پارک شده باشد در صورت استفاده از خودرو ممکن است چراغ‌ها بخار گرفته، که این امر طبیعی است.

### • چراغ پلاک راهنمایی رانندگی



## توجه

- برای اطلاع از ایمنی خود و دیگران، عملکرد عادی چراغ‌های ترمز را به طور مرتب کنترل نمایید. در صورت عدم کارکرد یا صدمه دیدن چراغ ترمز، جهت پیشگیری از تصادف بلافاصله چراغ را تعمیر کنید.

### • چراغ دنده عقب



چراغ دنده عقب، حرکت خودرو به سمت عقب را به رانندگان یا عابریین پشت خودرو اطلاع

### • چراغ‌های ترمز و و چراغ ترمز بالا (سوم)



چراغ ترمز برای هشدار به خودروها یا عابریین پیاده پشت خودرو درباره شرایط جاده شما بکار می‌رود. چراغ ترمز بالا (سوم) به عنوان چراغ کمکی برای یادآوری ترمز کردن خودرو و هشدار به خودروهای پشت سر بکار می‌رود.

## • چراغ راهنمای جانبی



چراغ راهنمای جانبی جهت حرکت شما را به اطلاع رانندگان و عابرین جانبی می‌رساند.

## • چراغ راهنمای عقب



چراغ راهنمای عقب، جهت حرکت خودرو را به خودروهای پشت سر و عابرین اطلاع می‌دهد.

چراغ پلاک راهنمایی رانندگی برای خوانده شدن شماره پلاک خودرو توسط دیگران بکار می‌رود.

🌲 در هر زمان پس از درآوردن و تعویض چراغ‌ها، آنها بایستی کالیبره شوند. تعمیرات و تعویض چراغ‌های متعلق به بخش‌های ایمنی باید توسط افراد حرفه‌ای در نمایندگی‌های مجاز شرکت کرمان موتور صورت بگیرد.

• حباب چراغ‌ها جز قطعات بسیار آسیب‌پذیر می‌باشند.

## توجه

- ۵۰ تا ۱۰۰ متر پیش از رسیدن به پیچ، ورودی یا دور زدن چراغ‌های راهنما را روشن کنید، در نتیجه رانندگان و عابرین پشت‌سر جهت حرکت خودرو را خواهند دانست و تصادف احتمالی کاهش می‌یابد.

حالت رانندگی مستقیم، دسته راهنما به حالت اولیه بازگشته و چراغ نشانگر مربوطه خاموش می‌شود. زمانی که زاویه فرمان کوچکتر باشد، نیاز به خاموش کردن آنها با دست می‌باشد.

### • چراغ‌های جلو



با چرخاندن انتهای محور دسته راهنما، چراغ‌های جلو روشن یا خاموش می‌شوند. هنگام قراردادن انتهای محور در موقعیت  $\text{=}\text{O}\text{O}\text{=}$ ، چراغ‌های موقعیت پلاک راهنمایی و رانندگی و روشنایی صفحه نمایش روشن می‌شوند. با قراردادن سوئیچ در وضعیت

### ○ غریبک فرمان چندحالته (در صورت مجهز بودن) ○ کلید ترکیبی چراغ‌ها (دسته راهنما)

#### • چراغ‌های راهنما



چراغ‌های راهنما فقط زمانی روشن می‌شود که سوئیچ در وضعیت روشن ON قرار داشته باشد. دسته راهنما را به سمت پایین فشار دهید تا دورزدن به سمت چپ را نشان دهد. دسته راهنما را به سمت بالا فشار دهید تا دورزدن به سمت راست را نشان دهد. در این حالت، چراغ نشانگر راست یا چپ مربوطه در صفحه نمایشگر چشمک می‌زند. هنگام اتمام دور و بازگشت غریبک فرمان به

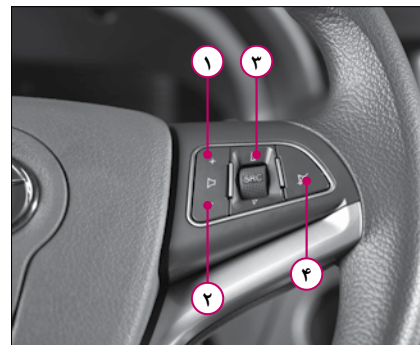

عملکرد دکمه‌ها

۱. دکمه افزایش صدا

۲. دکمه کاهش صدا

۳. کلید SRS

چرخاندن کلید به سمت بالا آخرین آهنگ و چرخاندن کلید به سمت پایین آهنگ بعدی را پخش می‌کند. فشار دادن باعث وارد شدن به حالت رادیو می‌شود.

۴. دکمه قطع صدا



## • چراغ‌های مه‌شکن جلو (در صورت مجهز بودن)



زمانی که کلید مدور میانی دسته راهنما در حالت روشن ON قرار داده شود، چراغ‌های مه‌شکن جلو روشن می‌شوند، پس از چرخاندن کلید مدور میانی به حالت خاموش OFF، چراغ‌های مه‌شکن جلو خاموش می‌شوند.

• چراغ‌های مه‌شکن جلو فقط زمانی عمل می‌کنند که سوئیچ در وضعیت روشن «ON» قرار داشته باشد.

## • چراغ‌های نور بالا



با قرار دادن کلید مدور در حالت نور پایین  و همزمان دور کردن دسته راهنما از خود، تا شنیدن صدای کلیک چراغ‌های جلو در حالت نور بالا قرار می‌گیرند. در این حالت، چراغ‌های جلوی نور بالا روشن شده و چراغ نشانگر در صفحه نمایشگر روشن می‌شود. برای قراردادن چراغ‌های جلو در حالت نور پایین، دسته راهنما را به سمت خود بکشید.

چراغ‌های جلو، چراغ‌های جلو روشن می‌شوند.

- قبل از خروج از خودرو از قراردادن کلید چراغ‌های جلو در موقعیت خاموش «OFF» اطمینان حاصل نمایید تا منجر به کاهش ولتاژ باتری و همچنین روشن نشدن خودرو نگردد.
- در حالت کنترل اتوماتیک چراغ‌ها، چراغ‌های جلو با فرارسیدن شب یا کاهش روشنایی به‌طور اتوماتیک روشن می‌شوند. با فرارسیدن روز یا افزایش روشنایی، چراغ‌های جلو به‌طور اتوماتیک خاموش می‌شوند (در صورت مجهز بودن).



هنگام قرار داشتن کلید در وضعیت متناوب «INT»، برف پاککن با فواصل ۱ تا ۱۸ ثانیه‌ای به‌طور متناوب عمل می‌کند.

۴. LOW: برف پاککن با سرعت کم حرکت می‌کند.  
۵. HI: برف پاککن با سرعت زیاد حرکت می‌کند.

• تنظیم فواصل زمانی عملکرد متناوب برف پاککن



چرخاندن کلید برف پاککن به وضعیت «INT» منجر به عملکرد متناوب برف پاککن می‌شود. هنگام قرار داشتن کلید برف پاککن در موقعیت INT، با چرخاندن کلید مدور فواصل زمانی را بین ۱ تا ۱۸ ثانیه تنظیم نمایید.

• عملکرد دسته برف پاککن



فقط هنگام قرار داشتن سوئیچ خودرو در وضعیت روشن «ON»، برف پاککن‌ها و شیشه‌شوی شیشه جلو کار خواهند کرد.

عملکرد برف پاککن‌ها به شرح زیر است:

۱. هنگام قرار داشتن کلید در این وضعیت  برف پاککن به مدت کوتاهی کار می‌کند. پس از رها کردن دسته برف پاککن، کلید به موقعیت قبلی بازگشته و عملکرد برف پاککن متوقف می‌شود.
۲. OFF: برف پاککن خاموش است.
۳. INT: به معنای عملکرد متناوب است.

• چراغ‌های مه‌شکن عقب



کلید چراغ‌های مه‌شکن عقب بر روی اهرم چراغ راهنما قرار گرفته است. زمانی که کلید مدور در انتهای دسته راهنما در موقعیت قرار گیرد، شما می‌توانید با چرخاندن دکمه در وسط دسته کنترل، چراغ‌های مه‌شکن جلو و عقب را در وضعیت روشن «ON» قرار دهید. در این زمان چراغ نشانگر (علامت مربوط به چراغ‌های مه‌شکن جلو و عقب) بر روی صفحه نمایشگر روشن می‌شود. با قراردادن دسته راهنما در موقعیت خاموش «OFF» چراغ‌های مه‌شکن جلو خاموش می‌شود.

- در صورت خشک بودن سطح شیشه جلو، از برف پاککن استفاده نکنید، چرا که تیغه‌های برف پاککن زودتر از معمول ساییده شده و شیشه جلو را خط می‌اندازد.

## آفتابگیر

- آینه آفتابگیر صندلی جلو مجهز به آینه آرایشی



شدن شیشه‌شوی، مایع شیشه‌شوی از نازل بر روی شیشه جلو پاشیده می‌شود. همزمان برف پاککن عمل کرده و تا رها کردن دسته برف پاککن به عملکرد خود ادامه می‌دهد.

## توجه

- از شیشه‌شوی بیش از ۱۵ ثانیه استفاده نکنید. هرگز هنگام خالی بودن مخزن مایع شیشه‌شوی، از عملکرد شیشه‌شوی استفاده نکنید.
- در آب و هوای سرد و نزدیک به دمای انجماد، از مایع شیشه‌شوی حاوی ضدیخ یا از عملکرد پیش گرم‌کن استفاده کنید.
- در هوای سرد پیش از عملکرد برف پاککن، یخ زدگی تیغه‌های برف پاککن را کنترل نمایید. در غیر این صورت ممکن است موتور برف پاککن‌ها صدمه ببیند.
- هنگام عملکرد در صورت تجمع برف یا یخ بر روی شیشه جلو، از برف پاککن‌ها استفاده نکنید، چرا که ممکن است موتور برف پاککن‌ها صدمه ببیند. ابتدا خودرو را خاموش کنید، برف یا یخ و مواد خارجی را از شیشه جلو تمیز کرده و سپس از برف پاککن استفاده کنید.

## توجه

- در زمستان یا در هوای یخبندان، پیش از فعال کردن برف پاککن‌ها، عدم یخ زدن تیغه برف پاککن‌ها را کنترل نمایید.

## عملکرد شیشه‌شوی



برای استفاده از شیشه‌شوی، دسته برف پاککن/ شیشه‌شوی را به سمت خود بکشید. پس از فعال

۱. کلید تنظیم را در وضعیت «R» برای تنظیم آینه سمت راست یا در وضعیت «L» برای تنظیم آینه سمت چپ، قرار دهید.
۲. کلیدهای چهار جهت را مطابق شکل به نحوی فشار دهید تا آینه‌ها در زاویه مناسب تنظیم شوند.

• آینه جانبی قابل تاشدن



با فشار دادن آینه به سمت داخل و عقب خودرو می‌توان آینه جانبی را تا نمود. هنگام پارک خودرو در مکان‌های باریک بهتر است آینه‌های بغل را تا کنید.

○ آینه‌های جانبی

• کلید تنظیم آینه جانبی (در صورت مجهز بودن)



پیش از رانندگی با استفاده از کلیدها، آینه جانبی را به نحوی تنظیم نمایید تا دید خوبی از بغل و عقب خودرو داشته باشید.

آینه جانبی را می‌توان برای داشتن بهترین دید از عقب در محدوده  $7^{\circ} \pm$  در چهار جهت تنظیم نمود. آینه‌های جانبی هر دو سمت را می‌توان با استفاده از کلید تنظیم نمود. آینه جانبی را به روش زیر تنظیم نمایید :

صندلی راننده و سرنشین جلوی خودرو به ۲ آفتابگیر مجهز است تا از تابش مستقیم نور خورشید از جلو و جوانب خودرو به چشمان سرنشینان جلوگیری کند. زمانی که نور خورشید آزار دهنده است، آفتابگیرها را به سمت پایین بکشید. در صورت تابش نور از جوانب، ابتدا آفتابگیرها را به سمت پایین کشیده و سپس آن را به سمت راست یا چپ بچرخانید. در پشت آفتابگیرها، آینه آرایشی تعبیه شده است. با بازکردن درپوش آینه چراغ آینه آرایشی نیز روشن می‌شود.

## توجه

- آینه دید عقب داخلی را به نحوی تنظیم کنید که دید روشن و واضحی از اطراف داشته باشید؛ در غیر این صورت ایمنی شما به خطر می افتد.

○ سیستم هشدار حرکت به سمت عقب (در صورت مجهز بودن)

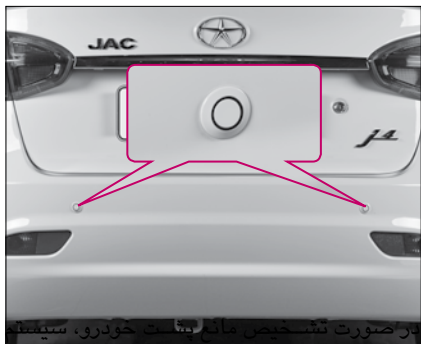

## • آینه دید عقب داخلی



کلید تنظیم حالت روز/شب

برای داشتن دید واضح و روشن، به راحتی در صندلی راننده نشسته، بخش میانی آینه را گرفته و آن را به راست و چپ و بالا و پایین حرکت دهید. در صورتی که آینه دارای کلید تنظیم حالت روز/شب است، برای قراردادن آینه در حالت شب، کلید تنظیم زیر آینه را به سمت خود بکشید؛ با این تغییر میزان انعکاس نور چراغ‌های جلو خودروهای پشت سر کاهش می‌یابد.

## توجه

- برای جلوگیری از صدمات جسمی هنگام تا کردن آینه، هرگز دست‌های خود را بین قاب و پایه آینه قرار ندهید.
- تعمیر نادرست آینه‌های بغل به آینه صدمه می‌زند. هرگز اقدام به تراشیدن یخ از سطح آینه نکنید و برای تمیز کردن یخ یا دیگر مواد خارجی روی سطح آینه فشار نیاورید، چرا که ممکن است حرکت آزاد آینه مختل شود. از اسپری ضد یخ یا فن گرم کننده برای یوب یخ استفاده کنید.
- هنگام رانندگی آینه دید عقب و آینه‌های جانبی را تنظیم نکنید.

### • اهداف عملکردی

سیستم هشدار حرکت به سمت عقب، برای شناسایی موانع پشت خودرو و تخمین فاصله تقریبی بین مانع و خودرو با استفاده از امواج التراسونیک از طریق تکنولوژی پروسس کامپیوتری طراحی شده است. هنگام قرار دادن دسته دنده در دنده عقب، چراغ دنده عقب روشن می‌شود.

پس از دریافت سیگنال‌ها، حسگر التراسونیک (دو سنسور) را کنترل کرده و سیگنال‌های التراسونیک را می‌فرستد. با دریافت سیگنال بازگشتی، حسگر این سیگنال را برای آنالیز و پروسس به کنترل می‌فرستد. با آنالیز و پروسس کردن سیگنال بازگشتی، کنترل وجود مانع و فاصله بین نزدیکترین مانع و خودرو را تخمین می‌زند.

هنگام دنده عقب گرفتن، سیستم هشدار حرکت به سمت عقب شروع به کار می‌کند. در لحظه‌ای که سیستم شروع به کار می‌کند، برای اطمینان از قرار داشتن تمام قطعات در شرایط مناسب عملکردی یک تست تشخیص سریع انجام می‌شود. در صورتی که سیستم یا قطعات آن بطور غیرعادی کار کنند، آژیر دوبار به صدا درمی‌آید.

- حسگر قادر به شناسایی اجسام خیلی کوچک یا خیلی باریک، طناب و اجسام جانب امواج صوتی همانند پارچه یا اسفنج نمی‌باشد.
- زمانی که بیش از دو مانع در پشت خودرو وجود دارد سیستم ابتدا مانع جلوتر را شناسایی می‌کند.

### توجه

- عملکرد یا عدم عملکرد سیستم هشدار حرکت به سمت عقب به شرایط اطراف خودرو بستگی دارد. هنگام حرکت به سمت عقب، برای جلوگیری از تصادف، راننده باید عدم وجود مانع در پشت خودرو را شخصاً با چشم کنترل کند.
- شرکت کرمان موتور مسئولیت هرگونه تصادف یا صدمات ناشی از نقص سیستم هشدار حرکت به سمت عقب را از خود سلب می‌کند. بنابراین توصیه می‌شود پیش از حرکت به سمت عقب، با دقت اطراف خودرو را کنترل کرده و از عدم وجود مانع در پشت خودرو اطمینان حاصل نمایید.
- سیستم هشدار حرکت به سمت عقب قادر به شناسایی موانع خیلی نزدیک به خودرو (با فاصله کمتر از ۲۰۰ mm) نمی‌باشد.

هشدار حرکت آژیر خود را برای هشدار به راننده فعال می‌کند. این سیستم تنها یک سیستم کمکی می‌باشد.

### توجه

- سیستم هشدار حرکت به سمت عقب سیستمی کمکی است. هنگام دنده عقب رفتن باید با دقت اطراف خودرو را کنترل کرده و از عدم وجود مانع در پشت خودرو اطمینان حاصل نمایید.
- محدوده شناسایی و آژیر هشدار این سیستم با توجه به نوع و اندازه مانع متفاوت است.
- بسته به فاصله خودرو با مانع، سیستم، هشدارهای صوتی متفاوتی را ارسال می‌کند. در صورتی که حسگر با یخ، گرد و خاک و غیره پوشانده شده یا کثیف شود، ممکن است آژیر هشدار بطور نادرست کار کند.
- در صورت رانندگی در مکان‌های غلظت، روی شن و ماسه یا در جاده‌های لغزنده یا پر دست‌انداز ممکن است آژیر هشدار بطور نادرست کار کند.
- از خراشیدن یا فشار دادن سطح حسگر سیستم هشدار حرکت به سمت عقب خودداری نمایید. در غیر این صورت حسگر صدمه می‌بیند.

## ○ صندلی و تنظیمات

### ○ صندلی‌ها

### ● صندلی جلو

### ○ تنظیم صندلی به سمت جلو / عقب



ابتدا، اهرم تنظیم را به سمت بالا کشیده، سپس صندلی را در طول ریل به سمت عقب یا جلو حرکت داده و در مکان دلخواه تنظیم نمایید. در انتها اهرم تنظیم را رها کرده و از قفل شدن صندلی در محل خود اطمینان حاصل نمایید.

نتایج تست تشخیصی به شرح زیر است:

آزیر	تست تشخیصی
یک آزیر	عادی
دو آزیر	بخشی از سیستم دچار مشکل شده
آزیر برای مدت کوتاهی شنیده شده و سپس متوقف می‌شود.	سیستم به‌طور کامل دچار مشکل شده و کار نمی‌کند.

در شرایط عادی، کنترل بسته به فاصله تقریبی مانع، سیگنال‌های ضربانی با فرکانس‌های مختلف را به آزیر ارسال می‌کند. آزیر بسته به فاصله مانع تا خودرو صداهای گوناگون با فرکانس‌های مختلف ایجاد می‌کند.

عملکرد	محدوده	فرکانس صدا	فاصله بین خودرو و مانع
دنده عقب عادی	محدوده امن	ندارد	$> 1,510 \text{ mm}$
دنده عقب عادی	محدوده امن	Hz 1	$1,210 \text{ mm} \sim 1,500 \text{ mm}$
دنده عقب عادی	محدوده امن	Hz 2	$910 \text{ mm} \sim 1,200 \text{ mm}$
سرعت حرکت دنده عقب را کم کنید	محدوده هشدار	Hz 4	$610 \text{ mm} \sim 900 \text{ mm}$
توقف کنید	محدوده خطر	Hz 8	$350 \text{ mm} \sim 600 \text{ mm}$
توقف کنید	محدوده خطر	آزیر مداوم	$350 > \text{mm}$

## افطار

- برای کاهش احتمال صدمات جسمی جدی هنگام تصادف، ترمزهای ناگهانی، پشتی صندلی راننده و سرنشین جلو باید در حالت قائم تنظیم شود. در صورتی که پشتی صندلی بیش از حد باز شده باشد، عملکرد ایمنی کمربندایمنی و کیسه‌های هوا به شدت کاهش می‌یابد. در صورتی که پشتی صندلی بیش از حد باز شده باشد، ممکن است هنگام تصادف بدن راننده یا سرنشین از زیر کمربندایمنی سر خورده و کمربند ایمنی عملکرد حفاظتی کامل را ارائه ندهد.
- هرگز هنگام رانندگی صندلی را تنظیم نکنید. در غیر اینصورت ممکن است منجر به تصادف، صدمات جسمی جدی یا حتی مرگ شود.



خودروی شما به اهرم تنظیم دستی زاویه پشتی صندلی مجهز است. اهرم تنظیم در سمت بیرونی صندلی‌ها قرار گرفته است. صندلی را به روش زیر تنظیم نمایید:

۱. اهرم را بلند کرده و پشتی صندلی را در موقعیت مورد نظر تنظیم نمایید.

۲. اهرم را رها کنید. پشتی صندلی را به سمت عقب فشار دهید. از قفل شدن پشتی صندلی اطمینان حاصل نمایید.

۳. اهرم را به سمت بالا بکشید تا پشتی صندلی در موقعیت عمودی قرار بگیرد. در هنگام رانندگی، پشتی صندلی را جابه‌جا نکنید.

## توجه

- برای اطمینان از قفل شدن صندلی در محل خود، بدون استفاده از اهرم تنظیم اقدام به حرکت صندلی به سمت جلو و عقب نمایید.

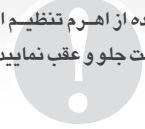

## تنظیم زاویه پشتی صندلی





پشت سری را در موقعیت دلخواه تنظیم کنید. فشار دادن دکمه بزرگ و فشار دادن پشت سری به سمت پایین، می‌توانید پشت سری را تا موقعیت مورد نظر پایین آورید.

پایه کردن پشت سری، ابتدا پشت سری را به سمت بالا بکشید. سپس، دکمه کوچک و بزرگ در سمت راست/چپ را فشار داده و نگه دارید. در نهایت، پشت سری را از پایه‌ها بیرون بکشید.

برای تعدادی از خودروها که مجهز به یک دکمه فشاری برای جدا کردن پشت سری می‌باشد، می‌توان با فشار دادن این دکمه، پشت سری را از پایه‌ها بیرون بکشیم. پیش از رانندگی، پشت سری را مجدداً سوار کرده و تنظیم نمایید.

در صورت فشار دادن پشت سری به سمت جلو، پشت سری به سمت جلو حرکت می‌کند. برای بازگشت پشت سری به موقعیت اولیه، دوباره آن را به سمت جلو فشار دهید.

تشک صندلی به سمت بالا حرکت کند، برای پایین آوردن تشک صندلی برعکس عمل کنید.

## • پشت سری قابل تنظیم (در صورت مجهز بودن)

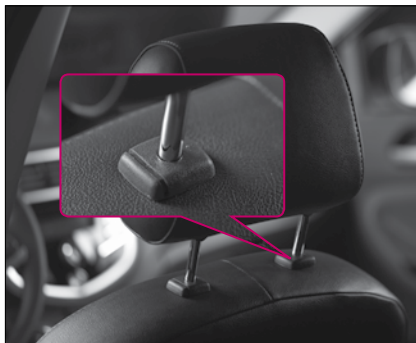

ارتفاع پشت سری را به نحوی تنظیم نمایید که بخش بالایی پشت سری تا حد ممکن به سر نزدیکتر باشد. با این کار میزان صدمات وارده به گردن در طول تصادفات یا ترمزهای ناگهانی به‌طور چشمگیری کاهش می‌یابد. پشت سری را به روش زیر تنظیم نمایید:

پشت سری را با دست به سمت بالا کشیده و ارتفاع

## ○ تنظیم تشک صندلی به سمت بالا/پایین (در صورت مجهز بودن)

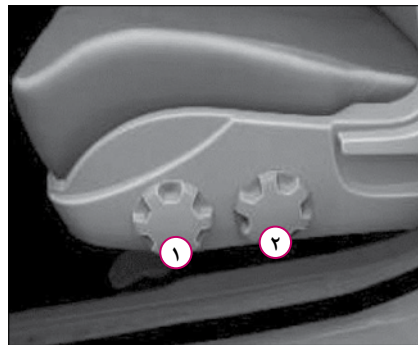

تشک صندلی به سمت بالا/پایین را به روش زیر تنظیم نمایید:

۱. کلید مدور ۱ در سمت چپ صندلی را در جهت عقربه‌های ساعت بچرخانید تا بخش جلوی تشک صندلی به سمت بالا حرکت کند، برای پایین آوردن تشک صندلی برعکس عمل کنید.
۲. کلید مدور ۲ در سمت چپ صندلی را در جهت خلاف عقربه‌های ساعت بچرخانید تا بخش عقبی



زیرسیگاری و فندک را فشار داده تا باز شود. هنگام تمیز کردن می‌توانید زیرسیگاری را باز کنید.

### توجه

- هرگز مواد قابل اشتعال را در زیرسیگاری قرار ندهید. در صورت قرار دادن کاغذ یا دیگر مواد قابل اشتعال درون زیرسیگاری، ممکن است ته سیگارهای روشن باعث آتش‌سوزی شده و به خودرو صدمه بزند.

### فندک

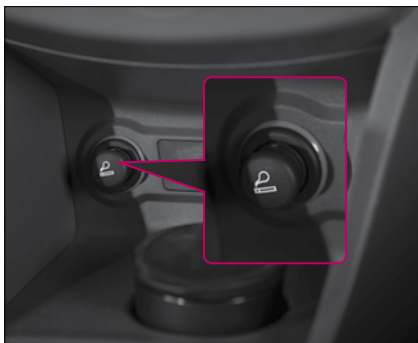

### افطار

- هرگز هنگام رانندگی غربلیک فرمان را تنظیم نکنید. در غیر این صورت ممکن است کنترل خودرو را از دست داده، منجر به تصادف، صدمات جسمی جدی و حتی مرگ شود.

### زیرسیگاری

- حرکت زیرسیگاری به سمت جلو



فندک و زیرسیگاری جلو در قسمت پایینی و مرکزی داشبورد قرار گرفته است. به آرامی صفحه درپوش

### غربلیک فرمان قابل تنظیم



۱. اهرم قفل در بخش پایینی ستون فرمان را باز کنید.
  ۲. غربلیک فرمان را بالا کشیده یا پایین برده و در موقعیت موردنظر قرار دهید.
  ۳. اهرم قفل را به سمت بالا کشیده و غربلیک فرمان را قفل کنید. از قفل شدن کامل غربلیک فرمان اطمینان حاصل نمایید.
- غربلیک فرمان باید روبروی سینه شما قرار گیرد نه روبروی صورت. از دیدن کامل صفحه نمایشگر و چراغ‌های هشدار، اخطار و جلو داشبورد اطمینان حاصل نمایید.

کفپوش‌های لغزنده بدون ترمزگیر زیر صندلی راننده خودداری نمایند. در صورت وجود نقص در سیستم ترمز، حرکت پدال ترمز افزایش می‌یابد. پدال‌های ترمز و کلاچ همیشه باید تا کف خودرو فشار داده شوند.

همه پدال‌ها، بدون محدودیت باید به مکان اولیه خود بازگردند. بنابراین، فقط از کفپوش‌های محکم و دارای شیارهای صحیح در محل قرارگیری پدال‌ها استفاده نمایید.

## افطار

- از قرار دادن اجسام در کف خودرو و نزدیک پدال‌ها خودداری نمایید. در غیر این صورت ممکن است هنگام بروز تصادف یا ترمزهای ناگهانی این اجسام در عملکرد پدال ترمز تداخل ایجاد کنند. اجسام زیرپای راننده را بردارید تا آزادانه بتوانید با پدال‌ها کار کنید. در غیر این صورت، پدال گاز، کلاچ و ترمز بدرستی عمل نخواهند کرد.

## ○ پدال‌ها

### • پدال ترمز، کلاچ، گاز

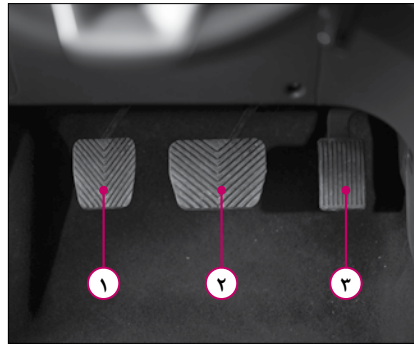

نحوه قرارگیری پدال‌ها در تصویر زیر نمایش داده شده است:

۱. پدال کلاچ (در گیربکس دستی)
۲. پدال ترمز
۳. پدال گاز

نباید مانعی در مسیر حرکت پدال‌ها قرار داشته باشد. هیچ جسمی نباید در محل قرارگیری پدال‌ها وجود داشته باشد. از قرار دادن اجسام غلطان یا

دکمه قرار داده شده در پشت فنک را فشار دهید؛ و پس از آن که این دکمه به صورت اتوماتیک بیرون برید، فنک را به سمت بیرون بکشید و سیگار خود را با وایرهای گرم‌کن چرخان شکل، روشن کنید (سیگار برای سلامتی مضر می‌باشد) سپس فنک را در جا سوکتی خود دوباره قرار بدهید.

## افطار

- هنگام استفاده از فنک مراقب باشید! بی‌دقتی ممکن است سبب ایجاد احتراق گردد.
- طی مرحله گرم شدن، از فشار دادن فنک برای جلوگیری از داغ شدن بیش از حد، اجتناب کنید.
- اگر فنک در مدت ۳۰ ثانیه بیرون نبرید، فنک را برای جلوگیری از داغ شدن بیش از حد، بیرون بکشید.

## توجه

- هرگز دستگاه‌های الکترونیکی با توان کمتر یا بیشتر از ۱۲ ولت را به سوکت برق متصل نکنید.



## ○ سوکت برق خودرو



خودروی شما به سوکت خروجی برق ۱۲ ولت مجهز است که می‌توانید اجسام الکترونیکی مختلف را به آن وصل کرده یا دستگاه‌های کوچک را شارژ کنید. در صورت عدم وجود سوکت برق می‌توانید از فن‌دک به عنوان سوکت ۱۲ ولت استفاده نمایید. اما باید سیم برق مربوطه را تهیه کنید. یک سر سیم را به فن‌دک و سر دیگر آن را به دستگاه خود وصل کنید.

## ○ جعبه داشبورد



جعبه داشبورد در جلوی سرنشین جلو روی کنسول تعبیه شده است. برای بازکردن جعبه داشبورد، دستگیره آن را بکشید.

## توجه

- از قرار دادن اجسام بر روی جلو داشبورد خودداری نمایید. در غیر این صورت ممکن است اجسام هنگام رانندگی پرتاب شوند (شتابگیری و دورزدن).

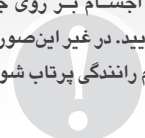

۱. دریچه‌های خروجی هوای برفک‌زدایی / بخارزدایی جانبی
۲. دریچه‌های خروجی هوای برفک‌زدایی / بخارزدایی شیشه جلو
۳. دریچه‌های خروجی هوای مرکزی
۴. دریچه‌های خروجی جانبی

### • تنظیم دریچه‌های خروجی هوا

برای تغییر جهت جریان و وزن هوا و حجم هوا از دریچه‌ها، می‌توانید پره‌های دریچه را در جهت مستقیم قرار داده یا کلید شستی دریچه را در جهت مستقیم قرار داده یا کلید شستی دریچه را بچرخانید. همیشه از مسدود نبودن و نبودن جسم خارجی در دریچه‌های خروجی هوا اطمینان حاصل نمایید.

○ ایرکاندیشن (کولر) و سیستم صوتی

○ سیستم ایرکاندیشن

• نحوه قرارگیری دریچه‌های خروجی هوای ایرکاندیشن جلو

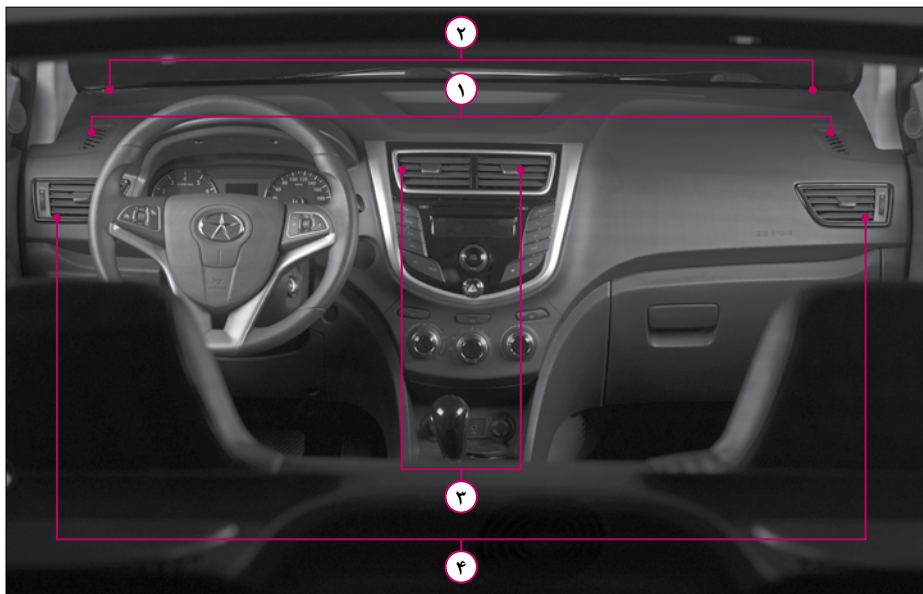

• کنترل دما

◇ سیستم کنترل دمای برقی



◇ عملکرد دستی



دکمه کنترل فن را بچرخانید. چرخش دکمه در جهت عقربه‌های ساعت سبب افزایش سرعت فن و چرخش دکمه در خلاف جهت عقربه‌های ساعت سبب کاهش سرعت فن می‌شود.

حالت برفک و بخارزدایی 

این حالت باعث هدایت بیشتر جریان هوا به سمت شیشه‌های جلو و کناری به منظور برفک زدایی و بخارزدایی می‌شود.

حالت ایرکاندیشن A/C

با فشار دادن این دکمه می‌توانید کمپرسور سیستم ایرکاندیشن را خاموش یا روشن کنید. هنگامی که کلید سیستم ایرکاندیشن فشرده می‌شود، چراغ نشانگر روی دکمه روشن می‌شود و کمپرسور ایرکاندیشن برای شروع خنک‌کردن فعال می‌شود. با فشردن دوباره این کلید، کمپرسور ایرکاندیشن خاموش می‌شود. در شرایط آب و هوایی گرم، شیشه‌ها را به منظور بیرون راندن هوای داغ باز کنید و سپس پنجره‌ها را ببندید.

این امر منجر به کاهش زمان مورد نیاز برای خنک کردن خودرو می‌شود و همچنین به افزایش راندمان عملکردی سیستم کمک می‌کند.

حالت گردش هوای داخل 

این حالت از داخل شدن هوای خارجی جلوگیری می‌کند و می‌تواند مانع ورود گرد و غبار از بیرون هم بشود و همچنین می‌توانید از این حالت برای افزایش یا کاهش سریعتر هوای داخل استفاده نمایید. بنابراین با فشار این دکمه حالت گردش هوا در داخل خاموش یا روشن می‌شود. استفاده طولانی از این حالت ممکن است سبب ایجاد بخار در شیشه‌ها بشود. در صورت ایجاد بخار روی شیشه‌ها از حالت بخارزدایی استفاده کنید.

برفک و بخارزدایی شیشه عقب 

با فشار دادن این دکمه می‌توانید حالت بخارزدایی برای شیشه عقب را خاموش یا روشن نمایید. با فشار این دکمه، چراغ نشانگر روی دکمه روشن می‌شود که به معنی فعال شدن حالت برفک و بخارزدایی شیشه عقب می‌باشد. با فشردن دوباره این کلید حالت برفک و بخارزدایی برای شیشه عقب را می‌توانید خاموش کنید.

## توجه

- شارژ سیستم ایرکاندیشن باید توسط افراد مجرب در نمایندگی‌های مجاز شرکت کرمان موتور انجام شود. همچنین تعویض قطعات سیستم ایرکاندیشن هم باید در مراکز مجاز نمایندگی‌های شرکت کرمان موتور صورت گیرد.

توصیه می‌شود هنگامی که موتور در دور آرام کار می‌کند از سیستم ایرکاندیشن استفاده نکنید. زیرا به دلیل دمای بالای مایع خنک‌کننده، ممکن است گرمای منعکس شده به مجموعه انتقال قدرت صدمه بزند.

## توجه

- هرگز از ابزارهای تیز روی قسمت داخلی شیشه عقب استفاده نکنید. زیرا، ممکن است باعث آسیب رسیدن به وایرهای حرارتی بر روی آن شود، این آسیب‌ها تحت پوشش گارانتی خودرو قرار نمی‌گیرد. از چسباندن مجوزهای موقتی، نوار چسب، برچسب‌ها یا چیزهای مشابه روی سیستم بخارزدایی جلوگیری نمایید.

### ◇ برفک‌زدایی و بخارزدایی

هنگام وجود رطوبت بر روی شیشه‌های سرد، ممکن است شیشه‌ها بخار بگیرد. در صورت کارکرد صحیح سیستم کنترل دما، این پدیده به حداقل خود می‌رسد.

### حالت برفک‌زدایی و بخارزدایی

در این حالت جریان هوا به سمت دریچه‌های خروجی مقابل شیشه‌های جلو و کناری هدایت می‌شود. **توجه:** کلید ایرکاندیشن باید در حالت بخارزدایی روشن باشد.

### بخارزدایی آینه‌های جانبی (در صورت مجهز بودن)

خودروی شما مجهز به بخارزدایی و برف‌زدایی آینه‌های جانبی می‌باشد.

این سیستم تنها زمانی کار می‌کند که موتور خودروروشن باشد. بخارزدایی و برفک‌زدایی آینه‌های جانبی باعث بهتر شدن دید راننده در قسمت عقب در شرایط آب‌وهوایی مه‌آلود و برفی می‌گردد. پیش از استفاده از این سیستم برف جمع شده روی آینه‌های جانبی را تمیز نمایید.

### جریان هوا به سمت صورت

در این حالت جریان هوا به سمت دریچه‌های وسطی جلو داشبورد هدایت می‌شود.

### جریان هوا به سمت صورت و پاها

در این حالت قسمتی از جریان هوا را به سمت دریچه‌های وسطی جلو داشبورد و قسمتی دیگر از آن را به سمت دریچه‌های زیر جلو داشبورد منتقل و هدایت می‌کند.

### جریان هوا به سمت پاها

در این حالت قسمت زیادی از جریان هوا را به سمت دریچه‌های زیر جلو داشبورد هدایت می‌کند. از نبودن هیچ نوع مانعی در صندلی‌های جلو به منظور رسیدن پیوسته جریان هوا به قسمت عقب خودرو مطمئن شوید.

### حالت برفک‌زدایی و جریان هوا به سمت پاها

در این حالت قسمتی از هوا به سمت دریچه‌های زیر جلو داشبورد و قسمتی از هوا را به سمت شیشه‌های جلو و کناری به منظور برفک‌زدایی هدایت می‌کند.

- ۳. سپس برعکس مراحل بالا، فیلتر هوای جدید را جا زده و جعبه داشبورد را ببندید.
- ۴. توصیه می‌گردد در فاصله یک سال یا طی ۱۰/۰۰۰ کیلومتر (هر کدام زودتر فرا برسد) آن را تعویض نمایید.

### توجه

- به طور مرتب و براساس برنامه تعمیر و نگهداری J۴ JAC، فیلتر هوای ایرکاندیشن را تعویض نمایید. در آب‌وهوای بسیار آلوده یا شرایط جاده‌ای بد، فیلتر ایرکاندیشن را در دفعات بیشتری بازرسی نمایید.
- در صورت کاهش ناگهانی میزان هوای ورودی، در اولین فرصت برای کنترل و بازرسی خودرو به نمایندگی‌های مجاز شرکت کرمان موتور مراجعه نمایید.

### توجه

- از نبود هیچ جسم و اشیایی بر روی سنسور نور خورشید در قسمت بالایی جلو داشبورد مطمئن شوید چرا که بر روی عملکرد سیستم ایرکاندیشن تاثیر خواهد داشت.

### ◇ فیلتر هوای مربوط به محفظه سرنشینان

خودروی شما مجهز به فیلتر هوای مربوط به محفظه سرنشینان است که در قسمت پایینی جلو داشبورد قرار گرفته است. کنترل و تعویض آن با بازکردن جعبه داشبورد امکان پذیر می‌باشد. این فیلتر می‌تواند از ورود گرد و غبار به داخل خودرو مانع کند و همانند فیلتر هوای موتور نیاز به تعویض دوره‌ای دارد. برای تعویض فیلتر هوای مربوط به محفظه سرنشینان به صورت زیر عمل نمایید:

۱. جعبه داشبورد را باز کنید.
۲. مجموعه فیلتر هوای قدیمی را باز کنید.

### ◇ تنظیم دریچه‌های هوا

با استفاده از اهرم کنترل در مرکز هر کدام از دریچه‌ها می‌توانید جهت جریان هوا را کنترل کنید. با استفاده از کلید بالای هر دریچه، آن را باز و بسته نمایید.

استفاده از صفحات پوششی تایید نشده بر روی دیواره جلویی محفظه موتور ممکن است بر عملکرد سیستم تاثیر منفی بگذارد.

هنگام خاموش بودن سیستم ایرکاندیشن و در حالت رانندگی، جریان هوای گرمی از دریچه‌های خروجی سیستم ایرکاندیشن خارج می‌شود.

هنگامی که درجه حرارت بیرون مناسب و هوای خنکی در درون کابین خودرو حس می‌شود، باد خنکی از دریچه‌های خروجی می‌وزد.

از روش صحیح برای خاموش کردن سیستم ایرکاندیشن اتوماتیک استفاده نمایید.

سپس از موقعیت قفل «LOCK» بیرون بکشید. در این حالت غربلیک فرمان قفل شده، احتمال سرقت را کاهش می‌دهد.

## تجهیزات جانبی «ACC»

در صورت قرار داشتن سوئیچ در موقعیت «ACC» تجهیزات جانبی، سیستم صوتی، فنکد، منبع برق قابل استفاده هستند. استفاده از تجهیزات الکتریکی هنگام خاموش بودن موتور توصیه نمی‌شود. در صورت استفاده طولانی از تجهیزات الکتریکی هنگام خاموش بودن موتور، شارژ باتری خالی می‌شود.

## روشن «ON»

هنگام قرار داشتن سوئیچ در موقعیت روشن «ON» چراغ‌های نشانگر روی صفحه نمایشگر روشن می‌شوند. همزمان تمام تجهیزات آماده استفاده می‌باشند. برای رانندگی سوئیچ باید در موقعیت روشن «ON» قرار داشته باشد. در صورتی که موتور استارت نمی‌خورد، هرگز سوئیچ را در موقعیت روشن «ON» نگه ندارید. چرا که شارژ باتری بلافاصله خالی شده، سیستم استارت صدمه می‌بیند.

## سوئیچ استارت



## موقعیت‌های قرارگیری و عملکرد سوئیچ

سوئیچ در سمت راست ستون غربلیک فرمان و زیر غربلیک قرار دارد. سوئیچ دارای ۴ موقعیت به شرح زیر می‌باشد.

### قفل «LOCK»

فقط زمانی که سوئیچ در موقعیت قفل قرار داشته باشد، می‌توانید آن را جا زده یا بیرون بکشید. برای بیرون کشیدن و پارک کردن، سوئیچ را اندکی فشار داده و خلاف جهت عقربه‌های ساعت بچرخانید؛

## سیستم صوتی

### پخش کننده CD (در صورت مجهز بودن)

برای اطلاع از جزئیات، کتابچه راهنمای سیستم CD/DVD را مطالعه نمایید.

برای استفاده از USB، از USB‌های مجهز به سیستم رابط برای جلوگیری از آسیب آن استفاده نمایید.

امکان عدم تطبیق تجهیزات الکتریکی در بازار با سیستم خودرو وجود دارد. لطفاً طبق مقررات کشور خود، از تجهیزات صوتی مناسب برای جلوگیری از آلودگی صوتی استفاده نمایید.

از وارد کردن دیسک‌های چندگانه و اجسام خارجی جلوگیری نمایید.

## آنتن شیشه عقب

سیستم صوتی به آنتن FM-AM مجهز است که در شیشه جلو یا عقب تعبیه شده است. هنگام تمیز کردن شیشه مراقب باشید شبکه‌های روی شیشه صدمه نبیند؛ در غیر این صورت سیستم صوتی به درستی عمل نخواهد کرد.



کردن، از باتری خودروی دیگر برای کمک به استارت خودرو استفاده نمایید. برای اطلاع از جزئیات بیشتر مبحث «استارت اضطراری» را مطالعه نمایید.

### افطار

- هرگز در محیط بسته یا محیط‌های فاقد تهویه مناسب موتور را روشن نگه ندارید. گاز اگزوز حاوی گاز سمی و بی‌بوی مونوکسید کربن است که می‌تواند منجر به مسمومیت و مرگ شود.

### توجه

- پس از خاموش کردن موتور ممکن است تا مدتی فن رادیاتور کار کند. حتی پس از قرار دادن سوئیچ در وضعیت خاموش ممکن است فن تا ده دقیقه بعد به چرخیدن ادامه دهد.

استارت «START» به موقعیت روشن «ON» تغییر وضعیت دهد. هرگز هنگام روشن بودن موتور استارت نزنید.

پس از استارت زمانی که موتور سرد است، کارکرد موتور با صدای بیشتری همراه است زیرا تنظیم خلاصی سوپاپ‌ها به صورت هیدرولیکی بوده و فشار روغن باید تامین شود، بنابراین صدای اضافه موتور برای مدت کوتاه عادی است. در حالت پارک، موتور را به مدت طولانی روشن نگه ندارید. در اولین فرصت به حرکت خود ادامه دهید. پیش از رسیدن موتور به دمای کاری عادی، از بالا بردن دور موتور یا گاز دادن ناگهانی خودداری نمایید.

در خودروهای مجهز به مبدل کاتالیست، روشن کردن موتور به روش بکسل کردن در فاصله بیش از ۵۰ m غیر مجاز است. در غیر این صورت، سوخت نیمه‌سوز وارد مبدل کاتالیست شده و به آن صدمه می‌زند.

پیش از روشن کردن موتور به روش بکسل

### استارت «START»

برای استارت زدن موتور باید سوئیچ را در موقعیت استارت قرار دهید. پس از روشن شدن موتور، سوئیچ را رها کنید. سوئیچ در موقعیت روشن «ON» قرار می‌گیرد.

گاهی اوقات نمی‌توانید سوئیچ را از موقعیت قفل LOCK خارج کنید، گریبک فرمان را اندکی بچرخانید. ممکن است علت فعال شدن قفل گریبک فرمان باشد.

در این لحظه ممکن است هنگام چرخاندن سوئیچ نیاز باشد اندکی فرمان را بچرخانید.

### • استارت زدن موتور

#### ◇ نکات مرتبط با استارت زدن موتور

در خودروهای مجهز به گیربکس معمولی، پیش از استارت زدن موتور دسته دنده را در حالت خلاص قرار دهید. در خودروهای مجهز به گیربکس معمولی توصیه می‌شود هنگام استارت زدن پدال کلاچ را فشار دهید.

پس از استارت زدن اجازه دهید سوئیچ از موقعیت

## تجهيزات جانبی ACC

هنگام قرار داشتن کلید روشن/ خاموش موتور در این وضعیت، سیستم صوتی، فندک و خروجی برق خودرو، قابل بکارگیری هستند. استفاده طولانی مدت از تجهیزات الکترونیکی هنگام خاموش بودن موتور، منجر به خالی شدن باتری می‌گردد.

## روشن ON

هنگام قرار داشتن کلید روشن/ خاموش موتور در این وضعیت، چراغ‌های نشانگر روی صفحه نمایشگرها روشن شده، سیستم‌ها تست می‌شوند. همزمان، تمام تجهیزات و قطعات خودرو در حالت آماده به کار قرار می‌گیرند.

در صورتی که موتور استارت نخورد، نگاه داشتن طولانی مدت کلید خاموش/ روشن موتور در وضعیت روشن «ON»، منجر به خالی شدن شارژ باتری و صدمه دیدن سیستم استارت می‌گردد.

## استارت START

این وضعیت فقط برای روشن کردن موتور بکار می‌رود. کلید روشن/ خاموش موتور را در این موقعیت

## ○ استارت بدون کلید (در صورت مجهز بودن)



در صورتی که سیستم ضد سرقت غیر فعال شده باشد و کلید هوشمند در محدوده شناسایی داخل خودرو قرار داشته باشد، می‌توان بدون جازدن سوئیچ با چرخاندن کلید روشن / خاموش موتور، خودرو را استارت زد.

## قفل LOCK

این موقعیت برای خاموش نمودن موتور و قفل شدن غربیلک فرمان مورد استفاده قرار می‌گیرد.

قرار دهید تا موتور استارت بخورد. پس از استارت زدن موتور، کلید روشن/ خاموش را رها کنید تا به‌طور اتوماتیک به موقعیت روشن «ON» بازگردد.

## روش استارت زدن موتور

۱. درب خودرو را با کلید هوشمند باز کرده و سپس کلید هوشمند را به داخل خودرو ببرید.

۲. پدال ترمز را فشار داده و از قرار داشتن دسته دنده در وضعیت پارک P یا خلاص N اطمینان حاصل نمایید.

۳. از قرار داشتن کلید هوشمند در محدوده شناسایی اطمینان حاصل نمایید. کلید روشن/ خاموش موتور را به سمت پایین فشار داده و در جهت عقربه‌های ساعت بچرخانید.

۴. پس از قرار گرفتن سوئیچ در موقعیت روشن «ON»، از روشن شدن و خاموش شدن عادی چراغ‌های نشانگر روی صفحه نمایشگر، اطمینان حاصل نمایید.

۵. کلید روشن/ خاموش موتور را به وضعیت استارت «START» بچرخانید و پس از استارت خوردن موتور، رها کنید.

## نقص کلید هوشمند

در صورت غیرفعال بودن کلید هوشمند موتور را به روش زیر استارت بزنید:

۱. دکمه ضامن انتهای کلید هوشمند را فشار دهید، حلقه کلید را آهسته کشیده و کلید مکانیکی کوچک تعبیه شده داخل کلید هوشمند را بیرون بکشید.
۲. با استفاده از کلید مکانیکی در سمت راست راننده راباز کنید.
۳. دکمه‌های گرد دوطرف مغزی قفل فرمان را همزمان فشار داده و درپوش روی کلید روشن/خاموش را بردارید.
۴. کلید مکانیکی کوتاه‌تر را اجازه، آن را به موقعیت روشن «ON» چرخانده و به مدت ۳۰ ثانیه در این موقعیت نگه‌دارید تا سیستم ضد سرقت غیرفعال شود.
۵. موتور را استارت بزنید.

## توجه

- برای جلوگیری از سرقت خودرو، کلید مکانیکی را در دسترس افراد نامطمئن قرار ندهید؛ چرا که ممکن است کلید مکانیکی را جعل کنند.
- در شرایط اضطراری هنگام غیرفعال شدن کلید هوشمند، برای استارت زدن موتور از کلید مکانیکی استفاده نمایید.

- پس از استارت زدن موتور، از قرار دادن کلید روشن/خاموش در موقعیت استارت «START» خودداری نمایید. در غیر این صورت استارت‌تر صدمه می‌بیند.

## افطار

- هنگام حرکت خودرو، از قرار دادن کلید روشن/خاموش در موقعیت قفل «LOCK» خودداری نمایید؛ در غیر این صورت غریبک فرمان قفل شده و کنترل خودرو را از دست می‌دهید.
- در صورت خاموش شدن ناگهانی موتور هنگام حرکت خودرو، سیستم غریبک فرمان هیدرولیک از کار می‌افتد. در این حالت باید غریبک فرمان را با نیروی بیشتری بچرخانید. همچنین سیستم کمکی ترمز نیز غیر فعال شده و فشار دادن پدال ترمز به نیروی بیشتری نیاز دارد.
- امواج رادیویی می‌توانند در تجهیزات پزشکی الکترونیکی اختلال ایجاد کنند. افرادی که از تجهیزات پزشکی الکترونیکی همانند دستگاه تنظیم کننده ضربان پیس میکر استفاده می‌کنند باید پیش از استفاده از سیستم با پزشک خود مشورت نمایند.

## توجه

- در صورتی که کلید هوشمند در محدوده شناسایی داخل خودرو قرار نداشته باشد، دکمه را فشار دهید. آژیر به صدا در آمده، صدای بلندی به گوش رسیده و چراغ نشانگر موقعیت کلید هوشمند چشمک می‌زند. در صورتی که کلید ظرف مدت ۱۰ ثانیه مجدداً فشار داده نشود، چراغ نشانگر کلید پس از حدود ۱۰ ثانیه خاموش می‌شود.
- موقعیت کلید هوشمند داخل خودرو برای روشن شدن موتور: محدوده داخل خودرو به جز لبه‌های جلو داشبورد، لبه صندلی‌های سمت راست و چپ، قلاب لباس، لبه درب و محدوده پشت صندلی عقب برای قرارگیری کلید هوشمند مناسب است.
- اگر کلید هوشمند داخل جعبه فلزی قرار گیرد، موتور روشن نمی‌شود.
- لطفاً هنگام خارج شدن از خودرو، کلید هوشمند را همراه خود بردارید.
- هنگام استارت زدن خودرو، ممکن است عملکرد کلید هوشمند توسط سیگنال‌های الکترومغناطیس مختل شده و موتور روشن نشود. در این حالت، کلید را جابه‌جا کرده و دوباره به روش صحیح استارت بزنید.

## ○ گیربکس

### ● گیربکس معمولی شش دنده‌ای



موقعیت دنده بر روی سر دسته دنده حک شده است.

### ● شرح دنده‌ها

۱. برای حرکت با دنده عقب حداقل ۳ ثانیه پس از توقف کامل خودرو، دسته دنده را در دنده عقب قرار دهید. هنگامی که خودرو در حال حرکت رو به جلو می‌باشد، هرگز دسته دنده را در موقعیت دنده عقب R قرار ندهید. عدم رعایت این موضوع، موجب آسیب دیدن شدید گیربکس خواهد شد.

### ● گیربکس معمولی (دستی) ۵ سرعته

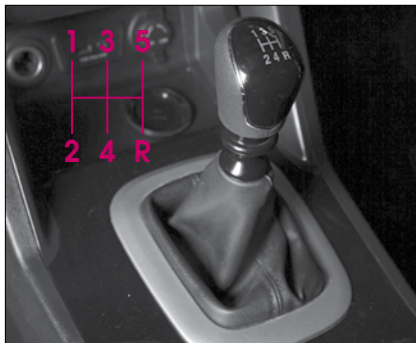

## قفل کردن و باز نمودن قفل غریبک فرمان

قفل کردن: کلید روشن/ خاموش را به موقعیت قفل «LOCK» چرخانده و کلید را رها کنید؛ غریبک فرمان قفل می‌شود.

باز نمودن: در صورت قرار داشتن کلید هوشمند در محدوده شناسایی، کلید روشن / خاموش را فشار دهید تا قفل غریبک فرمان باز شود.

## نمونه

- هنگام قرار داشتن کلید روشن/خاموش در موقعیت روشن «ON» یا تجهیزات جانبی «ACC» درب سمت راننده را باز کنید، آژیر با یک بیپ بلند شنیده شده و چراغ نشانگر قفل سیستم فرمان چشمک می‌زند تا قرار گرفتن کلید روشن/خاموش در وضعیت قفل «LOCK» برای قفل شدن غریبک فرمان را قبل از خروج از خودرو به راننده یادآوری کند.
- پس از شنیدن صدای هشدار و چشمک زدن چراغ نشانگر، اگر درب سمت راننده بسته شده یا سوئیچ موتور در وضعیت قفل «LOCK» قرار گیرد، آژیر متوقف شده و چراغ نشانگر چشمک نمی‌زند.

۲. در هوای سرد و پیش از گرم شدن روغن گیربکس، تعویض دنده اندکی سخت خواهد بود که این حالت عادی است و به گیربکس صدمه نمی زند.
۳. درصوت وجود مشکل در تعویض دنده، ابتدا دسته دنده را در وضعیت خلاص قرار داده و سپس پدال کلاچ را رها کنید. مجدداً پدال کلاچ را گرفته و در نهایت دنده را به دنده یک یا دنده عقب جابه جا کنید.
۴. هرگز از دسته دنده بعنوان زیرآرنجی استفاده نکنید. در غیر این صورت ماهک گیربکس زودتر از معمول صدمه می بیند.

### توجه

- هنگام تعویض دنده از دنده پنج به دنده چهار، مراقب باشید که اشتباهاً دسته دنده را در موقعیت دنده دوم قرار ندهید، چرا که دور موتور ناگهان بالا رفته و عقربه دور سنج وارد محدوده قرمز رنگ می شود. این عملکرد می تواند به موتور صدمه بزند.

### • عملکرد گیربکس

هنگام تعویض دنده، از تناسب دور موتور با سرعت حرکت خودرو اطمینان حاصل نمایید. تعویض دنده مناسب و صحیح منجر به مصرف اقتصادی سوخت و افزایش عمر مفید خودرو می گردد.

### • عملکرد کلاچ

پیش از تعویض دنده، پدال کلاچ را تا انتها فشرده و پس از تعویض دنده، آهسته آن را رها کنید. هرگز هنگام رانندگی پای خود را بر روی پدال کلاچ قرار ندهید، عدم رعایت این موضوع باعث سایش کلاچ و از بین رفتن سریع آن می شود.

هرگز هنگام رانندگی در سراسیمگی ها پای خود را بر روی پدال کلاچ به صورت نصفه قرار ندهید، در غیر این صورت کلاچ بیش از حد ساییده می شود.

### • نکاتی برای خودروهای مجهز به گیربکس معمولی

هرگز هنگام حرکت در سراسیمگی، دسته دنده را در حالت خلاص قرار ندهید. این عمل بسیار خطرناک است.

هرگز پدال ترمز را در حالت فشرده نگه ندارید. در غیر این صورت ترمز بیش از حد داغ شده و عملکرد ترمزگیری کاهش می یابد. هنگام حرکت در سراسیمگی سرعت را کاهش داده و دسته دنده را در دنده پایین تر قرار دهید. در این موارد، برای کاهش سرعت خودرو می توانید از ترمز موتوری استفاده کنید.

کاهش سرعت خودرو پیش از تعویض دنده به دنده پایین تر از داغ کردن موتور و در نتیجه صدمه دیدن آن جلوگیری می کند.

پیش از قراردادن دسته دنده در دنده عقب R، از توقف کامل خودرو اطمینان حاصل نمایید. در غیر این صورت گیربکس صدمه می بیند. ابتدا پدال کلاچ را فشار دهید، سپس دسته دنده را حداقل به مدت ۳ ثانیه در حالت خلاص قرار دهید و نهایتاً دسته دنده را به دنده عقب R تغییر دهید.

هنگام رانندگی در جاده های لغزنده، در زمان ترمزگیری، گاز دادن یا تغییر وضعیت دنده بسیار دقت نمایید زیرا ممکن است ناگهان دور موتور افزایش

یابد. تغییر ناگهانی دور موتور منجر به لغزیدن چرخ‌ها، کاهش اصطکاک و سختی کنترل خودرو می‌شود.

## • گیربکس اتوماتیک (در صورت مجهز بودن)



## ◇ دنده‌های گیربکس

هنگام قراردادن سوئیچ خودرو در وضعیت روشن «ON»، چراغ نمایشگر دنده روی صفحه نمایشگر روشن شده و موقعیت دسته‌دنده را نشان می‌دهد.

## ◇ پارک P

پیش از قراردادن دسته‌دنده در موقعیت پارک P، از توقف کامل خودرو اطمینان یابید. در صورت

درگیر نمودن این دنده، چرخ‌های جلو قفل شده و دیگر نمی‌چرخند.

موقعیت پارک P دنده بهینه برای استارت زدن خودرو است. لطفاً پیش از استارت موتور، موقعیت قرارگیری دسته‌دنده را کنترل نمایید.

برای خارج کردن دسته‌دنده از این موقعیت پای خود را از روی پدال گاز بردارید، پدال ترمز را فشار دهید. پس از کامل شدن مراحل فوق، اگر دسته‌دنده از موقعیت پارک خارج نشد، مبحث «باز نمودن قفل دسته‌دنده» را مطالعه نمایید.

## افطار

• پیاده شدن از خودرو هنگام درگیر نبودن ترمز دستی و قراردادن دسته‌دنده در دنده‌ای بجز پارک P خطرناک است؛ چرا که ممکن است خودرو به طور ناگهانی حرکت کرده، منجر به صدمه دیدن سرنشینان و عابرین شود. حتی در مواقعی که جاده مسطح است، قراردادن دسته‌دنده در دنده پارک P و درگیر نمودن ترمز دستی برای جلوگیری از حرکت خودرو ضروری است.

• در صورتی که هنگام حرکت خودرو دسته‌دنده در دنده پارک P قرار داده شود، چرخ‌های محرک قفل شده، منجر به صدمه دیدن گیربکس و از دست دادن کنترل خودرو می‌گردد.

## ◇ دنده عقب R

برای حرکت به سمت عقب از این دنده استفاده نمایید. برای قراردادن دنده در دنده عقب، باید پس از توقف کامل خودرو، دنده را در حالت خلاص قرار داده و سپس دنده را در دنده عقب R قرار دهید. پیش از جابه‌جا کردن دنده از خلاص به دنده عقب، فشردن پدال ترمز ضروری است.

## توجه

• پیش از تعویض دنده به دنده عقب R یا خارج نمودن دنده از دنده عقب R، توقف کامل خودرو ضروری است.

• قراردادن دسته‌دنده در دنده عقب R هنگام حرکت بسیار خطرناک بوده و به گیربکس صدماتی وارد می‌کند که خارج از پوشش گارانتی خودرو است.

### ◇ خلاص N

هنگام قرار داشتن دسته‌دنده در حالت خلاص N، چرخ‌ها و گیربکس درگیر نیستند. در صورت لزوم روشن کردن مجدد موتور خاموش شده یا روشن نگه داشتن موتور به مدت کوتاه در دور آرام، می‌توان از دنده خلاص N استفاده کرد. به هر دلیلی که خودرو را ترک می‌کنید، باید دسته‌دنده را در حالت پارک P قرار دهید. هنگام تغییر وضعیت دنده از خلاص به دیگر موقعیت‌ها، فشار پدال ترمز الزامی است. به علاوه، در صورت لزوم بکسل نمودن خودرو، قرار دادن دسته‌دنده در حالت خلاص N ضروری است.

### افطار

- هنگامی که دسته‌دنده در موقعیت خلاص N است و دور موتور بالاست تغییر وضعیت دنده از خلاص N به D بسیار خطرناک است. چرا که ممکن است خودرو به جلو پریده، کنترل خودرو را از دست داده، منجر به تصادف یا صدمات جسمی جدی و حتی مرگ خود و سرنشینان گردید.

### ◇ دنده در ایو D

به‌طور کلی، این موقعیت برای رانندگی مورد استفاده قرار می‌گیرد. گیربکس به‌طور اتوماتیک براساس سرعت و شتاب خودرو، دنده مناسب را انتخاب می‌کند.

برای افزودن سرعت خودرو هنگام سبقت گرفتن یا حرکت در سربالایی‌ها، پدال گاز را به‌طور کامل فشار دهید. هنگام فشار کامل پدال گاز، گیربکس به‌طور اتوماتیک در دنده پایین‌تر قرار می‌گیرد.

### ◇ قفل گشتاور

هنگام پارک در شیب‌های تند، وزن خودرو نیروی بیشتری را به گیربکس وارد می‌کند. بنابراین، خارج کردن دسته‌دنده از دنده پارک P بسیار سخت بوده، این حالت را قفل گشتاور می‌نامند.

جهت جلوگیری از قفل گشتاور، پیش از ترک خودرو ترمز دستی را کاملاً کشیده و دسته‌دنده را در دنده پارک P جابجایی کنید.

در صورتی که قفل گشتاور رخ داد، بکسل نمودن خودرو با خودرویی دیگر به سمت بالای شیب برای از بین

بردن نیروی اضافی وارده به گیربکس ضروری است تا بتوان دسته‌دنده را از حالت پارک P خارج نمود.

### ◇ تغییر وضعیت بین حالت دستی و اتوماتیک

گیربکس اتوماتیک تغییر وضعیت بین حالت دستی و اتوماتیک را امکان‌پذیر می‌سازد. زمانی که در صفحه نمایشگر «D» نمایش داده می‌شود، گیربکس در حالت اتوماتیک قرار دارد؛ زمانی که دنده در حالت D قرار دارد، دسته‌دنده را به سمت راست حرکت دهید تا وضعیت دستی فعال شود (برای افزایش دنده، دسته‌دنده را به سمت بالا و برای کاهش دنده، دسته‌دنده را به سمت پایین حرکت دهید). در این حالت، دنده انتخابی در صفحه نمایشگر به صورت ۱، ۲، ۳، ۴، ۵، ۶ نمایش داده می‌شود.

### ◇ رانندگی با خودروی مجهز به گیربکس اتوماتیک

۱. از بسته بودن کمربند ایمنی راننده و سرنشینان اطمینان حاصل نمایید.
۲. صندلی راننده و آینه‌های دید عقب را به نحوی تنظیم کنید که تسلط و دید خوبی داشته باشید.
۳. از قراردادن دسته‌دنده در حالت پارک P

۳. با دقت با استفاده از پیچ گوشتی تخت یا ابزاری مشابه، درپوش شکاف باز نمودن قفل دسته‌دنده تعیبه شده در کنار دسته‌دنده را بردارید.
۴. کلید یا پیچ گوشتی را در شکاف آزاد نمودن قفل دسته‌دنده جازده و به سمت پایین فشار دهید.



۵. دکمه ضامن قفل سردسته‌دنده را فشار داده و همزمان دسته‌دنده را از حالت پارک P خارج نموده و در حالت خلاص N قرار دهید.
۶. کلید مکانیکی را از شکاف باز نمودن قفل خارج کرده، پوشش شکاف را جازده و از قرار گرفتن

۷. ترمز دستی را آزاد کنید.
  ۸. پدال گاز را رها کنید، سوئیچ را به وضعیت استارت START چرخانده و پس از استارت خوردن موتور، رها کنید. در صورتی که موتور استارت نخورده، حدود ۱۰ ثانیه تأمل کرده و مجدداً اقدام نمایید.
  ۹. حدود ۳۰ ثانیه موتور را در دور آرام نگه دارید.
  ۱۰. ترمز دستی را آزاد کنید.
  ۱۱. دسته دنده را در ننده مناسب قرار داده، پدال گاز را آهسته فشار دهید تا جهت حرکت خودرو (رو به جلو یا عقب) مشخص شود.
- ◇ **ترک خودرو هنگام روشن بودن موتور**
- ترک خودرو هنگام روشن بودن موتور خطرناک است. در صورتی که ترمز دستی درگیر بوده ولی دسته‌دنده در حالت پارک P قرار نداشته باشد، ممکن است خودرو ناگهان حرکت کند.
- علاوه بر این، در صورتی که بدون خاموش کردن موتور خودرو را ترک نمایید، ممکن است موتور بیش از حد داغ شده، منجر به آتش‌سوزی گردد. در صورتی که ترک خودرو برای مدت کوتاه هنگام روشن بودن موتور، ضروری است، لطفاً از قرارداشتن دسته‌دنده در حالت پارک P و درگیر بودن ترمز دستی اطمینان حاصل نمایید.

- ◇ **باز نمودن قفل دسته دنده**
- در صورتی که خارج کردن دسته‌دنده از دنده پارک به روش معمول فشار پدال ترمز و همزمان نگه داشتن دکمه ضامن امکان پذیر نیست، به روش زیر عمل کنید:
۱. موتور را خاموش کنید، ترمز دستی را محکم درگیر نمایید.
  ۲. کلید مکانیکی را بیرون بکشید.

- اطمینان حاصل نمایید.
۳. پدال گاز را رها کنید، سوئیچ را به وضعیت استارت START چرخانده و پس از استارت خوردن موتور، رها کنید. در صورتی که موتور استارت نخورده، حدود ۱۰ ثانیه تأمل کرده و مجدداً اقدام نمایید.
  ۵. حدود ۳۰ ثانیه موتور را در دور آرام نگه دارید.
  ۶. ترمز دستی را آزاد کنید.
  ۷. دسته دنده را در ننده مناسب قرار داده، پدال گاز را آهسته فشار دهید تا جهت حرکت خودرو (رو به جلو یا عقب) مشخص شود.

## توجه

- فقط زمانی موتور استارت می‌زند که دسته‌دنده در ننده پارک P یا خلاص N قرار داشته باشد.
- با وجود اینکه می‌توان در حالت خلاص N نیز موتور را استارت زد، فقط زمانی در این حالت استارت بزنید که چاره دیگری نداشته باشید.
- پیش از رسیدن موتور به دمای عادی کاری با سرعت بالا رانندگی نکنید. از رانندگی در سراسیمگی با دنده خلاص N خودداری نمایید.



## افطار

- در صورت وجود نقص احتمالی در سیستم ترمز، بلافاصله برای کنترل خودرو با نمایندگی‌های مجاز شرکت کرمان موتور تماس حاصل نمایید. رانندگی با خودرویی که سیستم ترمز آن دچار اشکال شده، بسیار خطرناک است، چرا که ممکن است منجر به تصادف، صدمات جسمی جدی یا حتی مرگ گردد.

### • ترمز دستی



با استفاده از اهرم ترمز دستی می‌توان از ترمز

فشاری کمتر کمک می‌کند. سیستم ترمز ABS (ترمز ضد قفل) برای کنترل فرمان‌دهی هنگام ترمز اضطراری کارایی دارد.

سیستم ترمز دارای ساختاری دو کاناله می‌باشد. زمانی که یکی از کانال‌های ترمز صدمه ببیند، کانال ترمز دیگر هنوز به صورت عادی عمل خواهد کرد. اما در این حالت باید پدال ترمز را با نیروی بیشتری فشار دهید و مسافت ترمزگیری نیز افزایش می‌یابد. در صورت نقص ترمزها، بلافاصله و بجز در موارد اضطراری، خودرو را در مکانی ایمن متوقف نموده و با نمایندگی‌های مجاز شرکت کرمان موتور تماس حاصل نمایید.

در صورتی که چراغ هشدار سیستم ترمز روشن شود، بیانگر پایین بودن سطح روغن می‌باشد. در صورت روشن ماندن چراغ پس از افزودن روغن ترمز، بلافاصله برای کنترل و تعمیر ترمزها به نمایندگی‌های مجاز شرکت کرمان موتور مراجعه نمایید. در این موارد رانندگی عادی با خودرو امکان‌پذیر نبوده و باید توسط خودروبر، خودرو را به نمایندگی‌های مجاز شرکت کرمان موتور حمل کنید.

سمت مقعر پوشش در جهت صحیح اطمینان حاصل نمایید. پدال ترمز را فشار داده و موتور را استارت بزنید.

### ○ سیستم ترمز

تمام قطعات ترمز برای ایمنی رانندگی نقش حیاتی دارند. لطفاً با دقت استانداردهای تعمیر و نگهداری را دنبال نموده و برای کنترل سیستم ترمز به‌طور مرتب به نمایندگی‌های مجاز شرکت کرمان موتور مراجعه نمایید.

### • پدال ترمز

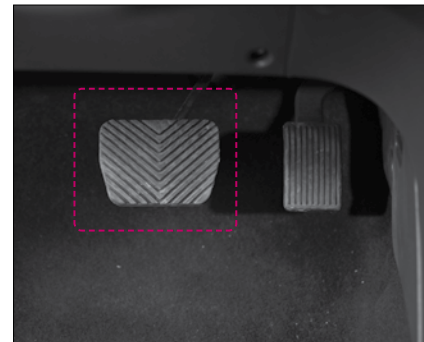

بوستر ترمز برای بکارگیری پدال ترمز با نیروی

## ◇ ترمز موتوری

هنگام رانندگی در سراسیمگی‌های طولانی، دسته‌دنده را در دنده پایین‌تر قرار دهید تا از ترمز موتوری بهره کامل ببرید. در خودروهای مجهز به گیربکس معمولی باید به ترتیب دنده را کم کنید.

### توجه

- در خودروهای مجهز به گیربکس معمولی، بیش از یکبار یا بیش از دو دنده، دسته دنده را تغییر ندهید. در غیر این صورت گیربکس صدمه دیده، کنترل خودرو از دست رفته، منجر به تصادف، صدمات جسمی جدی یا حتی مرگ می‌گردد.

## ◇ توقف خودرو

هنگام توقف خودرو در جاده‌های سربالایی، پدال ترمز را فشار داده و ترمزدستی را درگیر نمایید. هنگام گیرکردن در ترافیک، انتظار برای عبور قطار در تقاطع راه آهن و غیره برای مدت طولانی، بهتر است موتور را خاموش نمایید. هنگام پارک، دسته‌دنده را در دنده خلاص N قرار داده،

- هنگام آزاد نمودن ترمزدستی، مراقب باشید که اهرم ترمزدستی را به طور کامل بخوابانید، زیرا در غیر این صورت سیستم ترمز به شدت داغ شده و در نتیجه صدمه می‌بیند و عملکرد ترمزگیری کاهش می‌یابد. به علاوه، ممکن است منجر به ساییدگی لنت ترمز چرخ‌های عقب گردد.

## ◇ ترک خودرو زمانی که موتور روشن است.

هنگام روشن بودن موتور پیش از ترک خودرو، از بالا کشیدن کامل ترمزدستی اطمینان حاصل نمایید. در خودروهای مجهز به گیربکس معمولی، قراردادن دسته‌دنده در موقعیت خلاص N نیز الزامی است.

### توجه

- ترک خودرو هنگام روشن بودن موتور بسیار خطرناک است. اگر ترمزدستی درگیر شده باشد و دنده در موقعیت خلاص N قرار نگرفته باشد ممکن است خودرو بطور ناگهانی حرکت کند. به علاوه، ترک خودرو هنگام روشن بودن موتور منجر به داغ کردن موتور می‌شود. از خاموش نمودن موتور پیش از ترک خودرو اطمینان حاصل نمایید.

دستی استفاده نمود. هنگام پارک خودرو، اهرم را محکم به سمت بالا بکشید.

در خودروهای مجهز به گیربکس معمولی، هنگام پارک در شیب‌ها، ترمز دستی را به سمت بالا کشیده و سپس دسته‌دنده را در دنده یک قرار دهید. در خودروهای مجهز به گیربکس اتوماتیک، دسته‌دنده را در دنده پارک P قرار دهید.

پیش از رانندگی برای جلوگیری از رانندگی هنگام درگیر بودن ترمزدستی، آزاد بودن آن را کنترل نمایید. هنگام کشیدن ترمزدستی چراغ نشانگر ترمز روشن می‌شود.

برای آزاد کردن اهرم ترمزدستی، ترمزدستی را اندکی به سمت بالا کشیده، دکمه ضامن قفل را فشار داده و نگاه دارید، سپس ترمز دستی را بخوابانید.

### افطار

- برای پیشگیری از حرکت ناگهانی خودرو، هر بار که خودرو را به طور کامل متوقف می‌کنید، اهرم ترمز دستی را بالا بکشید.

ترمز دستی را درگیر نموده و سوئیچ را بیرون بکشید.

#### ◇ خودروی جدید

در خودروی جدید نیاز به سختگیری زیاد برای گذراندن دوره آب‌بندی ندارد. تنها با مشاهده و رعایت موارد زیر می‌توانید عملکرد خودرو در این دوران را بهبود ببخشید:

طی ۱۰۰۰ کیلومتر اولیه تنها با یک سرعت ثابت (چه سرعت زیاد یا سرعت کم) رانندگی نکنید.

در طی ۳۰۰ کیلومتر اولیه از ترمزهای اضطراری و شدید پرهیز کنید. چرا که در این دوران، لنت‌های ترمز در صورت ترمز اضطراری زودتر ساییده شده و نیاز به تعویض پیدا می‌کنند. توجه به این نکته همواره در طی تعویض لنت‌های دیگر هم صادق می‌باشد.

#### ◇ نکات احتیاطی برای رانندگی

قبل از سوار شدن به خودرو

از مناسب بودن فشار باد لاستیک و نبود اجسام خارجی در آج لاستیک‌ها مطمئن شوید.

از مناسب بودن فشار باد لاستیک توسط وسایل اندازه‌گیری و اجسام خارجی پیش از شروع کار

موتور اطمینان حاصل کنید.

#### ◇ ترمزگیری

سیستم ترمز به گونه‌ای طراحی شده است که توانایی ترمزگیری در شرایط مختلف رانندگی را دارا می‌باشد. چرخ‌های جلوی خودرو به ترمز دیسکی و چرخ‌های عقب به ترمز کاسه‌ای و سیستم ترمز دو لاینه تجهیز شده است.

اگر یکی از خطوط ترمزگیری از کار بیفتد، با دیگری می‌توانید خودرو را متوقف نمایید. اگر چه مسافت ترمزگیری افزایش می‌یابد و نیاز به فشار بیشتر بر روی پدال ترمز را دارید.

### توجه

- اگر نقصی در سیستم ترمز بوجود بیاید، آنگاه باید پدال ترمز را بیشتر فشار داده و طول مسافت ترمزگیری زیاد می‌شود.
- افزایش طول مسافت ترمزگیری نشانگر این است که سیستم ترمز نیاز به تعمیر دارد.
- بلافاصله به نمایندگی‌های مجاز شرکت کرمان موتور برای کنترل و تعمیر سیستم ترمز مراجعه نمایید.

 هنگام رانندگی همواره پای خود را روی پدال ترمز قرار ندهید. چرا که باعث افزایش سایش قطعات ترمز می‌شود. همچنین، باعث داغ شدن قطعات ترمز شده که منجر به افزایش مسافت ترمزگیری و کاهش ایمنی می‌گردد.

#### ◇ هنگامی که ترمزها خیس می‌شوند

پس از عبور از آب، قطعات ترمز خیس می‌شوند. برای عملکرد عادی سیستم ترمزگیری:

۱. وجود خودروهای پشت سر را بررسی نمایید.
۲. با سرعت ایمن رانندگی نمایید و فاصله مناسبی بین خودروهای کناری و پشتی برقرار کنید.
۳. بر روی پدال ترمز تا بازگشت به شرایط عادی ترمزگیری فشار وارد نمایید.

#### ◇ داغ شدن ترمز

هنگام عبور از شیب‌های طولانی، ترمزهای مکرر باعث داغ کردن موقتی ترمز می‌شوند. در این شرایط با دنده سنگین حرکت کنید و به‌طور پیوسته ترمزگیری نکنید.





## فصل دوم

### ایمنی خودرو

- کمربندهای ایمنی ۷۲
- پیشگیری‌های مرتبط با زنان باردار و کودکان ۷۵
- کیسه هوا ۷۷
- تنظیم صندلی به نحو ایمن ۸۲
- سیستم محافظ کودکان (توسط راننده مجهز می‌گردد) ۸۳
- سیستم تشخیص فشار باد لاستیک (در صورت مجهز بودن) ۸۵

## ○ کمربندهای ایمنی

### ● توصیه‌های استفاده از کمر بند ایمنی

راننده و سرنشینان باید همواره کمربندهای ایمنی خود را در حالت بسته نگه‌دارند. هنگام رانندگی بستن کمر بند ایمنی به روش صحیح برای جلوگیری از صدمات جسمی جدی راننده و دیگر سرنشینان در تصادفات یا ترمزهای ناگهانی بسیار مهم است.

## اخطار

- هر کمر بند ایمنی فقط مخصوص یک نفر است. در غیر این صورت استفاده از کمر بند ایمنی بسیار خطرناک می‌باشد. هر کشوری دارای قوانین خاصی برای قرار دادن کوبکان در صندلی جلو می‌باشد. توصیه می‌شود از قوانین کشوری که در آن رانندگی می‌کنید تبعیت نمایید.
- هرگز هنگام بستن کمر بند ایمنی تسمه کمر بند را پیچ ندهید. به طور مرتب تسمه کمر بند را از نظر وجود بریدگی، پارگی، تغییر شکل بخش‌های فلزی و دیگر صدمات کنترل نمایید. در صورت وجود هرگونه آسیب، کمر بند ایمنی را تعویض نمایید.

- در صورت کثیف شدن تسمه کمر بند، تسمه را با استفاده از پاک‌کننده‌های خنثی و آب گرم، تمیز کرده و در سایه خشک کنید. هرگز از سفید کننده یا رنگ در کمر بند ایمنی استفاده نکنید. در غیر این صورت تسمه کمر بند ضعیف می‌شود.
- پس از تصادف، حتی اگر به ظاهر کمربندهای ایمنی آسیب ندیده‌اند، از آنها استفاده نکنید. کمربندهای ایمنی را تعویض نمایید.
- برای جلوگیری از صدمه دیدن سرنشینان خودرو در تصادفات، تمامی سرنشینان باید هنگام حرکت خودرو کمر بند ایمنی خود را بسته نگه‌دارند.
- زمانی که پشتی صندلی‌ها در حالت قائم نگه‌داشته شوند، کمربندهای ایمنی عملکرد بیشتری در حفاظت از سرنشینان خواهند داشت. در صورتی که پشتی صندلی‌ها خیلی خم شوند، ممکن است هنگام تصادفات رو به جلو، سرنشینان از زیر کمر بند سر خورده، به شدت صدمه دیده و حتی کشته شوند.
- هرگز اقدام به باز کردن یا تعمیر کمر بند ایمنی نکنید. برای انجام هرگونه عملکرد بر روی کمر بندها به نمایندگی‌های مجاز شرکت کرمان موتور مراجعه نمایید. هرگز کمربندهای ایمنی

را به منظور دیگری استفاده نکنید، مراقب باشید کمربندها بین دربها یا لولاهای صندلی‌ها گیر نکرده و آسیب نبینند.

### ◇ تنظیم ارتفاع کمر بند ایمنی (در صورت مجهز بودن)



ارتفاع کمر بند ایمنی صندلی جلو را می‌توانید با استفاده از پایه نگهدارنده تنظیم کنید. کمر بند ایمنی باید از روی شکم، سینه و شانه‌ها عبور کند و نه از

### ◇ تنظیم کمربند ایمنی سه نقطه‌ای



کمربند ایمنی را تا جای ممکن پایین کشیده و بر روی ران‌ها قرار دهید نه به روی کمر. در صورتی که کمربند ایمنی از بخش بالایی بدن عبور کند، ممکن است هنگام تصادف یا ترمز ناگهانی، بدن از زیر کمربند ایمنی سر بخورد و در نتیجه منجر به صدمات جسمی جدی یا حتی مرگ گردد.

سپس زبانه فلزی آن را در قفل جابزنید تا صدای «کلیک» شنیده شود، نهایتاً بخش روی شانه کمربند ایمنی را تنظیم نمایید. کمربند ایمنی به‌طور اتوماتیک تنظیم شده و به نحو مناسبی بر روی پاها قرار می‌گیرد.

اگر شما به آهستگی خم شده یا به طرف جلو حرکت نمایید کمربند ایمنی بطور اتوماتیک کشیده می‌شود. در صورت بروز تصادف یا ترمز ناگهانی، کمربند ایمنی به‌طور اتوماتیک قفل شده، دور بدن قرار می‌گیرد. در صورتی که سریع به جلو خم شوید، کمربند ایمنی به‌طور اتوماتیک قفل شده، بدن شما را محکم نگه می‌دارد.

روی گردن. کمربند ایمنی که خیلی نزدیک به گردن قرار گیرد، نمی‌تواند حفاظت کامل را فراهم آورد. برای تنظیم ارتفاع کمربند ایمنی، دکمه ضامن را فشار داده و نگه دارید؛ پایه نگهدارنده را بالا کشیده یا پایین بیاورید و در موقعیت دلخواه قرار دهید، دکمه ضامن را رها کرده و برای اطمینان از قفل شدن کمربند ایمنی، پایه نگهدارنده را به سمت بالا و پایین بکشید.

### ◇ بستن کمربند ایمنی سه نقطه‌ای



ابتدا، کمربند ایمنی را از نگهدارنده بیرون بکشید.



## ◇ کمربند ایمنی پیش‌کشنده ( در صورت مجهز بودن )

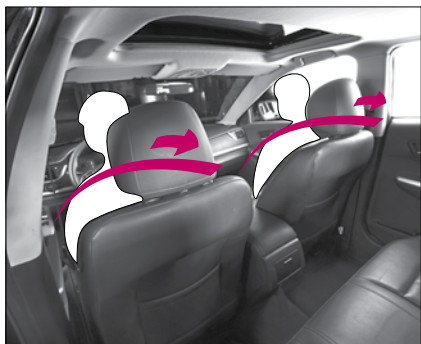

خودروی شما احتمالاً به پیش‌کشنده کمربند ایمنی در صندلی‌های جلو مجهز است. پیش‌کشنده کمربند ایمنی برای حفاظت از سرنشینان جلو و راننده در تصادفات شدید طراحی شده‌اند. در صورت بروز تصادف، پیش‌کشنده کمربند ایمنی و کیسه‌های هوا به‌طور همزمان فعال شده، محافظت مناسب را از سرنشینان جلو فراهم می‌آورد. هنگام توقف ناگهانی خودرو یا پرتاب سریع سرنشینان به جلو، کمربند ایمنی کشیده شده و در حالت قفل قرار می‌گیرد. بسته به شدت تصادف رو به جلو،

## ◇ کمربند ایمنی دو نقطه‌ای



ابتدا زیانه قفل را با دست نگه‌دارید. سپس زیانه فلزی را در نگه‌دارنده قفل جا بزنید تا صدای «کلیک» شنیده شود، نهایتاً کمربند ایمنی را محکم روی ران‌ها قرار دهید. مراحل آزاد کردن کمربند ایمنی مشابه کمربند ایمنی سه نقطه‌ای است.

## ◇ بازکردن کمربند ایمنی سه نقطه‌ای

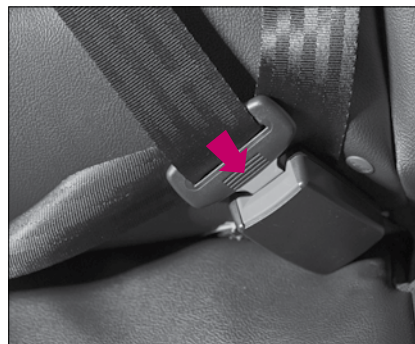

برای بازکردن کمربند ایمنی، قفل کمربند را نگه‌دارید و دکمه ضامن قفل را فشار دهید. کمربند به‌طور اتوماتیک به داخل نگه‌دارنده جمع می‌شود. در غیر این صورت ممکن است کمربند تاب داشته یا گره خورده باشد. پس از باز کردن تاب و گره کمربند، دوباره اقدام کنید.



### ● حفاظت از نوجوانان

نوجوانان که نمی‌توانند از صندلی محافظ استفاده کنند، باید از کمربند ایمنی استفاده نمایند. بهتر است نوجوان در صندلی عقب نشسته و کمربند ایمنی خود را ببندد. کمربند ایمنی باید قسمت ران را کاملاً تحت پوشش قرار بدهد. به صورت دوره‌ای شرایط کاری کمربند ایمنی را کنترل نمایید. هنگامی که کودکان بدن خود را به سمت جلو خم می‌کنند ممکن است باعث شوند که کمربند ایمنی در موقعیت خود به صورت صحیح قرار نگیرد. در صورت حفاظت صحیح کودکان توسط کمربند ایمنی در بسیاری از تصادفات از آنها محافظت خواهد شد.

اگر نوجوانان (بالای سن ۱۳ سال) باید در صندلی جلو بنشینند، صندلی آنها را در عقب‌ترین حالت ممکن قرار دهید و باید حتماً از کمربند ایمنی استفاده کنند.

از قراردادن کودکان کمتر از ۱۳ سال در صندلی جلو خودداری نمایید. قراردادن صندلی کودکان رو به جلو در صندلی جلو ممنوع است.

### ○ پیشگیری‌های مرتبط با زنان باردار و کودکان

#### ● حفاظت از نوزادان و کودکان

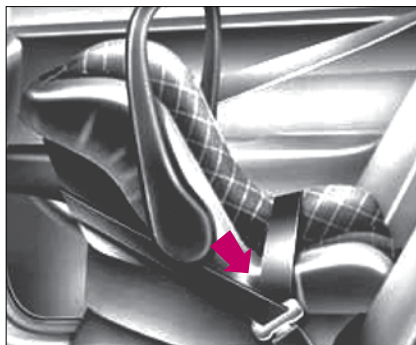

در برخی کشورها هنگام حضور نوزادان در خودرو باید از سیستم‌های حفاظت تکمیلی مناسب استفاده نمایید. به شدت توصیه می‌شود برای نوزادان با وزن برابر یا کمتر از ۱۸ kg از سیستم‌های حفاظتی مناسب یا صندلی ایمنی مخصوص استفاده کنید. استفاده صحیح از سیستم محافظت کودک می‌تواند تا درصد بسیار بالایی جان کودکان را در تصادفات حفظ کند.

پیش‌کشنده کمربند ایمنی فعال شده و نیروی حرکت به جلوی سرنشین را مهار می‌کند.

### توجه

- پس از تصادفات باید همواره پیش‌کشنده کمربند ایمنی را تعویض نمود.
- نحوه عملکرد پیش‌کشنده کمربند ایمنی: بر اثر یک انفجار گازی تولید می‌شود که باعث تولید فشار هوا در لوله می‌گردد که منجر به حرکت توپی در لوله خواهد شد و کمربند ایمنی را بطور محکم نگه می‌دارد سپس کمربند ایمنی جمع خواهد شد.

## توجه

- کج نشستن یا دراز کشیدن هنگام رانندگی بسیار خطرناک می‌باشد. هنگام خم شدن با وجود بسته بودن زبانه کمربند ایمنی نمی‌توانید عملکرد محافظتی خود را انجام دهید زیرا کمربند ایمنی روی شانه‌های شما قرار نگرفته است. هنگام تصادف، شما به سمت جلو پرتاب شده و نیروی برخورد باعث آسیب رساندن به گردن و قسمت‌های دیگر بدن شما می‌شود.
- کمربند روی پا هم نمی‌تواند نقش محافظتی داشته باشد. در صورت تصادف، نیروی برخورد به جای اعمال به استخوان‌های سخت ناحیه لگن به شکم وارد می‌شود که باعث جراحات داخلی شدید می‌گردد. به منظور افزایش ایمنی هنگام رانندگی، پشتی صندلی را به صورت عمود تنظیم کرده، به صورت صحیح نشسته و از کمربند ایمنی به صورت درست استفاده نمایید.

دستورات پزشک خود توجه نمایید.

### • کمربند ایمنی برای یک نفر

استفاده دو نفر (شامل کودکان) از یک کمربند ایمنی ممنوع می‌باشد، چرا که درصد جراحات در تصادفات افزایش می‌یابد.

### • دراز نکشید

برای کاهش جراحات در تصادفات و استفاده حداکثری از محافظت سیستم ایمنی، تمام سرنشینان در هنگام رانندگی باید حالت نشستن خود را حفظ کنند.

در صندلی‌های جلو، سرنشینان باید به حالت عمودی در صندلی‌ها بنشینند. دراز کشیدن در صندلی عقب یا خم شدن در صندلی‌های جلو باعث عدم کارکرد عادی سیستم محافظتی می‌شود.

### • حفاظت از سرنشینان آسیب دیده

سرنشینان آسیب دیده و مجروح باید از کمربند ایمنی استفاده نمایند. برای اطلاع از جزئیات بیشتر با پزشک خود مشورت نمایید.

### • حفاظت از زنان باردار

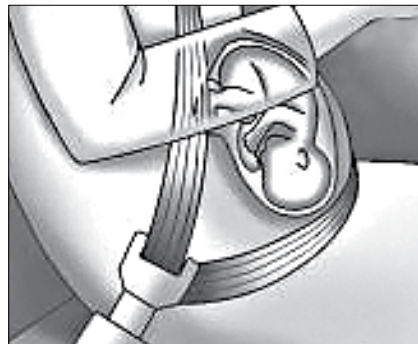

توصیه می‌شوند زنان باردار نیز از کمربند ایمنی استفاده کنند تا احتمال آسیب در تصادفات کاهش یابد. کمربند ایمنی باید در قسمت ران‌ها پایین‌تر از ناحیه لگن قرار بگیرد. کمربند ایمنی را روی ران‌ها قرار ندهید. برای توجه به نکات ایمنی مناسب، به

### ○ کیسه هوا



خودروهای سواری شرکت کرمان موتور به سیستم محافظت تکمیلی ایربگ (کیسه هوا) مجهز می باشند. این سیستم با علامت اختصاری «SRS AIRBAG» روی پوشش مرکزی غربیک فرمان و داشبورد سرنشینان جلو قرار گرفته است. هنگام تصادفات، سیستم SRS همراه با کمربند ایمنی، محافظت بیشتری را برای راننده و سرنشینان جلو فراهم می آورد.

شود. در صورت کثیف شدن، آنها را با مایع شوینده خنثی و یا آب گرم بشویید. از پودرهای شوینده، رنگ‌ها، مواد شوینده قوی و ساینده استفاده نکنید چرا که باعث آسیب رساندن به بافت پارچه‌ای کمربندایمنی می‌شود.

### ● چه زمانی کمربندایمنی را تعویض نمایید

در صورت تصادف خودرو، مجموعه کمربندها و قطعات آنها باید تعویض گردند. حتی اگر آسیبی به آنها نرسیده باشد، نیاز به تعویض دارند. در صورت وجود مشکل در عملکرد کمربندهای ایمنی به نمایندگی‌های مجاز شرکت کرمان موتور مراجعه نمایید.

### ● حفاظت از کمربندایمنی

سیستم کمربندایمنی را با زیبا تغییر ندهید. از کیفیت مناسب کمربندها و دیگر قسمت‌های آن مطمئن شوید. از آسیب ندیدن کمربند توسط لولای صندلی‌ها و درب‌ها مطمئن شوید.

### توجه

- هنگام تنظیم پشتی صندلی عقب به وضعیت عمودی، مراقب باشید آسیبی به نوار یا زبانه کمربندایمنی وارد نشود و نوار و زبانه کمربندایمنی نباید توسط صندلی عقب تا شود یا تحت نیروی زیاد قرار گیرد.

### ● بازرسی دوره‌ای

تمامی کمربندهای ایمنی را جهت وجود سایش یا آسیب به صورت دوره‌ای بازرسی کرده و در صورت وجود ایراد بلافاصله آن را تعویض نمایید.

### ● کمربندایمنی را خشک و تمیز نگه‌دارید

کمربندایمنی باید به صورت خشک و تمیز نگه‌داشته

فعال می شوند. ایربگ‌های کاملاً باز شده و کمربند ایمنی بسته شده، حرکت رو به جلوی سرنشین را آهسته کرده و سرنشین جلو و راننده را بر روی صندلی خود نگه می‌دارند. این عملکرد آسیب‌های وارده به سر یا سینه را به شدت کاهش می‌دهد. پس از باز شدن، ایربگ‌ها بلافاصله جمع شده، دیدکافی جلو را برای راننده فراهم می‌آورند.



## • قطعات تشکیل دهنده و عملکرد سیستم حفاظت

### تکمیلی SRS

سیستم حفاظت تکمیلی SRS، شامل قطعات زیر می‌باشد:

- ایربگ (کیسه‌های هوای اصلی، جانبی)
- پیش کشنده کمربند ایمنی
- سیستم کنترلی SRS (SRSCM)
- چراغ هشدار ایربگ (SRI)

هنگام قرار داشتن سوئیچ خودرو در وضعیت روشن «ON»، سیستم SRSCM به‌طور مداوم احتمال رخداد تصادفات از روبرو را کنترل کرده و در مورد لزوم باز شدن ایربگ‌ها تصمیم می‌گیرد. زمانی که سوئیچ در وضعیت روشن «ON» قرار دارد یا موتور استارت خورده است، چراغ نشانگر سیستم حفاظت تکمیلی (SRI) روی صفحه نمایشگر به مدت ۶ ثانیه چشمک زده و سپس خاموش می‌شود.

در صورتی که سیستم SRSCM تصادف شدید رو به جلو را شناسایی کند، ایربگ‌ها به‌طور اتوماتیک

## توجه

- با دقت برچسب‌های هشدار و شرح سیستم حفاظت تکمیلی نصب شده بر روی پشت آفتابگیر سمت راننده و جعبه داشبورد را مطالعه نمایید.

## افطار

- ایربگ، قسمتی از سیستم حفاظت تکمیلی است و جایگزینی برای کمربند ایمنی محسوب نمی‌شود. فقط زمانی که کمربند ایمنی و ایربگ‌ها به‌طور هم‌زمان عمل کنند، سرنشینان از حداکثر حفاظت برخوردار می‌شوند.
- ایربگ‌ها فقط زمانی باز می‌شوند که تصادف شدیدی از روبرو رخ دهد. ایربگ‌ها هنگام بروز تصادفات از جانب، عقب و واژگون شدن‌ها عمل نخواهد کرد. ایربگ‌ها فقط برای یکبار استفاده طراحی شده و مجدداً قابل استفاده نیستند.

سوئیچ را در وضعیت قفل «LOCK» قرار داده یا بیرون بکشید. در صورتی که سوئیچ در وضعیت روشن «ON» قرار دارد، از خارج کردن فیوزهای مرتبط با ایربگ خودداری نمایید، در غیر این صورت چراغ هشدار ایربگ روشن می‌شود.

### • شرایط باز شدن ایربگ

خودرو از سمت جلو دچار تصادف گردد به طوری که باعث آسیب جدی به سرنشینان جلو شود. خودرو از سمت جلو با جسمی ثابت یا دیواری برخورد کند.

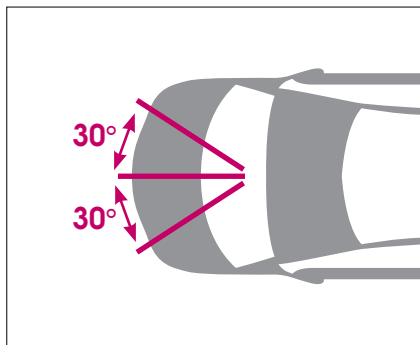

می‌کنند. ایربگ کاملاً باز شده، بلافاصله گاز را تخلیه می‌کند. فاصله زمانی بین باز شدن و خالی شدن ایربگ حدود ۰/۱ ثانیه است. این زمان دید جلوراننده و کنترل خودرو را آسان می‌سازد. هنگام عملکرد SRS، صدای انفجاری شنیده شده و دود تولید می‌شود. این حالت عادی بوده، دود ایجاد شده پودر نگهدارنده ایربگ است. اگر این پودر با دست و صورت تماس پیدا کرد، دست و صورت خود را با آب گرم و صابون بشویید تا پوست شما به این مواد حساسیت نشان ندهد.



### • نحوه عملکرد سیستم حفاظت تکمیلی

زمانی که تصادف شدید رو به جلو رخ می‌دهد، سیستم SRS کاهش سریع سرعت خودرو را تشخیص می‌دهد. در این حالت سیستم فعال شده و ایربگ‌ها باز می‌شوند. هم‌زمان سیستم کمربند ایمنی پیش‌کشنده فعال می‌شود.

در صورت بروز تصادف شدید رو به جلو، کمربند ایمنی به ننگه داشتن بخش پایینی بدن سرنشین کمک می‌کند. ایربگ‌ها انرژی حاصل از تصادف را جذب کرده و از سر و سینه سرنشین محافظت

## افطار

- فقط زمانی که سوئیچ خودرو در وضعیت روشن «ON» قرار دارد، سیستم SRS فعال می‌شود. در صورتی که هنگام استارت زدن موتور، چراغ هشدار سیستم ایربگ خاموش بماند یا هنگام رانندگی روشن بماند، نقصی در سیستم ایربگ وجود دارد. بلافاصله به نزدیکترین نمایندگی مجاز شرکت کرمان موتور مراجعه نمایید.
- پیش از تعویض فیوز یا جدا کردن کابل باتری،

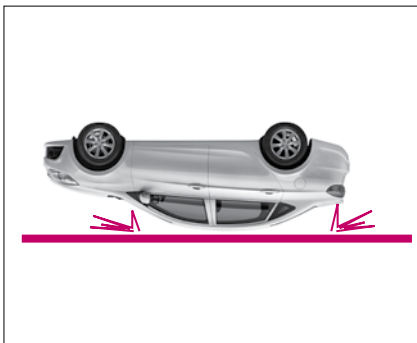
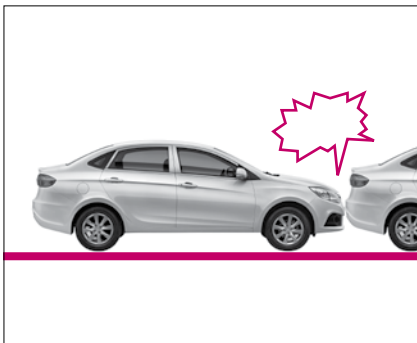

- واژگونی خودرو از کنار
- برخورد از کنار: جهت و نقطه برخورد خارج از محور اصلی جلو باشد.
- سوئیچ خودرو در وضعیت خاموش OFF قرار داشته باشد.
- موارد ویژه دیگر.

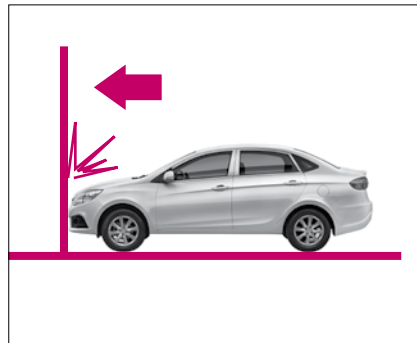
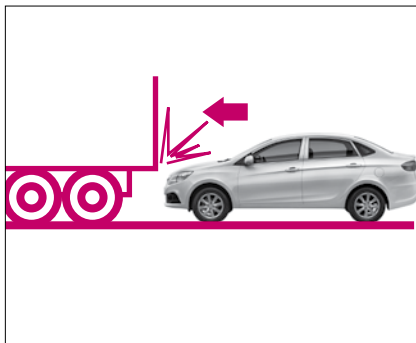

- شرایط باز نشدن ایربگ
- برخورد با تیر برق یا مواردی مثل درختان که به راحتی تغییر شکل می‌دهند.
- برخورد با پله‌ها، سنگ جدول پیاده رو و غیره هنگام رانندگی.
- سقوط ناگهانی به یک چاله یا گودال عمیق.
- برخورد قسمت انتهایی عقب خودرو شما با قسمت پایین خودروی دیگر یا برخورد خودروهای دیگر با قسمت انتهایی عقب خودرو شما.
- برخورد آهسته از جلو

محل قرارگیری ایربگ‌ها باید با استفاده از دستمال نرم، تمیز و مرطوب تمیز شود. از شوینده‌های حاوی مواد شیمیایی استفاده نکنید.

### افطار

- هرگز قطعات SRS را دستکاری نکنید، در غیر این صورت سیستم SRS دچار نقص می‌شود. در صورت نقص سیستم، هنگام بروز تصادف ایربگ‌ها باز نخواهند شد.
- هرگز قطعات یا سیم‌کشی‌های سیستم ایربگ را دستکاری نکنید. در غیر این صورت ممکن است ایربگ‌ها در زمان نادرست باز شده، منجر به صدمات جسمی جدی گردند.

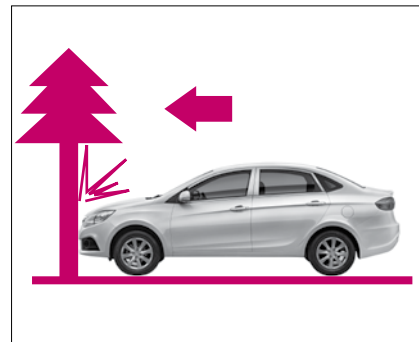

### • نگهداری از سیستم ایربگ

سیستم محافظت تکمیلی، نیازی به تعمیر و نگهداری ندارد. در صورتی که SRS دارای نقص است (چراغ هشدار روشن بماند)، خودرو را به یکی از نمایندگی‌های مجاز شرکت کرمان موتور ببرید. هرگونه پیاده، نصب یا تعمیر کردن سیستم SRS، باید توسط تعمیرکاران مجرب نمایندگی‌های مجاز شرکت کرمان موتور انجام گردد. تعمیرات نامناسب منجر به نقص سیستم و در نتیجه به خطر افتادن ایمنی می‌گردد.

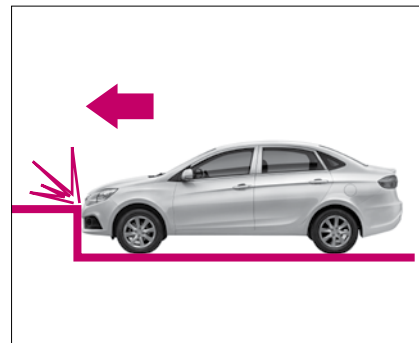

## ◇ پشت سری



ارتفاع پشت سری را بسته به قد و موقعیت سر سرنشین، تنظیم نمایید. کمربند ایمنی بسته و پشت سری که به نحو مناسب تنظیم شده باشد به طور موثری از سرنشین حفاظت می‌کند.

## ◇ تنظیم ارتفاع پشت سری

می‌توانید ارتفاع پشت سری را به میزان دلخواه تنظیم نمایید. دو سمت پشت سری را با دست گرفته و پشت سری را به سمت بالا یا پایین بکشید. زمانی که لبه بالایی پشت سری هم ارتفاع یا کمی

پشت شما به طور کامل در تماس با پشتی صندلی باشد و بتوانید راحت دست خود را دراز کرده و غربلیک فرمان را بگیرید.

## ◇ صندلی سرنشین جلو

توصیه می‌شود صندلی سرنشین جلو را به نحو زیر تنظیم کنید:  
پشتی صندلی را در حالت عمودی تنظیم نمایید تا سرنشین به راحتی بتواند پای خود را زیر جلو داشبورد قرار دهد.  
تا جای ممکن صندلی را به عقب ببرید.

## ○ تنظیم صندلی به نحو ایمن

### ● صندلی راننده



توصیه می‌شود صندلی راننده را به صورت زیر تنظیم کنید:

صندلی را به جلو و عقب حرکت دهید تا به آسانی بتوانید پدال‌ها را تا انتها فشار دهید.

راننده باید حداقل ۲۵ cm با غربلیک فرمان و جلو داشبورد فاصله داشته باشد تا هنگام فعال شدن سیستم ایربگ در محل ایمنی قرار گیرد.

زاویه پشتی صندلی را به نحوی تنظیم کنید که



بالتر از ارتفاع چشمان تنظیم شود، پشت سری بیشترین حفاظت را ارائه می‌دهد.

### ○ سیستم محافظ کودکان (توسط راننده مجهز می‌گردد)

اگر کودکان در صندلی عقب قرار بگیرند سیستم محافظ کودکان به‌طور مناسب عمل می‌کند و صدمات ناشی از ترمز اضطراری یا حرکت ناگهانی را کاهش می‌دهد. با توجه به آمار تصادفات، کودکان در صندلی عقب ایمن تر از صندلی جلو هستند. نوجوانان که از سیستم محافظ کودک استفاده نمی‌کنند، باید از کمربند ایمنی استفاده نمایند. از سیستم مناسب محافظ کودکان استفاده نمایید. در صورتی که کودکی در خودرو قرار دارد، باید از سیستم محافظ کودکان (صندلی ایمنی) استفاده نمایید. در غیراینصورت، باعث آسیب جدی بدنی یا حتی مرگ کودکان در تصادف می‌شود. برای نوزادان و خردسالان از صندلی‌های ایمنی مخصوص استفاده نمایید. پیش از خریدن سیستم محافظ کودک، از مناسب بودن آن برای

کودک، صندلی خودرو و کمربند ایمنی اطمینان حاصل نمایید. برای نصب سیستم محافظ کودک به نمایندگی مرکزی کرمان موتور مراجعه نمایید.

### توجه

- سیستم محافظ کودک باید در صندلی عقب نصب گردد. نصب آن در صندلی جلو غیرقانونی است. در غیراینصورت، در موقع تصادف، کیسه هوای صندلی جلو باز شده و باعث صدمات جسمی جدی به نوزادان و کودکان یا حتی مرگ آنان می‌شود. بنابراین، سیستم محافظ کودک را در صندلی عقب نصب نمایید.
- برای جلوگیری از سوختگی ناشی از بالا رفتن گرمای کمربند ایمنی یا سیستم محافظ کودک در خودروهای درب بسته، دمای سطح صندلی و نقطه اتکاء کمربند ایمنی را کنترل نمایید.
- برای نوجوانان، از سیستم محافظ کودک استفاده ننمایید، آنان باید در صندلی عقب قرار گیرند و از کمربند ایمنی استفاده نمایند. هرگز اجازه ندهید کودکان در صندلی جلو قرار گیرند.
- با توجه به اینکه کمربند ایمنی برای کودکان مناسب نیست، در صندلی عقب از بالشتک‌های

- افزایش قد استفاده نمایید تا هنگام رانندگی میزان ایمنی کودکان خود را بالا ببرید.
- در هنگام رانندگی، اجازه ندهید کودکان بایستند یا روی زانوهای خود بنشینند.
- از بالا بردن ارتفاع صندلی کودک یا سیستم محافظ کودک و وصل آن به قلاب پشتی صندلی خودداری نمایید، زیرا ایمنی مناسب را در صورت بروز تصادف فراهم نمی‌کند.
- هنگام رانندگی، کودک را بغل نکنید، زیرا در صورت بروز تصادف یا ترمز ناگهانی، باعث صدمه به کودک می‌شود، مثل این است که کودک از کمربند ایمنی استفاده کرده باشد.
- اگر سیستم محافظ کودک را محکم نکنید هنگام تصادف باعث صدمات جسمی جدی یا مرگ کودک می‌شود.
- استاندارد بین‌المللی (ISOFIX) در نصب صندلی کودک در این مدل خودرو ارائه شده است.

برای نصب صندلی کودک رو به عقب در صندلی عقب، تا جای ممکن کمر بند ایمنی را از جمع کننده تسمه کمر بند ایمنی بکشید، از عبور تسمه کمر بند از روی کمر و گردن کودک مطمئن شوید. بعد از نصب، با حرکت دادن صندلی کودک از محکم بودن آن اطمینان حاصل نمایید.

در صورت نیاز به سفت شدن بیشتر تسمه کمر بند، آن را از سمت جمع کننده بکشید. اگر سر نشین به طور عادی نشسته و کمر بند ایمنی را نبسته باشد، کمر بند جمع شده و سپس جمع کننده بطور اتوماتیک به وضعیت اولیه خود باز می گردد.

قبل از نصب صندلی کودک دستورالعمل نصب آن را که توسط نمایندگی های مجاز کرمان موتور ارائه شده را به دقت مطالعه فرمایید.

اگر از روی دستورالعمل نتوانستید آن را نصب نمایید، بلافاصله با نمایندگی های کرمان موتور تماس بگیرید.

۳. صندلی کودک را مطابق دستورات مربوطه نصب کنید.

## توجه

- صندلی محافظ کودک نباید در صندلی جلو نصب گردد چرا که باز شدن کیسه هوا در صندلی جلو در هنگام تصادف منجر به آسیب شدید یا مرگ کودک می شود. بنابراین صندلی باید در صندلی عقب خودرو نصب گردد. بعد از نصب، آن را در هر جهتی تکان داده تا از نصب صحیح آن اطمینان حاصل نمایید.

## ◇ نصب صندلی کودک رو به عقب در صندلی عقب



## • نصب صندلی محافظ کودک بین دو صندلی عقب



هر دو طرف صندلی عقب مجهز به رابط ISOFIX جهت نصب صندلی کودک می باشد. با توجه به سن و سایز کودک، صندلی مناسبی انتخاب نمایید. نصب صندلی کودک:

۱. فاصله سری و تشک صندلی را زیاد کرده تا بتوانید رابط ISOFIX را مطابق شکل آن پیدا کنید.
۲. رابطی برای نگره داشتن تسمه بالایی صندلی در قسمت اتصال پشتی صندلی و تشک صندلی وجود دارد. آن را مطابق شکل پیدا کنید.

هنگامی که دمای یک یا تعداد بیشتری از لاستیک‌های خودرو بالاتر از ۸۵ درجه سانتی‌گراد است، سیستم تشخیص فشار باد لاستیک هشدار دمای بالا را اعلام می‌کند و چراغ هشدار به مدت ۱۰ ثانیه روشن می‌شود.

### • وسایل اخطار دیگر



در صورت ایجاد نقص در خودرو هنگام رانندگی، به آرامی در سمت کناری جاده ایستاده و مثلث هشدار را در فاصله ۱۵۰ متری در پشت خودروی خود قرار دهید و همچنین چراغ اعلام خطر (فلاشر) را هم روشن نمایید.

از ۲ ثانیه خاموش می‌شود.

این چراغ نشانگر دارای چهار عملکرد می‌باشد:

#### ۱. سیستم هشدار پایین بودن فشار باد

هنگامی که فشار باد یک یا تعداد بیشتری از لاستیک‌های خودرو کمتر از ۷۵ درصد مقدار فشار باد لاستیک سرد است، این چراغ هشدار به مدت ۱۰ ثانیه روشن می‌ماند.

#### ۲. سیستم هشدار بالا بودن فشار باد

هنگامی که فشار باد یک یا تعداد بیشتری از لاستیک‌های خودرو بیشتر از ۱۲۵ درصد مقدار فشار باد لاستیک سرد است، این چراغ هشدار به مدت ۱۰ ثانیه روشن می‌ماند.

#### ۳. سیستم هشدار نشستی باد لاستیک

هنگامی که فشار باد یک یا تعداد بیشتری از لاستیک‌های خودرو بیشتر از ۳۰ Kpa/min کاهش می‌یابد، سیستم تشخیص فشار باد لاستیک باید هشدار نشستی باد را اعلام کند و این چراغ هشدار به مدت ۱۰ ثانیه (با فرکانس HZ۲) چشمک می‌زند.

#### ۴. سیستم هشدار دمای بالا



### توجه

- صندلی کودک نباید در صندلی جلو نصب گردد زیرا که باز شدن کیسه هوا در صندلی جلو هنگام تصادف منجر به آسیب شدید یا مرگ کودک می‌شود. بنابراین صندلی کودک باید در صندلی عقب خودرو نصب گردد.

### ○ سیستم تشخیص فشار باد لاستیک (در صورت مجهز بودن)

هنگامی که سوئیچ در وضعیت ACC قرار بگیرد، سیستم عیب‌یابی به مدت ۱۰ ثانیه فعال شده و بعد





گزارشنامه

## فصل سوم

### رانندگی با خودرو

۹۳	○ رانندگی در مسافت طولانی	۸۸	○ دوره آببندی
۹۴	○ رانندگی در باران و جاده‌های لغزنده	۸۸	○ رانندگی اقتصادی و دوستدار محیط زیست
۹۵	○ رانندگی در جاده‌های کوهستانی و دست‌انداز	۹۱	○ رانندگی با دقت
۹۶	○ رانندگی در جاده‌های برفی و دارای یخ	۹۱	○ رانندگی تحت تاثیر الکل
۹۶	○ رانندگی در زمستان	۹۱	○ رانندگی در شب
۹۸	○ ترمزگیری	۹۲	○ رانندگی در شهر
۱۰۰	○ سوخت	۹۳	○ رانندگی در بزرگراه‌ها

## ○ دوره آببندی

### ● آببندی

در خودروهای جدید، میزان ساییش قطعات موتور در دوره آببندی بسیار بیشتر از بعد از این دوره است. دوره آببندی به طور عمده شامل ۲۰۰۰ km اول رانندگی می شود.

### ◇ در ۱۰۰۰ km اول

در ۱۰۰۰ کیلومتر اول رانندگی موارد زیر را مد نظر قرار دهید:

- پدال گاز را تا انتها فشار ندهید.
- سرعت رانندگی را زیر ۸۰ km/h نگه دارید.
- از بالا بردن دور موتور خودداری نمایید.
- هرگز خودروی دیگری را بکسل نکنید.

### ◇ از ۱۰۰۰ km تا ۲۰۰۰ km اول

اکنون رانندگی با سرعت بیشتر یا بالا بردن دور موتور قابل قبول مجاز می باشد. در طول دوره آببندی و پس از آن، پیشگیری های زیر را مد نظر قرار دهید:

در صورتی که دمای کاری موتور پایین است، بدون توجه به موقعیت دسته دنده، هرگز دور موتور را بالا نبرید.

هنگام پایین بودن دور موتور، رانندگی نکنید. در صورتی که موتور به نرمی نمی چرخد، دنده را کم کنید.

🌲 در موارد غیر ضروری دور موتور را بالا نبرید. دسته دنده را در دنده بالاتر قرار دهید تا در مصرف سوخت صرفه جویی شده، میزان سر و صدا کاهش یافته و از محیط زیست حفاظت شود.

### ◇ پس از اتمام دوره آببندی

محدوده قرمز رنگ دور سنج، حداکثر دور موتور مجاز را نشان می دهد. هرگز دور موتور را تا محدوده قرمز رنگ بالا نبرید. در غیر این صورت موتور صدمه می بیند.

### ○ رانندگی اقتصادی و دوست دار محیط زیست

مصرف سوخت، تطابق با محیط زیست و فرسودگی موتور، ترمزها و لاستیکها به موارد زیر بستگی دارد:

- عادت رانندگی راننده
- شرایط استفاده از خودرو
- شرایط فنی خودرو

عادات رانندگی قابل پیش بینی و اقتصادی میزان مصرف سوخت را ۱۰ تا ۱۵٪ کاهش می دهد. نکات زیر برای حفاظت از محیط زیست و مصرف اقتصادی سوخت موثر می باشند:

### ◇ نکته ۱: قابل پیش بینی رانندگی کنید

گاز دادن بیش از هر چیز دیگری سوخت مصرف می کند. رانندگی قابل پیش بینی با خودرو، تعداد گاز دادن ها و ترمز گرفتنها را کاهش می دهد. به علاوه، اجازه دهید خودرو با سرعت مناسب حرکت کند تا مجبور به توقف به طور مثال پشت چراغ قرمز یا هنگام دور زدن نشوید.

### ◇ نکته ۲: فشار باد لاستیکها را تنظیم کنید.

🌲 همیشه فشار باد لاستیکها را در مقدار صحیح نگهدارید. زمانی که فشار باد لاستیک به میزان ۵۰ Kp کاهش یابد، مصرف سوخت ۵٪ افزایش می یابد. فشار باد نامناسب لاستیک، میزان

نکات زیر هنگام رانندگی به شما کمک خواهد کرد. هنگام قرار دادن دنده در دنده یک، توصیه می‌شود مسافتی به طول خودرو را طی کنید. هنگام رسیدن دور موتور به ۲۰۰۰ rpm، دنده را به دنده بالاتر تغییر دهید.

در صورتی که خودرو به گیربکس اتوماتیک مجهز است، آهسته پدال گاز را فشار دهید. در نتیجه حالت رانندگی اقتصادی به‌طور اتوماتیک فعال می‌شود. به زبان دیگر دنده‌ها زودتر بالا رفته و دیرتر کم می‌شوند.

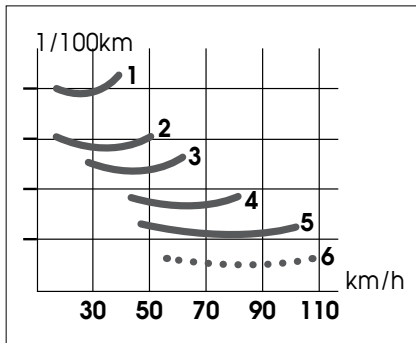
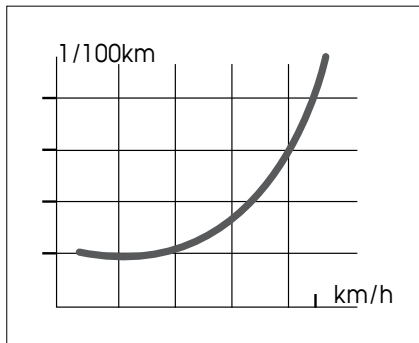

♦ نکته ۲: صرفه جویی در مصرف سوخت با تعویض

به موقع دنده‌ها

🌲 روش موثر دیگری برای صرفه‌جویی در مصرف سوخت، تغییر وضعیت به دنده بالاتر در اولین فرصت ممکن است. در غیر این صورت دور موتور افزایش یافته و در نتیجه میزان مصرف سوخت بالاتر می‌رود.

رابطه بین مصرف سوخت  $L/100$  مرتبط با هر دنده و سرعت خودرو  $h/km$  در تصویر بالا نمایش داده شده است.

مقاومت چرخشی لاستیک‌ها را افزایش داده و در نتیجه میزان سایش لاستیک‌ها افزایش یافته و عملکرد رانندگی کاهش می‌یابد. فشار باد لاستیک‌ها را هنگام سرد بودن لاستیک کنترل نمایید.

## توجه

- در تمام سال از لاستیک‌های زمستانی استفاده نکنید. چرا که لاستیک‌های زمستانی صدای زیادی ایجاد کرده و مصرف سوخت را ۱۰٪ افزایش می‌دهند. پس از اتمام فصل زمستان، از لاستیک‌های تابستانی استفاده کنید.

## ◇ نکته ۴: با حداکثر سرعت رانندگی نکنید.

 از رانندگی با حداکثر سرعت خودداری نمایید. رانندگی با حداکثر سرعت، میزان مصرف سوخت گازهای خروجی از اگزوز و سر و صدا را چند برابر می‌کند.

رابطه بین سرعت خودرو (km/h) و میزان مصرف سوخت ۱۰۰ km/L در تصویر بالا نمایش داده شده است. با ۲/۴ حداکثر سرعت رانندگی نمایید تا میزان مصرف سوخت به حدود نصف برسد.

## ◇ نکته ۵: مدت زمان دور آرام موتور را به حداقل

برسانید.

 هنگام قرار داشتن در ترافیک، انتظار در تقاطع راه‌آهن یا پشت چراغ قرمزهای طولانی، موتور را خاموش کنید. سوخت مصرفی در ۳۰ تا ۴۰ ثانیه، میزان لازم برای استارت‌زدن مجدد موتور است.

## ◇ نکته ۶: تعمیر و نگهداری دوره‌ای را انجام دهید.

 برای رانندگی اقتصادی بهتر است در فواصل زمانی مشخص شده به نمایندگی‌های مجاز شرکت کرمان موتور مراجعه نمایید. موتوری که به خوبی

نگهداری شده نه تنها ایمنی رانندگی را افزایش داده و ارزش خودرو را بالا نگه می‌دارد، بلکه میزان مصرف سوخت را نیز کاهش می‌دهد. موتوری که به خوبی نگهداری نشده، میزان مصرف سوخت را حدود ۱۰٪ افزایش می‌دهد.

هر بار هنگام سوختگیری، سطح روغن موتور را کنترل نمایید. میزان مصرف روغن موتور به بار وارد آمده به آن و دور موتور بستگی دارد. عادات رانندگی تفاوت‌های چشمگیری در میزان مصرف روغن ایجاد کرده، ممکن است مصرف روغن موتور را تا یک لیتر در ۱۰۰۰ کیلومتر بالا ببرند.

نکته سودمند: روغن موتور مناسب و با کیفیت مصرف سوخت را پایین می‌آورد.

## ◇ نکته ۷: بارهای اضافی را از خودرو خارج نمایید.

 درکنار عادات مناسب رانندگی و تعمیر و نگهداری مرتب، خارج کردن بارهای غیرضروری پیش از رانندگی، به صرفه‌جویی در مصرف سوخت کمک می‌کند.

هر کیلوگرم وزن میزان مصرف سوخت را بالا

می‌برد، بنابراین توصیه می‌شود هر از گاهی صندوق عقب را کنترل کرده و بارهای اضافی را خارج نمایید.

## ◇ نکته ۸: تعداد رانندگی‌های مسافت کوتاه را

کاهش دهید.

فقط زمانی که موتور و میدل کاتالیستی به دمای مناسب برسند، به‌طور موثر مصرف سوخت و گازهای تولیدی اگزوز را کاهش می‌دهند.

در خودروهای سطح متوسط، میزان مصرف سوخت در مسافت‌های کوتاه پس از روشن کردن موتور در حالت سرد، ممکن است تا عدد ۴۰-۳۰ لیتر در ۱۰۰ کیلومتر بالا برود.

پس از یک کیلومتر رانندگی میزان مصرف سوخت تا ۱۰۰ Km / ۲۰ L کاهش می‌یابد. دمای موتور و مصرف سوخت پس از حدود ۴km رانندگی به میزان عادی می‌رسد. بنابراین توصیه می‌شود از رانندگی در فواصل کوتاه خودداری نمایید. اگر مقصد شما نزدیک است بهتر است راه را پیاده طی کنید. دمای محیط نیز فاکتوری کلیدی است: در دمای



$20^{\circ}\text{C}$  و  $10^{\circ}\text{C}$  - مصرف سوخت  $100\text{Km} / \text{L}$   
در همان مسافت (km) مقادیر متفاوتی خواهد بود.  
مصرف سوخت در زمستان بیشتر از تابستان است.

◆ **نکته ۹:** در برق خودرو صرفه جویی کنید.

🌲 هنگام رانندگی برق خودرو توسط ژنراتور دینام تامین می‌شود. روشن کردن تجهیزات الکترونیکی میزان بار وارده به ژنراتور و مصرف سوخت را افزایش می‌دهد. گرمایش شیشه عقب، چراغ‌های کوچک جلو، گرمایش و سیستم ایرکلانیشن انرژی زیادی مصرف می‌کنند. برای مثال: گرم کردن شیشه عقب هر ۱۰ ساعت، یک لیتر سوخت مصرف می‌کند. بنابراین بهتر است تا آنجا که ممکن است تجهیزات الکتریکی را خاموش نمایید.

◆ **نکته ۱۰:** یادداشت وضعیت رانندگی

🌲 پیش و پس از رانندگی، یادداشت بردارید. این کار به شما کمک می‌کند تا تفاوت‌ها (مثبت یا منفی) در مصرف سوخت را پیدا کنید. اگر مصرف سوخت به‌طور ناگهانی افزایش یافت می‌توانید به یادداشت‌هایتان رجوع کرده، عواملی همچون روش

رانندگی، محل، شرایط جاده و غیره پس از آخرین بار سوختگیری را مطالعه نمایید.

○ **رانندگی با دقت**

برای اطمینان از رانندگی با دقت، پیشگیری‌های زیر را مد نظر قرار دهید:

- کمربندهای ایمنی خود را به‌طور صحیح ببندید.
- برای مواجهه با موقعیت‌های گوناگون آماده باشید.
- فاصله خود با خودروی جلویی را حفظ کنید. چرا که ممکن است خودروی جلویی ناگهان دور زده یا ترمز کند.
- همیشه به رانندگی خود توجه داشته باشید.
- هرگونه حواس‌پرتی همانند تماس گرفتن با تلفن همراه، مطالعه، برداشتن اجسام از کف خودرو و غیره، تاثیر منفی بر رانندگی داشته، حتی منجر به تصادف و در نتیجه صدمات جسمی می‌شود.

○ **رانندگی تحت تاثیر الکل**

رانندگی تحت تاثیر الکل علت اصلی مرگ بر اثر تصادفات رانندگی است. به‌طور کلی، الکل در موارد زیر بر راننده تاثیر می‌گذارد:

- قضاوت
- هماهنگی ماهیچه‌ها
- دید
- تمرکز

## توجه

- رانندگی تحت تاثیر الکل بسیار خطرناک است. حتی مقدار کمی الکل بر تمرکز، مشاهده، واکنش و قضاوت شما تاثیر می‌گذارد. هرگز در این حالت رانندگی نکنید و در خودرویی که راننده آن تحت تاثیر الکل است سوار نشوید.

○ **رانندگی در شب**

رانندگی در شب بسیار خطرناک‌تر از رانندگی در روز است چرا که بدن خسته است و دید راننده در شب ضعیف‌تر می‌باشد.

نکات مورد نیاز هنگام رانندگی در شب:

- با دقت رانندگی کنید.
- هرگز زمانی که تحت تاثیر الکل هستید رانندگی نکنید.
- آینه دید عقب داخلی را در حالت کاهش نور انعکاسی خودروهای پشت سر قرار دهید.
- فاصله مناسب با خودروهای جلویی را رعایت نمایید.
- به ویژه هنگام رانندگی در بزرگراه‌ها با سرعت کم رانندگی کنید، چرا که چراغ‌های جلو فقط مسافت محدودی را روشن می‌کنند.
- هنگام رانندگی در خارج از شهر مراقب حیوانات باشید.
- هنگام احساس خستگی به شانه‌های جاده رانده و اندکی استراحت کنید.
- شعاع نور چراغ‌های جلوی خودروهای روبرو ممکن است ۱ تا ۲ ثانیه یا چندین ثانیه پیش از عادت به محیط تاریک، چشم شما را خیره کند. در صورتی که راننده خودرو روبرو، نور بالا را به

نور پایین تغییر نداد یا چراغ‌های جلو خودروی روبرو متمرکز نبود،

هنگام مواجه با نورهای خیره کننده روبرو، سرعت خودرو را کاهش داده، به چراغ‌های خودرو روبرو خیره نشوید.

- داخل و خارج شیشه جلو، عقب و شیشه پنجره‌های جانبی را تمیز نگه دارید. شیشه کثیف منجر به انعکاس نور در شب می‌شود و در نتیجه مردمک چشمان شما به دلیل کوچک و بزرگ شدن مداوم اذیت می‌شود.

- هنگام دور زدن یا رانندگی در پیچ‌ها برای شناسایی اجسام تاریک، چشمان خود را به‌طور مرتب حرکت دهید.

## ○ رانندگی در شهر

یکی از بزرگترین مشکلات هنگام رانندگی در شهر، رانندگی در خیابان‌های دارای ترافیک سنگین است. در این حالت علاوه بر چراغ‌های راهنمایی و رانندگی، به خودروهای دیگر نیز توجه نمایید. برای اطمینان از رانندگی ایمن در شهر،

پیشگیری‌های زیر را مد نظر قرار دهید:

- کمربند ایمنی خود را به‌طور صحیح ببندید.
- بهترین مسیر به مقصد را بیابید.
- هنگام رانندگی به‌طور صحیح بنشینید. نشستن صحیح هنگام رانندگی برای رانندگی ایمن بسیار حائز اهمیت است، چرا که دید بهتر را تضمین کرده، میزان خستگی حاصل از نشستن طولانی مدت پشت فرمان را کاهش می‌دهد. به‌علاوه نشستن صحیح عملکرد منطقی، دقیق‌تر و سریع‌تر را تضمین می‌کند.
- هنگام رانندگی در تقاطع‌ها و چهارراه‌ها با سرعت کم رانندگی کنید. آماده باشید تا هر لحظه برای جلوگیری از تصادفات حاصل از تغییر مسیر ناگهانی دیگر وسایل نقلیه توقف کنید.
- با دقت تابلوهای رانندگی را تشخیص دهید. پیش از رسیدن به ورودی‌ها، سرعت خودرو را کاهش دهید. به شرایط جاده و تابلوهای راهنمایی پیش‌رو توجه داشته باشید. با دقت خط حرکت خود را انتخاب نمایید.

- سرعت واکنش خود را بالا ببرید. دید وسیع و واکنش همراه با خونسردی برای ایمنی رانندگی بسیار حائز اهمیت هستند.

### ○ رانندگی در بزرگراه‌ها

بهترین توصیه برای رانندگی در بزرگراه این است که یک مسیر حرکتی را گرفته و در سمت راست بمانید. با سرعت مشابه بیشتر خودروها رانندگی کنید. رانندگی با سرعت کمتر یا بیشتر منجر به ایجاد تداخل در جریان عبور و مرور می‌شود. به خاطر داشته باشید مسیر چپ، مسیر پرسرعت برای سبقت گرفتن است.

هنگام ورود به بزرگراه، بهتر است با دقت جریان ترافیکی را کنترل نمایید تا بتوانید با خودروهای دیگر هماهنگ شوید. همزمان باید چراغ‌های راهنما را روشن کرده و مراقب آینه‌های جانبی باشید. در صورت لزوم با چرخاندن سر، جریان حرکتی خودروها را کنترل نمایید.

پس از ورود به جریان ترافیکی، با توجه به تابلوهای محدوده سرعت، سرعت خودرو را کنترل نمایید

و همچنین به سرعت جریان عبوری توجه داشته باشید (به‌طور مثال زمانی که سرعت جریان پایین است باید از سرعت حرکت خودرو بکاهید).

باید پیش از تعویض مسیر با دقت آینه‌های دید عقب را کنترل نموده تا مطمئن شوید که خودرویی در نقطه کور خودروی شما وجود ندارد و چراغ‌های راهنما را روشن نمایید.

هنگام رانندگی در بزرگراه، فاصله خود را با خودروی جلویی رعایت کنید.

در طول شب با سرعت نسبتاً کمتر رانندگی کنید. هنگام خروج از بزرگراه، باید در مسیر صحیح

برانید. در صورت عدم ترک بزرگراه در خروجی مورد نظر تا خروجی بعدی رانندگی کنید. به خاطر داشته‌باشید که در این موارد توقف یا دنده عقب ممنوع است.

هنگام رانندگی در خروجی‌ها با توجه به سرعت‌سنج، سرعت خودرو را کم کنید و نه براساس احساس خود. چرا که پس از طی مسافتی با سرعت بالا، ممکن است سرعت خودرو را کمتر از سرعت واقعی احساس کنید.

### ○ رانندگی در مسافت طولانی

پیش از رانندگی در مسافت طولانی، از آمادگی برای رانندگی اطمینان حاصل نمایید. استراحت خوب قبل از شروع ضروری است. در صورتی که احساس خستگی کردید باید کمی استراحت کنید. در آغاز سفر به مدت طولانی رانندگی نکنید. پیش از رانندگی در مسافت طولانی، قطعات زیر را کنترل نمایید:

- از پر بودن مخزن مایع شیشه‌شوی و تمیز بودن سطح داخلی و بیرونی شیشه‌ها اطمینان حاصل نمایید.
- عملکردهای تیغه‌های برف‌پاک‌کن را کنترل نمایید.
- سوخت، روغن موتور و دیگر مایعات را کنترل نمایید.
- سالم بودن تمام چراغ‌ها را کنترل نمایید.
- تمیز بودن لنز چراغ‌ها را کنترل کنید.
- مناسب بودن آج لاستیک‌ها برای رانندگی در مسافت طولانی را کنترل نموده، فشار باد لاستیک‌ها را در مقدار توصیه شده تنظیم نمایید.

## ○ رانندگی در باران و جاده‌های لغزنده

رانندگی هنگام بارش باران یا در جاده‌های لغزنده اندکی مشکل است؛ چرا که میزان چسبندگی لاستیک‌ها کمتر از جاده‌های خشک است. چسبندگی ضعیف لاستیک منجر به ترمزگیری، گاز دادن یا دور زدن ضعیف می‌شود. در صورتی که آج لاستیک‌ها ساییده شده باشد، چسبندگی لاستیک‌ها کمتر می‌شود. هر چه میزان باران افزایش یابد، میزان دید هم کاهش می‌یابد. به علاوه، تشخیص علائم جاده‌ای، چراغ‌های ترافیکی، خطوط جاده و خطوط عابر پیاده حتی هنگام عملکرد عادی برف پاک‌کن‌ها نیز بسیار سخت است. بنابراین، در این حالت آهسته و با دقت رانندگی کنید.

از قرار داشتن تیغه‌های برف پاک‌کن شیشه جلو در شرایط خوب کاری اطمینان حاصل نموده، مخزن مایع شیشه‌شوی را پر نگه دارید. در صورتی که تیغه برف پاک‌کن‌ها با تاخیر حرکت می‌کنند، در برخی قسمت‌ها برف پاک‌کن‌ها شیشه را تمیز نمی‌کنند یا قطعات لاستیک از تیغه برف پاک‌کن

جدا می‌شود، تیغه برف پاک‌کن را تعویض نمایید. رانندگی در چاله‌های آب یا درون کارواش با سرعت بالا منجر به نقص می‌گردد. آب بر عملکرد ترمزها تاثیر منفی می‌گذارد. بنابراین از درون چاله‌های آب رانندگی نکنید. اگر ناچارید از درون چاله آب عبور کنید، تا جای ممکن با سرعت کمتر برانید.

## توجه

- ترمزهای خیس هنگام شرایط ترمزگیری اضطراری عملکرد بسیار پایین‌تری دارند و می‌توانند منجر به بروز تصادف گردند. عملکرد ضعیف ترمزگیری می‌تواند منجر به کشیده شدن خودرو به یک طرف و از دست دادن کنترل خودرو گردد.
- پس از رانندگی در چاله‌های بزرگ آب یا درون کارواش، آهسته پدال ترمز را فشار دهید تا عملکرد ترمزها به حالت عادی باز گردد.

## • آکواپلنینگ (تشکیل لایه آب بین لاستیک و

جاده)

تشکیل لایه آب بین لاستیک و جاده بسیار خطرناک

است. در صورتی که در زیر لاستیک‌ها آب زیادی جمع شده است لاستیک‌ها در واقع بر روی لایه‌ای از آب حرکت می‌کنند. این حالت در جاده لغزنده و هنگام رانندگی با سرعت بالا رخ می‌دهد. در این موارد، لاستیک‌ها هرگز یا به ندرت با سطح جاده تماس پیدا می‌کنند.

این حالت به ندرت رخ می‌دهد. اگر آج لاستیک‌ها از بین رفته یا یک یا تعداد بیشتری از لاستیک‌ها فشار باد ناکافی دارند یا آب زیادی در سطح جاده جمع شده است، این حالت رخ می‌دهد.

در صورتی که انعکاس درخت‌ها، تیرها یا دیگر خودروها در سطح جاده می‌بینید یا آب در سطح جاده به اطراف پاشیده می‌شود نیز این حالت رخ می‌دهد. آکواپلنینگ، به‌طور کلی زمانی که با سرعت زیاد رانندگی می‌کنید رخ می‌دهد. قاعده خاصی برای بوجود آمدن این پدیده وجود ندارد. فقط توصیه می‌شود هنگام بارش باران آهسته رانندگی کنید.

## ● رانندگی در چاله‌های عمیق

### توجه

● هنگام رانندگی در چاله‌های عمیق یا گودال‌های آب، ممکن است از دریچه‌های ورود هوا، آب وارد موتور شده و به موتور صدمات جدی وارد کند. از رانندگی درون چاله‌های عمیق، که سطح آب اندکی از کف خودرو پایین‌تر است، خودداری کنید. در صورت لزوم به رانندگی در چاله‌های عمیق با سرعت بسیار کم رانندگی نمایید.

## ○ رانندگی در جاده‌های کوهستانی و دست‌انداز

در صورتی که غالباً در جاده‌های سربالایی حرکت می‌کنید یا برنامه دارید در نواحی کوهستانی سفر کنید، پیشگیری‌های زیر را مد نظر قرار دهید.

### ● خودرو را در شرایط خوبی قرار دهید.

سطح تمام روغن‌ها و سوخت، عملکرد ترمزها، لاستیک‌ها، سیستم گرمایش، سرمایش و گیربکس را کنترل نمایید. رانندگی در سربالایی/ سراسیمبی این سیستم‌ها را تحت فشار بالایی قرار می‌دهد.

## ● مهارت‌های رانندگی در سراسیمبی را بیاموزید.

از ترمز موتوری برای کاهش سرعت استفاده نمایید. هنگام رانندگی در شیب‌های سربالایی یا سرپایینی، دسته دنده را در دنده پایین‌تر قرار دهید.

### ● هنگام رانندگی در جاده‌های سربالایی یا خط

#### الرأس توجه خاصی به رانندگی خود داشته باشید.

ممکن است موانعی همانند خودروهای صدمه دیده یا تصادف کرده، در مسیر حرکت شما رخ داده باشد.

### ● به تابلوهای هشدار توجه خاصی داشته باشید

در جاده‌های کوهستانی تابلوهای هشدار ویژه‌ای همانند شیب طولانی، سبقت یا عدم سبقت، خطر ریزش یا پیچ وجود دارد. به این تابلوها توجه خاصی نموده و اقدامات صحیح را انجام دهید.

### توجه

● هنگام رانندگی در سراسیمبی، بدون کاهش سرعت، ترمزها به دلیل داغ کردن به طور عادی عمل نمی‌کنند. رانندگی در سراسیمبی عملکرد ترمزها را کاهش داده و حتی منجر به نقص ترمز می‌شود. در این حالت، ممکن است تصادف رخ دهد. هنگام رانندگی در سراسیمبی، دنده را کم کرده و با استفاده از ترمز موتوری از سرعت خودرو بکاهید.

● تعویض دنده به دنده خلاص یا خاموش کردن موتور هنگام حرکت در سراسیمبی خطرناک است چرا که ترمزها سرعت خودرو را کاهش می‌دهند. به دلیل داغ کردن، ترمزها از کار می‌افتند و در نتیجه هنگام رانندگی در سراسیمبی عملکرد ترمزگیری کاهش یافته، حتی ممکن است ترمزها معیوب شوند. در این حالت احتمال بروز تصادف بالا است. بنابراین هنگام رانندگی در سراسیمبی، باید موتور را روشن نگه داشته و دنده را در دنده‌های پایین‌تر قرار دهید.

## ○ رانندگی در جاده‌های برفی و دارای یخ

در جاده‌های برفی و یخ‌زده توصیه می‌شود از زنجیر چرخ و لاستیک یخ شکن استفاده نمایید. هنگام نصب زنجیر چرخ لطفاً از زنجیرهای لاستیکی یا محصولات مشابه استفاده کنید نه از زنجیرهای فلزی معمولی.

پس از نصب زنجیر چرخ، برای ایمنی، سرعت خودرو باید کمتر از 40 km/h باشد.

از رانندگی با سرعت بالا، گاز دادن سریع، ترمزگیری ناگهانی و دور زدن‌های ناگهانی خودداری نمایید. ترمزهای ناگهانی هنگام رانندگی در جاده‌های برفی منجر به سر خوردن خودرو می‌شود. برای جلوگیری از ترمزهای ناگهانی، فاصله نسبتاً بیشتری را با خودوهای دیگر حفظ کنید.

## ○ رانندگی در زمستان

### ● روغن موتور

زمانی که دمای روغن موتور پایین است، وسیکوزیته روغن بسیار بالا می‌رود. روغن با وسیکوزیته بالا منجر به سخت استارت خوردن

موتور می‌شود. روغن را با روغن زمستانی تعویض نمایید. در صورت عدم اطمینان از روغن مورد نیاز با نمایندگی‌های مجاز شرکت کرمان موتور تماس حاصل نمایید.

### ● مایع خنک‌کننده موتور

از مایع خنک‌کننده مخصوص استفاده کرده و در صورت لزوم مایع خنک‌کننده را تعویض کرده یا پر کنید. هنگام شروع فصل زمستان مناسب بودن مایع خنک‌کننده حاوی ضد یخ برای تغییرات دمایی را کنترل نمایید.

### ● مایع شیشه‌شوی

برای اطمینان از عملکرد صحیح برف پاک‌کن‌های شیشه جلو و شیشه عقب در هوای سرد، بهتر است از مایع شیشه‌شوی حاوی ضد یخ استفاده نمایید. این مایع شیشه‌شوی را می‌توانید در نمایندگی‌های مجاز شرکت کرمان موتور خریداری نمایید. هرگز از مایع خنک‌کننده موتور یا دیگر انواع محلول‌های ضد یخ استفاده نکنید. در غیر این صورت خودرو صدمه می‌بیند.

### ● باتری

دمای پایین، منجر به کاهش توان الکتریکی باتری می‌شود. این تغییرات فیزیکی و شیمیایی غیرقابل اجتناب هستند. به همین دلیل باتری سرد به ویژه زمانی که به‌طور کامل شارژ نشده باشد، جریان تغذیه ضعیفی برای استارت فراهم می‌آورد. توصیه می‌شود پیش از فرارسیدن فصل زمستان برای کنترل باتری به نمایندگی‌های مجاز شرکت کرمان موتور مراجعه نمایید. در صورت لزوم باتری را شارژ کنید. این کار نه تنها جریان استارت کافی را فراهم می‌آورد، بلکه عمر مفید باتری را نیز افزایش می‌دهد.

### ● تیغه‌های برف پاک‌کن

پیش از استفاده از برف پاک‌کن‌ها، یخ نزدن تیغه‌ها بر روی شیشه‌ها را کنترل نمایید. در این صورت، تا ذوب شدن کامل یخ و حرکت آزادانه تیغه برف پاک‌کن منتظر بمانید.

### ● درپچه‌های خروجی

برای اطمینان از عملکرد عادی سیستم‌های تهویه

## توجه

- در نواحی مختلف، استانداردهای گوناگونی برای لاستیک‌های یخ شکن وجود دارد (همانند سرعت رانندگی، کاربرد اجباری، نوع لاستیک و غیره). قوانین محلی مربوطه را دنبال نمایید.

### • تجهیزات اضافی

در زمستان بهتر است یک بیلچه یا بیل دسته کوتاه فلزی درون خودرو خود داشته باشید. در صورت گیرکردن خودرو، از این ابزار برای تمیز کردن برف جمع شده استفاده نمایید. یک برس کوچک نیز می‌تواند مفید باشد. برای تمیز نمودن برف جمع شده روی شیشه جلو و عقب می‌توانید از برس استفاده کنید.

### • شمع‌ها و سیستم جرقه

شمع‌ها و سیستم جرقه را کنترل نمایید. در صورت لزوم شمع‌ها را تعویض نمایید. عدم وجود ترک، سایش، خراش و غیره را در وایر شمع موتور و تجهیزات کنترل نمایید.

می‌شود هنگام توقف از ترمز دستی استفاده کرد.

### • شستن خودرو

نمک یا سایر مواد شیمیایی برای ذوب کردن یخ‌های روی جاده خاصیت سایشی و خوردنده دارند. بنابراین خودرو را براساس شرایط تعمیر و نگهداری بشویید.

### • نوارهای لاستیکی

برای پیشگیری از انجماد آب جمع شده در نوارهای درب‌ها و سقف، نوارهای لاستیکی را به‌طور مرتب با گریس سیلیکونی روانکاری نمایید.

### • لاستیک‌های یخ شکن

هنگام رانندگی در برف یا یخ، از لاستیک‌های یخ شکن استفاده کنید. برای رانندگی پایدار، از لاستیک‌های یخ شکن با نوع و اندازه مشابه لاستیک‌های اصلی استفاده کنید. لاستیک‌های یخ شکن با بیش از ۵۰٪ ساییدگی نباید استفاده شوند، چرا که ضد لغزش نیستند. فقط از لاستیک‌های یخ شکن استاندارد استفاده نمایید.

و گرمایش پس از بارش برف، دریچه‌های خروجی هوا را تمیز نمایید.

### • بازکردن یخ قفل خودرو

برای جلوگیری از یخ زدن قفل درب‌ها، ضد یخ یا محلول گلیسرین را درون سوراخ کلید اسپری کنید. در صورت پوشیده شدن سوراخ کلید با یخ، برای ذوب یخ، ضد یخ اسپری کنید.

هنگام شستشوی خودرو در زمستان، قفل درب‌ها را با تکه‌ای پارچه بپوشانید تا آب وارد سوراخ کلید نشود.

### • ترمز دستی

در صورتی که دمای هوا زیر صفر درجه است، هنگام توقف خودروهای مجهز به گیربکس معمولی دسته دنده را در دنده یک، یا دنده عقب R قرار دهید. از ترمز دستی استفاده نکنید. در غیر این صورت لایه‌ای از قطرات آب بر روی کفشک ترمز جمع شده و کفشک ترمز داخل دیسک ترمز منجمد می‌شود. هنگام توقف در شیب‌ها جلوی چرخ‌های جلو، بلوک مانع قرار دهید.

در صورتی که دمای هوا بالای صفر درجه باشد، توصیه

## ● برف جمع شده زیر خودرو را تمیز کنید.

در برخی موارد، برف یا یخ جمع شده زیر سپر مانع از چرخیدن لاستیکها و دورزدن می‌شود. این حالت زمانی که هوا خیلی سرد است رخ می‌دهد. بنابراین باید به‌طور مرتب جمع شدن برف و یخ در زیر خودرو را کنترل نمایید. برف و یخ جمع شده زیر خودرو را تمیز کنید تا چرخ‌های جلو و قطعات فرمان‌دهی آزادانه بچرخند.

## ○ ترمزگیری

### ● توضیحات اصلی

لنت ترمز بسته به شرایط جاده و عادات رانندگی به شدت ساییده می‌شود. به ویژه هنگام رانندگی در شهرها یا در مسافت‌های کوتاه یا هنگام رانندگی در حالت اسپرت، باید ضخامت لنت‌ها را به‌طور مرتب و براساس برنامه تعمیر و نگهداری کنترل نمایید. هنگام رانندگی در سرازیری، بهتر است به موقع دنده را به دنده پایین‌تر جابه‌جا کنید تا بتوانید از ترمز موتور استفاده نمایید. این عملکرد فشار وارده به سیستم ترمز را کاهش می‌دهد. در صورت نیاز به

افزایش نیروی ترمزگیری، بهتر است به‌طور متناوب ترمز را بکار بگیرید نه مداوم.

## توجه

- در برخی شرایط رانندگی، هنگام رانندگی در آب یا بارش باران شدید یا پس از شستن خودرو، عملکرد ترمزگیری به دلیل رطوبت یا انجماد کفشکها و دیسک ترمز به شدت کاهش می‌یابد. در این موارد، پدال ترمز را چند بار فشار دهید تا ترمزها خشک شوند.
- در صورتی که هنگام رانندگی در جاده‌های پوشیده از نمک (برای نوب کردن برف و یخ) به مدت طولانی ترمزگیری نکنید، عملکرد ترمزگیری با تاخیر انجام می‌شود. بنابراین ابتدا نمک روی کفشک‌های ترمز و دیسک ترمز را تمیز کرده و سپس ترمزها را بکار گیرید.

## ◇ داغ کردن ترمزها

## توجه

- در صورت عدم نیاز به ترمز هرگز پای خود را روی پدال حتی با فشار کم قرار ندهید، این کار باعث سایش شدید و بالا رفتن حرارت ترمز شده و منجر به افزایش مسافت ترمزگیری می‌شود.
- هنگام شروع رانندگی در سرازیری، سرعت را کاهش داده و (در خودروهای مجهز به گیربکس معمولی) دنده را به دنده پایین‌تر جابه‌جا کنید یا (در خودروهای مجهز به گیربکس اتوماتیک) سطح رانندگی پایین‌تری را انتخاب نمایید. انجام این اعمال به ترمز موتوری و کاهش فشار وارده بر ترمزها کمک می‌کند.
- تجهیزات جانبی همانند اسپویلر (بادگیر) جلو، یا تزئینات چرخ نباید مانع جریان هوا به ترمزهای جلو و عقب شوند. در غیر این صورت ترمزها به شدت داغ می‌کنند.



## ◇ بوستر ترمز

### توجه

- بوستر ترمز فقط در شرایط مکش موتور کار می‌کند. هنگام روشن بودن موتور، مکش هوا شکل می‌گیرد. بنابراین مرکز هنگام خاموش بودن موتور، خودرو را بر سرآشپایی به راه نیندازد.
- هنگام یکسל نمودن خودرو و یا زمانی که خودرو صدمه دیده، بوستر ترمز کار نمی‌کند. باید با نیروی بیشتری پدال ترمز را فشار دهید تا ترمزگیری نماید.

## ◇ سیستم ترمز ضد قفل (ABS)

سیستم ترمز ضد قفل (ABS) ایمنی خودرو را افزایش می‌دهد. در مقایسه با ترمزهای سنتی، این عملکرد توانایی فرمان‌پذیری خودرو، در تمام شرایط جاده‌ای را افزایش می‌دهد. همچنین هنگام عملکرد عادی با ترمزگیری کامل بر روی سطح جاده‌های خیس نیز ABS فعال می‌شود. این عملکرد از قفل شدن چرخ‌ها جلوگیری می‌کند.

اما سیستم ABS مسافت ترمزگیری را کاهش نمی‌دهد. هنگام رانندگی به ویژه در جاده‌های شنی یا جاده‌های پوشیده از برف با دقت زیاد و سرعت پایین رانندگی کنید. در این جاده‌ها، مسافت ترمزگیری طولانی تر از معمول خواهد بود. هرگونه دستکاری در خودرو (شامل موتور، سیستم ترمز، شاسی‌ها، لاستیک‌ها و غیره) بر عملکرد ABS تاثیر منفی می‌گذارد.

### توجه

- حتی سیستم ABS نیز نمی‌تواند محدودیت‌های فیزیکی را از بین ببرد. هنگام رانندگی در جاده‌های لغزنده و مرطوب باید بسیار دقیق باشید. هنگام عملکرد ABS، سرعت خودرو را مطابق با شرایط جاده و ترافیک کنترل نمایید.

## ◇ سیستم توزیع نیروی ترمز الکترونیکی (EBD)

در صورت فعال بودن سیستم ABS، سیستم توزیع نیروی ترمز الکترونیکی (EBD) مکمل عملکرد اصلی ABS است. EBD برای کاهش

ترمزگیری متداول چرخ‌های عقب خودرو، فشار نسبی ترمزگیری را کنترل می‌کند. در این مرحله سوپاپ کنترلی ترمز بر روی محور چرخ عقب عمل می‌کند تا از ترمز بیشتر چرخ‌های عقبی جلوگیری نماید. اصولاً برای ایمنی بیشتر، دائماً فشار ترمز چرخ‌های عقب با میزان پایین تری تنظیم می‌گردد تا میزان ترمزگیری را افزایش دهد. مجهز بودن خودرو به سیستم EBD سیستم هیدرولیک مکانیکی یا سیستم تنظیم نیروی ترمز، می‌تواند عملکرد توزیع نیروی ترمز الکترونیکی را به وسیله نرم افزار موجود در کنترلر ABS تنظیم نماید. افزایش نیروی ترمز بر روی چرخ‌های عقب به وسیله تنظیم میزان لغزش چرخ‌ها در کوتاهترین مسافت ترمزگیری بدست می‌آید، فواید EBD بخصوص هنگام ترمزگیری در سرپیچ‌ها بدست می‌آید.

سوپاپ کنترلی، نیروی ترمز بسیار سریع و قدرتمندی را با تنظیم مناسب میزان سرخوردن ترمزگیری از طریق ABS فراهم می‌سازد و EBD بر چرخ‌های عقب نیروی ترمز مناسب‌تری وارد می‌نماید بدون اینکه چرخ‌ها قفل شوند.

قرار دهید. از بسته شدن درب پیچی با گشتاور مخصوص اطمینان حاصل نمایید.

### ◇ نحوه سوختگیری

سوخت سرریز کرده را بلافاصله تمیز نمایید. در غیر این صورت رنگ خودرو صدمه می‌بیند. به ویژه هنگام استفاده از سوخت‌های RME (اسیداستئاریک) دقت داشته باشید.

هرگز هنگام رانندگی با خودروی مجهز به مبدل کاتالیست اجازه ندهید سوخت به اتمام برسد. این حالت منجر به داغ شدن بیش از حد مبدل کاتالیست و صدمه دیدن آن می‌گردد.

### ◇ موتور بنزینی

از بنزین بدون سرب با اکتان #۹۳ یا بالاتر استفاده کنید. در صورتی که در شرایط خاص، فقط بنزین با عدد اکتان (RON) پایین‌تر از مقدار توصیه شده موجود می‌باشد، با دور موتور متوسط و بار کم رانندگی کنید. هنگام باز بودن کامل دریچه گاز در صورتی که بار زیادی به موتور وارد شده یا دور موتور خیلی بالا رود، ممکن است موتور صدمه

### ● سیستم فرمان با نیروی برقی (در صورت

### مجهز بودن)

در زمان روشن بودن خودرو از نگه داشتن غریبک فرمان در موقعیت حد آخر یا انتها بیش از ۱۰ ثانیه خودداری نمایید؛ در صورتی که فرمان به طور مداوم در محدوده حد آخر نگه داشته شود، صدایی به گوش می‌رسد. و باعث صدمه به سیستم فرمان می‌شود.

### ◇ تنظیم فرمان

پس از هر ۵۰۰۰ km زوایای چرخ‌ها باید حداقل یک بار توسط نمایندگی‌های مجاز شرکت کرمان موتور بازدید و در صورت نیاز تنظیم گردد.

### ● سوختگیری





دریچه باک سوخت در سمت چپ عقب خودرو تعبیه شده است.

🌲 توقف اتوماتیک نازل سوخت، به معنای پر شدن مخزن سوخت می‌باشد. بیشتر سوختگیری نکنید؛ در غیر این صورت فضای انبساط درون باک با سوخت پر شده و در صورت گرم شدن، سوخت سرریز می‌کند.

پس از پر کردن باک، درپوش را در محل خود

ببیند. از سوخت با الزامات مورد نیاز استفاده نمایید. اگر عدد اکتان بنزین بالاتر از مقدار توصیه شده باشد می‌توانید از آن استفاده نمایید. با این وجود، این نوع سوخت مزایای خاصی نسبت به سوخت معمولی برای قدرت خروجی موتور و مصرف در سوخت ندارد.

 در خودروهای مجهز به مبدل کاتالیست فقط از بنزین بدون سرب استفاده کنید.

 در خودروهای مجهز به مبدل کاتالیست، استفاده از بنزین سرب‌دار منجر به صدمه دیدن شدید مبدل کاتالیست می‌گردد. هرگز از بنزین دارای سرب استفاده نکنید.

#### ◇ رانندگی در سایر کشورها

هنگام رانندگی در سایر کشورها، قوانین و مقررات ثبت و بیمه را رعایت نمایید. از وجود سوخت مورد نظر برای خودروی خود اطمینان حاصل نمایید.





گزارشنامه

## فصل چهارم

### نگهداری از خودرو

۱۱۳	○ کنترل قطعات موتور	۱۰۴	○ الزامات تعمیر و نگهداری
۱۱۵	○ کنترل روغن موتور	۱۰۴	○ موارد تعمیر و نگهداری
۱۲۲	○ کنترل تیغه‌های برف پاک‌کن‌ها	۱۰۶	○ مراقبت از بیرون خودرو
۱۲۲	○ کنترل و تعویض چرخ‌ها	۱۱۰	○ مراقبت از داخل خودرو
۱۲۶	○ سیستم کنترل گازهای آلاینده خروجی اگزوز	۱۱۱	○ جلوگیری از زنگ‌زدگی

## ○ الزامات تعمیر و نگهداری

تعمیر و نگهداری خودرو شامل نگهداری دوره‌های مرتب، کنترل و تعمیر و نگهداری توسط مالک خودرو می‌باشد.

## ● نگهداری دوره‌ای

کنترل، تنظیم و تعویض قطعات باید براساس کتابچه راهنمای تعمیر و نگهداری و گارانتی شرکت کرمان موتور به دقت انجام گردد. تعمیر و نگهداری خودرو در فواصل زمانی مرتب باید دقیقاً براساس این کتابچه راهنما انجام شود. نگهداری دوره‌ای از خودرو باید توسط پرسنل مجرب نمایندگی‌های مجاز شرکت کرمان موتور انجام گردد. چرا که این افراد تجهیزات و تجربه لازم برای تعمیر خودروی شما را دارند. قویاً توصیه می‌شود از قطعات اصلی کرمان موتور و روغن موتور، مایع خنک کننده، روغن گیربکس و روغن ترمز اصلی استفاده کنید.

## ● کنترل مرتب

پیش و پس از رانندگی، قطعات مربوطه و عملکردها را کنترل نمایید. فرآیند کنترل مرتب و فواصل

زمانی مشخص شده، در کتابچه راهنمای گارانتی را کنترل نمایید.

## ● تعمیر و نگهداری توسط مالک

در صورتی که اطلاعات لازم را در مورد مکانیک موتور و قطعات الکترونیکی دارید و تجهیزات لازم را نیز در اختیار دارید، می‌توانید برخی موارد تعمیر و نگهداری را شخصاً انجام دهید.

## توجه

- سپرهای جلو و عقب و کل بدنه خودرو نباید بدون اجازه دستکاری، تنظیم و یا پیاده شوند.

## ◇ دستورالعمل نگهداری

هر بار پس از مراجعه به نمایندگی‌های مجاز شرکت کرمان موتور رسیدگی‌های مربوطه را نگهداری نمایید. این رسیدها را بعداً می‌توانید برای اثبات انجام موارد

تعمیر و نگهداری استفاده کنید. در صورتی که پرسنل نمایندگی‌های مجاز شرکت کرمان موتور سرویس خودرو را به طور صحیح انجام ندهند، این رسیدها به عنوان مدرکی به اعتراض شما تلقی می‌شوند.

رسیدهای مرتبط با تعمیر و نگهداری سیستم گازهای آلاینده خودرو را نگهداری کنید. این رسیدها را می‌توان برای نحوه کارکرد سیستم گازهای آلاینده خودروی خود و رعایت استانداردهای حفاظتی محیط زیست مورد استفاده قرار داد.

## ○ موارد تعمیر و نگهداری

### ● روغن موتور و فیلتر روغن موتور

با توجه به فواصل زمانی مشخص شده در کتابچه راهنمای گارانتی و تعمیر و نگهداری، خودروی خود را تعمیر نمایید. زمانی که خودرو در شرایط سخت مورد استفاده قرار می‌گیرد، روغن موتور و فیلتر روغن موتور را در دفعات بیشتری تعویض نمایید.

### ● لوله‌ها و اتصالات سوخت

لوله‌ها و اتصالات سوخت را از نظر نشتی یا آسیب کنترل نمایید. در صورت لزوم آنها را تعویض کنید.

### ● **فیلتر سوخت**

فیلتر سوخت مسدود منجر به کاهش سرعت خودرو، صدمه دیدن سیستم کنترل گازهای آلاینده و استارت سخت می‌گردد. در صورت تجمع مواد خارجی زیاد در مخزن سوخت، به طور مرتب فیلتر سوخت را تعویض نمایید. در شرایطی عادی، فیلتر سوخت را هر ۶ ماه یا به ازای ۱۰/۰۰۰ کیلومتر کاری تعویض نمایید.

پس از نصب فیلتر سوخت جدید، چند دقیقه موتور را روشن کرده و عدم وجود نشستی در اتصالات را کنترل نمایید.

### ● **شلنگ مکش و شلنگ تهویه مخزن میل‌لنگ**

سطح شلنگ‌ها را از نظر پوسته شدن و صدمات فیزیکی کنترل نمایید. در صورتی که شلنگ‌ها پوسیده یا خراشیده، پاره، بریده شده یا به شدت باد کرده‌اند، باید آنها را تعویض نمایید. به شلنگ‌هایی که نزدیک قطعات گرم (همانند مانیفولد اگرز) هستند بیشتر توجه نمایید.

از عدم تماس شلنگ‌ها با منابع گرما، قطعات تیز

یا قطعات متحرک اطمینان حاصل نمایید، در غیر این صورت شلنگ صدمه می‌بیند. برای اطمینان از ایمنی رانندگی، تمام اتصالات شلنگ‌ها شامل بست‌ها و کوپلرها را از نظر وجود نشستی کنترل کنید. در صورت وجود خوردگی یا صدمه بلافاصله شلنگ را تعویض نمایید.

### ● **فیلتر هوا**

استفاده از فیلتر هوای کرمان موتور توصیه می‌شود.

### ● **شمع (موتور بنزینی)**

همیشه از شمع‌های دارای مقاومت حرارتی لازم استفاده نمایید.

### ● **تسمه موتور**

تمامی تسمه‌ها شامل تسمه واتر پمپ و ژنراتور را از نظر بریدگی، خراش، لکه روغن یا سایش شدید کنترل نمایید. در صورت لزوم تسمه را تعویض کنید. به طور مرتب عادی بودن کشش تسمه را کنترل نمایید. در صورت لزوم آن را تعویض کنید.

### ● **مایع خنک کننده موتور**

مایع خنک کننده موتور را به طور مرتب و با توجه به الزامات تعویض نمایید.

### ● **تسمه تایمینگ (زنجیر موتور)**

زنجیر موتور و قطعات مرتبط با آن را از نظر صدمه یا تغییر شکل کنترل نمایید. عادی بودن کشش زنجیر موتور را کنترل نمایید. زنجیر موتور آسیب دیده را تعویض کنید.

### ● **شلنگ‌ها و لوله‌های ترمز**

ظاهر شلنگ‌ها و لوله‌های ترمز را از نظر صحیح، سایش، بریدگی، فرسودگی یا نشستی کنترل نمایید. قطعات آسیب دیده یا ساییده را با قطعات نو تعویض نمایید.

### توجه

- در صورت پایین بودن سطح روغن ترمز پیش از پر کردن مخزن، عدم وجود نشستی را کنترل نمایید.



## • روغن ترمز

سطح روغن ترمز درون مخزن را کنترل نموده، از قرار داشتن میزان روغن بین سطوح حداقل MIN و حداکثر MAX روی دیواره مخزن اطمینان نمایید. از روغن ترمز مطابق با الزامات DOT۴ J۱۷۰۳ SAE (مطابق با ۱۹۹۸JG۴-GB۱۰۸۲۰) استفاده کنید.

## • کالیبرهای ترمز

سایش لنت‌ها و نرسیدن آنها به حد سایش نهایی را کنترل نمایید. عدم وجود نشستی روغن ترمز در اطراف کالیبرهای ترمز را کنترل نماید.

## • ترمز دستی

عملکرد صحیح و عادی سیستم ترمز دستی شامل اهرم و کابل ترمز را کنترل نمایید.

## • لوله اگزوز، خفه کن و پیچ‌های تعلیق

لوله اگزوز، خفه‌کن و پیچ‌های تعلیق را از نظر شلی یا صدمه دیدن کنترل نمایید.

## • گاز خنک کننده کولر

لوله‌ها و اتصالات کولر را از نظر نشستی و صدمه کنترل نمایید.

## • کنترل گشتاور

پس از حدود ۲۰۰۰ km - ۲۵۰۰ km اول رانندگی، گشتاور بخش‌های خاصی باید در نمایندگی‌های مجاز شرکت کرمان موتور بازبینی شود. پس از آن گشتاورها به طور دوره‌ای باید بازبینی شوند.



در صورت استفاده نکردن از خودرو به مدت طولانی، حداقل نصف باک سوخت را پر نگه دارید تا از خوردگی و آسیب باک سوخت جلوگیری نمایید.

## ○ مراقبت از بیرون خودرو

مراقبت‌های زیر برای تمامی خودروهای کرمان موتور است. بنابراین ممکن است برخی تجهیزات توضیحی زیر، در خودروی شما موجود نباشد. نگهداری تخصصی از خودرو به طور مرتب به حفظ ارزش خودرو کمک می‌کند. همچنین این مورد یکی از شرایطی است که می‌توانید در مقابل زنگ‌زدگی بدنه و صدمه دیدن رنگ درخواست خسارت نمایید. توصیه می‌شود از تمیزکننده‌ها و مواد نگهدارنده تایید شده کرمان موتور استفاده نمایید. همیشه دستورالعمل‌های مربوطه نوشته شده روی قوطی شوینده‌ها را دنبال نمایید.

## توجه

- استفاده از مواد شوینده و پاک‌کننده نادرست به سلامت انسان آسیب می‌رساند.
- مواد شوینده باید دور از دسترس کودکان نگهداری شوند.
- برخی از شوینده‌ها خطرناک بوده یا حتی سمی هستند. برخی محلول‌ها ممکن است در نزدیکی شعله یا در تماس با قطعات داغ خودرو آتش بگیرند. همیشه این محلول‌ها را در مکانی امن نگهداری نمایید.



همیشه از شوینده‌های سازگار با محیط زیست استفاده نمایید. هرگز مواد شوینده خود را با شوینده‌های خانگی ترکیب نکنید. هرگز گرد و خاک، گل یا کثیفی جمع شده در روی بدنه را هنگام خشک بودن بدنه تمیز نکنید. این کار را حتی با پارچه یا اسفنج خشک انجام ندهید. انجام این عمل منجر به صدمه دیدن رنگ خودرو یا شیشه می‌گردد. برای تمیز کردن کثیفی، گرد و خاک یا گل جمع شده روی سطح خودرو آب کافی



بر روی کثیفی ریخته، سپس با دقت آن را پاک کنید.

#### ◇ شستشوی خودرو

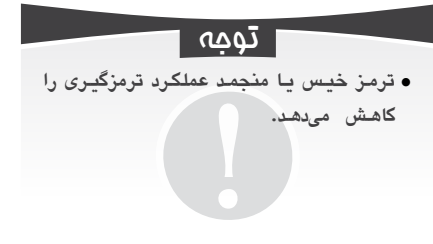

بهترین روش برای جلوگیری از آسیب دیدن خودرو به دلیل شرایط محیطی، شستشوی مرتب و واکس زدن بدنه خودرو است.

تعداد دفعات شستشو و واکس زدن به شرایط رانندگی، شرایط پارک خودرو، فصل، آب و هوا و فاکتورهای محیطی بستگی دارد. هر قدر فضولات پرندگان، لاشه حشرات، صمغ گیاهان، گرد و خاک جاده و کارخانه‌ها و رنگ بر روی بدنه خودرو باقی بماند، صدمات بیشتری به رنگ خودرو وارد

می‌شود. آفتاب شدید خوردگی را تسریع می‌کند. در نواحی بسیار آلوده، شستن و واکس زدن خودرو به صورت هفتگی یا ماهانه ضروری است. پس از رانندگی در جاده‌های نمک پاش برای نوب برف، زیر خودرو را بشویید.

#### • کارواش‌های اتوماتیک

به طور کلی، کارواش‌های اتوماتیک و استفاده از برس‌های اتوماتیک به رنگ خودرو صدمه نمی‌زند. صدمه دیدن رنگ خودرو در کارواش به ساختار تجهیزات کارواش، فیلتر آب و محلول‌های پاک‌کننده و نگهدارنده بستگی دارد. در صورتی که از درخشندگی رنگ خودرو کاسته شده یا رنگ خراشیده شده است، بهتر است مسئول کارواش را در جریان بگذارید. در صورت لزوم کارواش خود را عوض کنید.

#### توجه:

- پیش از ورود به کارواش اتوماتیک از بسته بودن پنجره‌ها و سان روف اطمینان حاصل نمایید.
- برای جلوگیری از صدمه دیدن، آینه‌های جانبی را تا کنید.

- در صورت داشتن تجهیزات خاصی همانند اسپویلر (بادگیر)، باربند سقفی، آنتن و غیره، مسئول کارواش را در جریان بگذارید.

#### ◇ شستشوی دستی خودرو

ابتدا، کثیفی‌های خودرو را به اندازه کافی با آب خیس نمایید و آنها را با آب بشویید. سپس از سقف شروع کرده، با استفاده از دستمال یا اسفنج نرم یا برس مخصوص تمام خودرو را دستمال بکشید. هرگز از شوینده‌ها استفاده نکنید، مگر اینکه پاک کردن کثیفی خیلی سخت باشد. در نهایت، چرخ‌ها و گلگیرها را با استفاده از تکه‌ای اسفنج نرم تمیز کنید.

پس از شستشوی خورو، بهتر است با آب تمیز خودرو را آب‌کشی نمایید. سپس با تکه‌ای چرم مصنوعی، خودرو را خشک کنید.

#### توجه:

- هرگز خودرو را زیر نور شدید خورشید نشویید.
- از پاشیدن مستقیم آب به قفل درب‌ها، درب‌ها، لبه‌های آب‌بندی درب خودداری نمایید. در

غیر این صورت در هوای سرد این بخش‌ها منجمد می‌شوند.

## توجه

- هنگام شستشوی خودرو سوئیچ را در حالت خاموش قرار دهید.
- برای پیشگیری از برخورد دستهایتان با لبه‌های تیز هنگام شستشوی کف خودرو، بخش‌های زیرین سپر، رینگ و غیره به شدت مراقب باشید.

## • شستشوی خودرو با فشار بالا

برای شستشوی خودرو با فشار بالا، کتابچه راهنمای دستگاه را به دقت مطالعه نمایید. توجه خاصی به فشار آب و فاصله نازل نمایید. هرگز از نازل‌های شعله‌ای استفاده نکنید. از آب با دمای بیشتر از  $60^{\circ}\text{C}$  استفاده نکنید.

جهت پیشگیری از صدمه دیدن، فاصله کافی بین بخش لاستیکی و پلاستیکی بدنه خودرو و تجهیزات فشار بالا را رعایت کنید. هنگام شستشوی بدنه و سپرها فاصله بیشتری را رعایت کنید.

هرگز لاستیک‌ها را با نازل شعله‌ای نشویید. چرا که حتی با وجود فاصله اسپری زیاد و زمان اسپری کوتاه باز هم لاستیک صدمه می‌بیند.

## • واکس زدن

واکس زدن مناسب خودرو از صدمه دیدن رنگ خودرو به دلیل عوامل محیطی جلوگیری می‌کند. واکس صدمات وارده به خودرو بر اثر تصادف کوچک را تا حد زیادی کاهش می‌دهد. پس از خشک شدن کامل آب واکس سخت را بر روی بدنه خودرو بمالید. در صورتی که به طور مرتب خودرو را می‌شوید، استفاده از واکس سخت دو بار در سال توصیه می‌شود.

## توجه

- ۶ ماه پس از خرید خودرو، واکس زدن خودرو توصیه می‌شود.

## • برق انداختن

در صورتی که رنگ بدنه خودرو تیره شده و واکس زدن دیگر خودرو را براق نمی‌کند. از محلول برق انداختن که حاوی مواد ضد زنگ نمی‌باشد استفاده کنید. پس از برق انداختن، باید خودرو را واکس بزنید. نیازی به برق انداختن یا واکس زدن قسمت‌های پلاستیکی نیست.

## • صدمه دیدن رنگ بدنه خودرو

آسیب‌های کوچک وارده به رنگ بدنه خودرو شامل خراش، بادکردگی یا جای ضربه ناشی از برخورد سنگ باید در اولین فرصت و پیش از زنگ‌زدگی رنگ شود.

ابتدا بخش‌های زنگ زده را کاملاً بردارید. سپس ضد زنگ زده و در نهایت رنگ بزنید. توصیه می‌شود این عملکرد در نمایندگی‌های مجاز شرکت کرمان موتور انجام گردد.

## • شیشه‌ها

توصیه می‌شود برف روی شیشه‌ها و آینه‌های بغل را با دقت تمیز کنید.

مناسب از محلول‌های تمیز کننده صنعتی جهت تمیز کردن استفاده نمایید. صدمات وارده به رنگ را پیش از زنگ زدگی تمیز کنید.

### توجه

- هنگام تمیز کردن چرخ‌ها از پاک شدن آب، یخ یا نمک پاشیده بر روی چرخ‌ها اطمینان حاصل نمایید. در غیر این صورت این مواد بر عملکرد ترمزگیری تأثیر منفی می‌گذارند.

### • شناسی‌ها

با وجود اینکه توجه خاصی به شناسی‌ها شده است، امکان ندارد که هنگام رانندگی لایه محافظ روی شاسی صدمه نبیند. توصیه می‌شود لایه محافظ روی شاسی‌ها و کف خودرو را به طور مرتب بازبینی نمایید. در صورت لزوم از پرسنل مجرب نمایندگی‌های مجاز شرکت کرمان موتور بخواهید که شاسی‌ها را سرویس کرده و لایه ضد خوردگی بر روی آن بمالند.

هنگام تمیز کردن شیشه‌های عقب مراقب سیم‌های گرمایشی درون شیشه باشید. از چسباندن اجسام به آنها خودداری نمایید.

### • نوارهای آب‌بندی لبه درب‌ها، درب صندوق

#### عقب، سقف و پنجره‌ها

از محلول نگهداری لاستیک (اسپری سیلیکون) برای نگهداری از نوارهای لاستیکی آب‌بندی استفاده کنید. این کار عمر مفید نوارهای آب‌بندی را بالا برده، الاستیسیته و آب‌بندی بیشتری ارائه می‌دهد. به علاوه، از سایش زود هنگام نوارهای آب‌بندی و نشستی جلوگیری کرده و به صورت ضربه‌گیر هنگام بستن درب عمل می‌کند. همچنین از یخ‌زدن نوارهای آب‌بندی در فصل زمستان جلوگیری می‌کند.

### • رینگ‌ها و چرخ‌ها

رینگ‌ها و قالباق‌ها را در فواصل زمانی مرتب و هنگام شستشوی خودرو، بشویید. برای عملکرد مناسب ترمزگیری، نمک و کثیفی جمع شده در زیر خودرو را تمیز کنید. برای عملکرد ترمزگیری

یخ جمع شده روی شیشه‌ها و آینه‌ها را با ابزار تراش پلاستیکی، تمیز کنید. در صورت استفاده از محلول ضد یخ، نتیجه بهتری خواهید گرفت.

هنگام تمیز کردن یخ با ابزار تراش پلاستیکی، یخ را به یک سمت زده و از حرکت یخ به جلو و عقب خودداری نمایید. برای تمیز کردن برف و یخ از روی شیشه پنجره‌ها و آینه‌ها، از آب داغ استفاده نکنید، چرا که شیشه ترک بر می‌دارد.

برای تمیز کردن لاستیک، روغن گیریس یا باقی‌مانده‌های سیلیکونی از سطح بدنه خودرو می‌توانید از محلول‌های تمیز کننده شیشه یا سیلیکون استفاده نمایید.

برای تمیز کردن باقی مانده‌های واکس، از پاک‌کننده مخصوص استفاده کنید.

برای اطلاع از جزئیات بیشتر با نمایندگی‌های مجاز شرکت کرمان موتور تماس حاصل نمایید. سطح داخلی شیشه‌ها را به طور مرتب تمیز کنید.

پارچه مورد استفاده برای تمیز کردن رنگ بدنه خودرو را برای تمیز کردن شیشه‌ها استفاده نکنید. چرا که باقی مانده واکس روی دستمال، شیشه‌ها را کثیف می‌کند.

## توجه

- از بکارگیری لایه محافظ اضافی شاسی یا مواد ضد خوردگی بر روی لوله اگزوز، خفه کن، مبدل کاتالیست یا لایه عایق خودداری نماید. در غیر این صورت خودرو دچار آتش سوزی می شود.

## ○ مراقبت از داخل خودرو

- **قطعات پلاستیکی، جلو داشبورد و مواد چرم مصنوعی**  
این قطعات را با تکه‌ای پارچه تمیز و مرطوب، پاک کنید. در صورت تمیز نشدن، توصیه می شود از تمیز کننده‌های پلاستیک و مواد شوینده فاقد حلال استفاده نمایید.  
شوینده‌های حاوی مواد حلال به قطعات صدمه می زنند.

## توجه

- هرگز از تمیز کننده‌های حاوی حلال برای تمیز کردن جلو داشبورد و محل قرارگیری ایربگها استفاده نکنید.
- شوینده‌های حاوی حلال منجر به ایجاد سوراخ شده، سطح را ضعیف می کنند. زمانی که ایربگ فعال می شود، بخش‌های ضعیف شده باعث صدمات جسمی می گردند.

## ◇ تودوزی‌ها و پارچه‌های داخل خودرو

برای تمیز کردن تودوزی‌ها و بخش‌های پارچه‌ای درب خودرو، صندوق عقب و سقف، از کف‌های تمیز کننده (شامپو فرش) و برس نرم استفاده نمایید.

## ◇ صندلی‌های چرمی (در صورت مجهز بودن)

صندلی‌های چرمی را به مدت طولانی در معرض آفتاب قرار ندهید. در غیر این صورت رنگ چرم، از بین می رود.

به هیچ وجه و در هیچ شرایطی از حلال‌ها،

واکس کف، واکس کفش، شوینده‌ها یا دیگر مواد مشابه استفاده نکنید. برای جلوگیری از صدمه دیدن، پاک کردن لکه‌های مقاوم را به نمایندگی‌های مجاز شرکت کرمان موتور بسپارید.

با استفاده از تکه‌ای پارچه مرطوب، چرم صندلی را تمیز کنید. اگر چرم خیلی کثیف است از محلول آب و صابون ملایم استفاده نمایید.

توصیه می شود برای آسیب نرسیدن به صندلی چرمی خودرو خود، هر شش ماه از مواد شوینده مخصوص نگهداری چرم استفاده نمایید. مراقب باشید آب به درون دوخت‌ها نفوذ نکند. پس از تمیز کردن، چرم را با تکه‌ای پارچه نرم خشک کنید.

## کمربند ایمنی

کمربندهای ایمنی را تمیز نگه دارید. در صورتی که کمربند خیلی کثیف شده است، عملکرد آن دچار مشکل می شود. از محلول صابون ملایم برای تمیز کردن کمربندهای کثیف استفاده کنید. هرگز سعی نکنید کمربندها را از خودرو خارج نمایید.

پیش از خشک شدن کامل، اجازه ندهید کمربندها جمع شوند.

## توجه

- هرگز برای تمیز کردن کمر بند، آن را پیاده نکنید.
- هرگز از پاک کننده‌های شیمیایی برای تمیز کردن کمر بند استفاده نکنید. مواد شیمیایی به بافت تسمه صدمه می‌زنند. کمر بندها را به دور از محلول‌های خورنده قرار دهید.
- کمر بندها را به طور مرتب کنترل نمایید. در صورت وجود صدمه در تسمه، اتصالات پایه جمع کننده یا قفل کمر بند، بلافاصله برای تعویض کمر بند به نمایندگی‌های مجاز شرکت کرمان موتور مراجعه نمایید.

## ○ جلوگیری از زنگ‌زدگی

برای جلوگیری از زنگ‌زدگی، خودروی شما را به طور ماهرانه‌ای طراحی کرده و ساخته‌ایم. با این وجود اقداماتی که ما در خودروی شما انجام داده‌ایم محدود است. جهت جلوگیری از زنگ‌زدگی خودرو به مدت طولانی، همکاری و کمک شما مورد نیاز است.

## • دلایل عمده زنگ‌زدگی

نمک، کثیفی و آب جمع شده روی شاسی‌ها در طولانی مدت منجر به زنگ‌زدگی می‌گردند. در صورتی که رنگ خودرو پریده باشد، لایه نگهدارنده بر اثر برخورد سنگ، شن یا اجسام مشابه از بین رفته باشد یا زمانی که فلز در معرض اصطحاک کوچک قرار گرفته باشد، زنگ‌زدگی رخ می‌دهد.

## ◇ محیط‌های مستعد زنگ‌زدگی

در صورت زندگی در ناحیه‌ای با عوامل ایجاد کننده زنگ‌زدگی بسیار مهم است که برخی اقدامات پیشگیرانه را انجام دهید. فاکتورهای اصلی برای تسریع زنگ‌زدگی عبارتند از: نمک جاده، گرد و خاک، مواد شیمیایی، آب و هوای دریایی و آلودگی‌های صنعتی.

## ◇ اقدامات پیشگیرانه برای جلوگیری از زنگ‌زدگی

### ۱. خودروی خود را تمیز نگه‌دارید.

بهترین راه برای جلوگیری از زنگ‌زدگی خودرو تمیز نگه‌داشتن خودرو و برطرف نمودن هرگونه عامل زنگ‌زدگی است. تمیز نگه‌داشتن شاسی‌ها

بسیار حائز اهمیت است.

در صورت زندگی در نواحی با فاکتورهای زیاد از قبیل نمک جاده، نواحی ساحلی، آلودگی صنعتی و باران‌های اسیدی که منجر به زنگ‌زدگی خودرو می‌شوند، برخی اقدامات احتیاطی باید انجام شوند. در زمستان باید زیر خودرو را هر ماه تمیز کنید. پس از پایان فصل زمستان، کف خودرو را کاملاً تمیز نمایید.

هنگام شستن خودرو، توجه خاصی به قطعات زیر سپر نمایید. این قطعات به سختی دیده می‌شوند. لکه‌های روی سپرها را به طور کامل تمیز نمایید. در صورت جمع شدن گل زیر قطعات اگر آن را خیس کرده ولی به طور کامل نشویید، زنگ‌زدگی آن را تسریع می‌کنید. تمیز کردن گل و زنگ تشکیل شده با استفاده از آب و بخار پرفشار، موثر است.

برای تسهیل آزاد شدن رطوبت و جلوگیری از زنگ‌زدگی بخش‌های داخلی، هنگام شستن پانل‌های پایینی درب سوراخ‌های تخلیه روی پانل‌های درب و قاب‌های ریل را تمیز کنید.

می‌تواند منجر به زنگ‌زدگی شود. زیر کفپوش‌ها را به طور مرتب کنترل نموده و از خشک بودن آنها اطمینان حاصل نمایید. هنگام حمل کودها، مواد شوینده یا مواد شیمیایی توجه کافی نمایید. در صورت حمل مواد فوق یا مواد شیمیایی از ظرف‌های مناسب استفاده کرده، اگر این مواد از ظرف خود بیرون ریخت، بخش کثیف شده را بلافاصله با آب شسته و سپس خشک نمایید.

### توجه

- شیشه‌های جلو و عقب، قاپاق‌ها، گل‌گیرها و سیستم تهویه و غیره بر روی خودرو نباید بدون اجازه دستکاری، تعمیر یا پیاده شوند.

## ۲. پارکینگ خود را خشک نگه دارید.

از پارک کردن خودرو در پارکینگ‌های مرطوب فاقد تهویه کافی خودداری نمایید. در این مکان‌ها، زنگ‌زدگی با سرعت بیشتری رخ می‌دهد. در صورت شستن خودرو در پارکینگ یا راندن خودروی خیس پوشیده از برف، یخ یا گل به داخل پارکینگ، خودرو به ویژه بخش‌های خاصی از آن زنگ می‌زند، مگر اینکه برای از بین بردن رطوبت، هوای پارکینگ به خوبی تهویه شود.

## ۳. رنگ و تودوزی‌های خودرو را در شرایط

### خوبی نگه دارید.

لبه‌های خراشیده یا فلز در معرض دید باید با لایه‌ای از رنگ پوشانده شوند تا احتمال زنگ‌زدگی آنها کاهش یابد. توصیه می‌شود نواحی فلزی در معرض دید را توسط صافکاری و نقاشی‌های مجرب به ویژه نمایندگی‌های مجاز شرکت کرمان موتور تعمیر نمایید.

## ۴. نگهداری از داخل خودرو

رطوبت جمع شده در کف خودرو یا زیر کفپوش‌ها

○ کنترل قطعات موتور

● مروری بر قطعات موتور

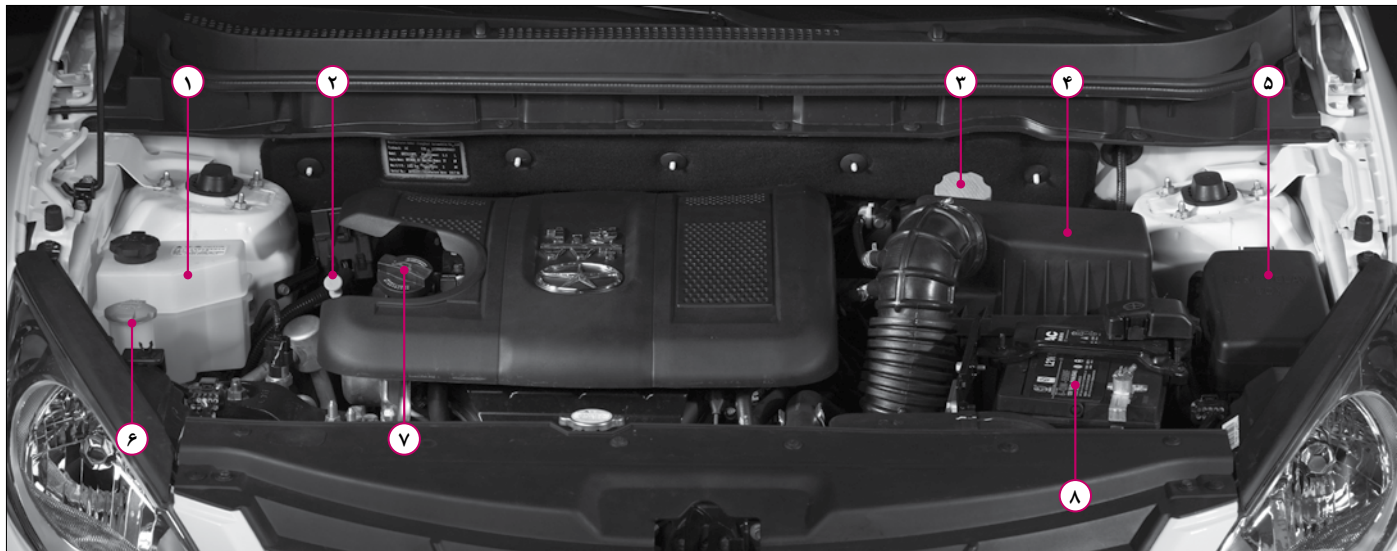

۷. درب روغن موتور

۸. باتری

۴. فیلتر هوا

۵. جعبه فیوز درون محفظه موتور

۶. مخزن مایع شیشه‌شوی

۱. مخزن انبساط

۲. گیج (میله اندازه‌گیری) روغن موتور

۳. مخزن روغن ترمز

## • تمیز کردن قطعات موتور و جلوگیری از زنگ زدگی

### توجه

- پیش از تعمیر و نگهداری از قطعات موتور، تمامی جزئیات این فصل را با دقت مطالعه نمایید.
- برای اطمینان از ایمنی، پیش از کار بر روی قاب مشبک زیر شیشه، سوئیچ را بیرون بکشید. به این روش از صدمات احتمالی ناشی از روشن شدن ناگهانی برف پاک‌کن جلوگیری می‌شود.

برگ و مواد خارجی را بلافاصله از روی قاب مشبک زیر شیشه بردارید. هدف از این کار جلوگیری از مسدود شدن خروجی آب و ورود مواد خارجی از طریق ایرکاندیشن و سیستم تهویه به درون خودرو است. سطح خارجی محفظه موتور و مجموعه انتقال نیرو، برای جلوگیری از زنگ زدگی آب بندی شده است. در صورت تمایل به پاشیدن نمک جهت جلوگیری از یخ زدگی در زمستان، ابتدا تمام سطوح محفظه موتور و درپچه آب را کاملاً تمیز کرده، سپس اعمال جلوگیری از زنگ زدگی را انجام دهید.

پیش از تمیز کردن موتور، سوئیچ را در وضعیت

خاموش قرار دهید. از پاشیدن مستقیم آب روی چراغ‌های جلو خودداری نمایید.

اگر موتور را با حلال نفتی تمیز کرده‌اید، لایه جلوگیری از زنگ زدگی روی موتور از بین رفته است. در این موارد، تمام سطوح، تو رفتگی‌ها، اتصالات و قطعات داخل موتور را باید برای جلوگیری از زنگ زدگی در طولانی مدت تحت مراقبت‌های خاص قرار دهید. این مراقبت‌ها شامل قطعات تعویض نیازمند جلوگیری از زنگ زدگی نیز می‌شود.

🌲 از آنجا که ترکیب سوخت باقی مانده، گریس و قطرات روغن موتور جمع شده بر روی موتور، نیازمند استفاده از جداکننده آب و روغن است، توصیه می‌شود برای تمیز کردن موتور به نمایندگی‌های مجاز شرکت کرمان موتور مراجعه نمایید.

در نمایندگی‌های مجاز شرکت کرمان موتور می‌توانید تمیز کننده‌ها و نگهدارنده‌های توصیه شده و تجهیزات لازم را بیابید. در صورتی که تمیز کردن محفظه موتور، موتور، قطعات موتور، کنترل و افزودن روغن‌ها با دقت کافی انجام نشود، منجر

به سوختگی یا دیگر صدمات جسمی یا تصادف و آتش سوزی می‌گردد.

هرگز چند نوع روغن را با هم ترکیب نکنید. در غیر این صورت قطعات دچار نقص شدید می‌شود.

🌲 برای شناسایی به موقع نشتی‌ها، به طور مرتب زمین محل پارک خودرو را کنترل نمایید. در صورت وجود لکه روغن یا دیگر مایعات، بلافاصله برای کنترل خودرو با نمایندگی‌های مجاز شرکت کرمان موتور تماس بگیرید.

### افطار

- هنگام کار بر روی قطعات موتور توجه کافی داشته باشید. در صورت خروج بخار یا مایع خنک کننده از زیر درب موتور، برای جلوگیری از سوختگی از باز کردن درب موتور خودداری نمایید. تا توقف خروج بخار و جریان مایع خنک کننده و خنک شدن موتور منتظر بمانید.



مصرف سوخت به مصرف روغن حدود ۰/۳٪ باشد، با الزامات مطابقت دارد. بنابراین، کنترل سطح روغن موتور به طور مرتب ترجیحاً پیش از سوختگیری و شروع سفرهای طولانی ضروری است. برای اندازه‌گیری صحیح سطح روغن موتور تا سرد شدن موتور صبر کنید. برای اطلاع از محل قرارگیری گیج، قسمت مروری بر قطعات موتور را مطالعه نمایید.

خودرو را در مکانی افقی و مسطح پارک کنید و سپس اقدام به کنترل سطح روغن موتور نمایید. موتور را خاموش کرده، چند دقیقه منتظر بمانید تا روغن به داخل کارتر باز گردد.

سپس، گیج (میله اندازه‌گیری) را بیرون بکشید. با استفاده از پارچه تمیز آن را خشک کرده و دوباره جابز کنید. نهایتاً مجدداً گیج را بیرون بکشید، سطح روغن باید بین سطح «F» حداکثر و «E» حداقل قرار داشته باشد. در صورتی که سطح روغن پایین‌تر از E بود، باید تا بالا آمدن روغن به میزان کافی روغن بیافزایید. اطمینان حاصل یابید که سطح روغن بین دو مقیاس موجود بر روی گیج قرار داشته باشد.

## توجه

- استفاده از روغن موتور SAE5W20 برای رانندگی طولانی با سرعت بالا توصیه نمی‌شود.
- کیفیت روغن موتور باید با استاندارد API مطابقت داشته و دسته بندی استاندارد باید در درجه SJ یا بالاتر باشد.

## ◇ کنترل سطح روغن موتور

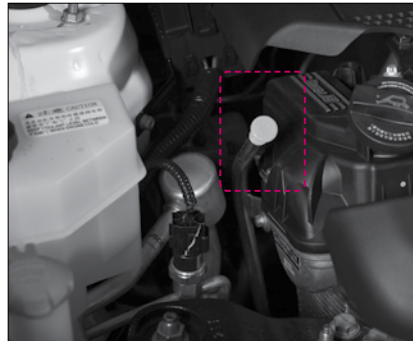

به طور معمول ، موتور روغن مصرف می‌کند. براساس استانداردهای بین‌المللی، اگر نسبت میزان

## ○ کنترل روغن موتور

### • انتخاب روغن

بسته به دمای هوای بیرون، روغن موتور مطابق الزامات ویسکوزیته SAE را انتخاب نمایید. ویسکوزیته‌های دمایی توصیه روغن به شرح زیر می‌باشد:

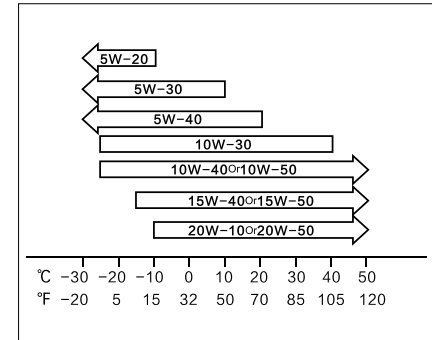

خنک کننده بیا فزاید تا سطح مایع خنک کننده به میزان عادی برسد. از افزودن بیش از حد مایع خنک کننده خودداری نمایید. به طور کلی سطح مایع خنک کننده باید بین دو علامت حداقل «L» (پایین) و حداکثر «F» (پر) روی مخزن باشد. سیستم خنک کننده یک سیستم بسته است و میزان مصرف مایع خنک کننده کم می باشد. در صورتی که میزان مایع خنک کننده به شدت کاهش یافته است، نشستی در سیستم وجود دارد. در این صورت برای کنترل و بازرسی سیستم خنک کننده به نمایندگی های مجاز کرمان موتور مراجعه نمایید.

سطح روغن نباید بالاتر از F حداکثر باشد. در غیر این صورت روغن به داخل دریچه های مخزن میل لنگ مکیده شده، از طریق اگزوز وارد هوا می شود. روغن موتور ممکن است در مبدل کاتالیست سوخته و به آن صدمه بزند.

### • کنترل سطح مایع خنک کننده موتور



هنگام کنترل سطح مایع خنک کننده از خنک شدن موتور و پایین آوردن دمای آن اطمینان حاصل نمایید. در صورتی که سطح مایع خنک کننده پایین تر یا در سطح L است، به میزان کافی مایع

### توجه

- هنگام کار بر روی موتور و در محفظه موتور همیشه دستورالعمل مربوطه را به دقت رعایت کنید.

### ◇ افزودن روغن موتور



هنگام قرار داشتن سطح روغن موتور در E یا پایین تر از آن، زمان افزودن روغن فرارسیده است.

### ◇ تعویض مایع خنک کننده

براساس جدول زمان بندی کتابچه راهنمای گارانتی و نگهداری مایع خنک کننده را تعویض نمایید. روش تعویض مایع خنک کننده به شرح زیر می باشد :

۱. خودرو را در مکانی افقی پارک نموده، ترمز دستی را درگیر نمایید. پس از سرد شدن موتور، درپوش رادیاتور را باز کنید.

۲. ظرفی در زیر رادیاتور قرار دهید. شیر تخلیه آب رادیاتور را باز کرده، مایع خنک کننده موتور را تخلیه نمایید و سپس شیر را ببندید.

۳. با توجه به دستورالعمل روی قوطی مایع خنک کننده موتور، به میزان کافی مایع خنک کننده به منبع انبساط بیافزایید.

۴. درپوش رادیاتور را با گشتاور مشخص شده خلاف جهت عقربه های ساعت بچرخانید. این کار فشار داخل سیستم خنک کننده را کاهش می دهد.

درپوش رادیاتور را بردارید. آب مقطر یا آب بدون املاح اضافه کنید تا مخلوط به دهانه رادیاتور برسد.

۵. درپوش رادیاتور را ببندید. بسته بودن کامل درب مخزن انبساط و عدم وجود نشتی را کنترل

خودروی خود استفاده کنید. در غیر این صورت موتور صدمه می بیند. افزودنی های مایع خنک کننده برای سلامت انسان مضر هستند. توصیه می شود مایع خنک کننده پیشنهادی کرمان موتور را خریداری نمایید. مایع خنک کننده را براساس پارامترهای لیست شده در جدول زیر افزوده یا تعویض نمایید.

ترکیب مایع خنک کننده موتور		دمای محیط °C (F)
آب	مایع خنک کننده	
۶۵٪	۳۵٪	-۱۵(۵)
۶۰٪	۴۰٪	-۲۵(-۱۳)
۵۰٪	۵۰٪	-۳۵(-۳۱)
۴۰٪	۶۰٪	-۴۵(-۴۹)

### افطار

- در صورتی که هنگام داغ بودن موتور و یا رادیاتور، درب مخزن انبساط مایع خنک کننده یا رادیاتور را باز کنید، بخار و مایع خنک کننده داغ با فشار بالا به بیرون پاشیده، منجر به سوختگی شدید می گردد. هرگز هنگام داغ بودن موتور و یا رادیاتور درب مخزن انبساط مایع خنک کننده یا رادیاتور را باز نکنید.

- از ضدیخ مارک مشابه استفاده نمایید. ضدیخ های با مارک های مختلف، دارای ترکیبات متفاوتی هستند. در صورت ترکیب ضدیخ با مارک های گوناگون، واکنش های شیمیایی بین افزودنی های آن ها رخ می دهد و در نتیجه خصوصیات شیمیایی ترکیبات عوض می شود.

### ◇ مایع خنک کننده موتور توصیه شده

مایع خنک کننده موتور شامل آب و افزودنی ها است. همه افزودنی های موجود در بازار برای خودروی شما مناسب نیستند. همیشه از مایع خنک کننده مناسب برای موتور

## • کنترل سطح روغن ترمز

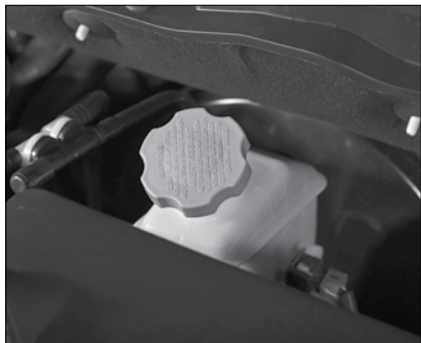

سطح روغن ترمز مخزن را به طور مرتب کنترل نمایید. سطح روغن ترمز باید بین علامت‌های حداکثر "MAX" و حداقل "MIN" قرار داشته باشد. سطح روغن ترمز به تدریج براساس تنظیم اتوماتیک لنت‌ها و سایش لنت‌ها هنگام رانندگی کاهش می‌یابد. این حالت عادی است.

در صورتی که سطح روغن ترمز درون مخزن به شدت افت کرده است، یا حتی به زیر علامت حداقل "MIN" رسیده است، مشکلی در آب‌بندی ترمزها

## • کنترل و تعویض فیلتر هوا



فیلتر هوا را به روش زیر تعویض نمایید:

۱. درب موتور را باز کنید.
۲. گیره‌های دو طرف درپوش ورودی را باز کنید.
۳. فیلتر قدیمی را خارج کنید.
۴. فیلتر جدید را به روش معکوس خارج کردن، سوار کنید.

## توجه

- در صورتی که مایع خنک‌کننده بر روی خودرو پاشید، بلافاصله با آب تمیز آن را بشویید، مایع خنک‌کننده خورنده بوده و به رنگ بدنه صدمه می‌زند.
- از مایع خنک‌کننده توصیه شده توسط نمایندگی‌های مجاز شرکت کرمان موتور که مطابق با شرایط محیطی گوناگون است استفاده کنید. اضافه کردن هر نوع افزودنی به مایع خنک‌کننده ممنوع است.

## افطار

- فن خنک‌کننده موتور توسط دمای مایع خنک‌کننده کنترل می‌شود. بنابراین عملکرد فن حتی پس از خاموش کردن موتور عادی است. هنگام کار در اطراف تیغه‌های فن بسیار دقت نمایید تا دچار صدمات جسمی نشوید. معمولاً فن خنک‌کننده پس از سرد شدن موتور خاموش می‌شود.

• **باتری** است. بنابراین قویاً توصیه می‌شود تعویض روغن ترمز را به نمایندگی های مجاز شرکت کرمان موتور بسپارید. اکیداً توصیه می‌شود که روغن ترمز را هر ۲ سال یا پس از طی ۴۰/۰۰۰ کیلومتر تعویض نمایید.



باتری خودروی شما نیازی به تعمیر و نگهداری ندارد. در صورت لزوم تعویض باتری، شماره حک شده روی باتری قدیمی باید با شماره باتری جدید مشابه باشد. برای اطلاع از موقعیت باتری به بخش «مروری بر قطعات موتور» مراجعه نمایید.

وجود دارد. در صورتی که سطح روغن ترمز داخل مخزن خیلی پایین باشد، چراغ نشانگر سیستم ترمز روشن می‌شود. در صورت بروز چنین حالتی، برای کنترل و تعمیر سیستم ترمز به نمایندگی‌های مجاز شرکت کرمان موتور مراجعه نمایید.

#### ◇ تعویض روغن ترمز

روغن ترمز آب جذب می‌کند و با گذشت زمان آب بیشتر و بیشتری از اتمسفر به خود می‌گیرد. در صورتی که میزان آب درون روغن ترمز خیلی بالا باشد، منجر به خوردگی و زنگ زدگی سیستم ترمز می‌شود. به علاوه، نقطه جوش روغن ترمز به شدت کاهش می‌یابد. بنابراین تعویض روغن ترمز در فواصل زمانی مرتب ضروری است. هنگام تعویض روغن ترمز (برای مدل‌های متفاوت، با نمایندگی‌های مجاز شرکت کرمان موتور مشورت نمایید)، فقط از روغن ترمز تازه و استفاده نشده کرمان موتور استفاده نمایید. به دلیل فاکتورهای تکنیکی، داشتن ابزارهای خاص و تجربه کافی برای تعویض روغن ترمز الزامی

#### توجه

- سیستم ترمز نقش مهمی در ایمنی رانندگی دارد. بنابراین توصیه می‌شود برای کنترل سایش لنت‌های ترمز به نمایندگی‌های مجاز شرکت کرمان موتور مراجعه نمایید.
- هنگام افزودن روغن ترمز به شدت مراقب باشید. در صورت پاشیدن روغن ترمز به چشمانتان، دید شما دچار اشکال می‌شود. اگر روغن ترمز بر روی خودرو پاشید، بلافاصله آن را تمیز کنید، در غیر این صورت رنگ بدنه خودرو صدمه می‌بیند.
- جهت پیشگیری از پاشیدن روغن ترمز به موتور، از افزودن بیش از حد روغن ترمز خودداری نمایید. چرا که پاشیدن روغن ترمز بر روی موتور داغ منجر به آتش‌سوزی و در نتیجه صدمات جسمی جدی و آسیب دیدن خودرو می‌گردد.

## • نگهداری و انبار باتری

برای افزایش عمر مفید باتری، پیشگیری‌های زیر را مد نظر قرار دهید:

- سطح بالایی باتری را تمیز و خشک نگه دارید.
- ترمینال‌ها و اتصالات باتری را تمیز و محکم نگه دارید. به ترمینال‌ها و ازلین یا گریس بمالید.
- در صورتی که الکترولیت باتری به بیرون پاشید، بلافاصله با محلول جوش شیرین آن را تمیز کنید.
- در صورت تمایل به قرار دادن باتری در پارکینگ به مدت طولانی، کابل منفی باتری را جدا کنید. به علاوه باید هر شش هفته یکبار باتری را شارژ کنید.

## توجه

- باتری حاوی مواد سمی می‌باشد. باتری‌های قدیمی برای سلامتی و محیط زیست مضر می‌باشد.
- از دور انداختن باتری به همراه آتشغال‌های خانگی خودداری کرده و از روش‌های دفع مورد تایید قوانین محلی استفاده نمایید.

- کابل منفی باتری را جدا کرده و هنگام تعویض لامپ تنها چراغ را خاموش نمایید.
- پیش از پیاده کردن باتری، ابتدا کابل منفی و سپس کابل مثبت را جدا نمایید.
- پیش از اتصال مجدد باتری، تمامی تجهیزات الکتریکی را خاموش نمایید. هنگام اتصال باتری ابتدا کابل مثبت و سپس کابل منفی را متصل کنید. هرگز کابل‌های مثبت و منفی را با هم اشتباه نگیرید در غیر این صورت ممکن است منجر به آتش‌سوزی گردد.
- از جدا کردن باتری هنگام قرار داشتن سوئیچ در وضعیت روشن یا روشن بودن موتور خودداری نمایید. در غیر این صورت تجهیزات الکتریکی (قطعات الکترونیکی) صدمه می‌بینند برای جلوگیری از صدمه دیدن مخزن باتری توسط پرتوهای ماوراء بنفش، از قرار دادن باتری در معرض نور آفتاب خودداری نمایید.

## توجه

- از سرو ته کردن باتری خودداری نمایید. در غیر این صورت اسید باتری از خانه‌های باتری خالی می‌شود. در صورتی که اسید به طور اتفاقی وارد چشمانتان شد بلافاصله با آب فراوان آن را شسته و به مرکز اورژانس مراجعه نمایید. در صورت پاشیدن اسید به پوست یا لباس‌ها بلافاصله با محلول صابون خنثی، محل را شستشو دهید. در صورت قورت دادن تصادفی اسید، بلافاصله با مرکز اورژانس تماس بگیرید.
- هرگز در نزدیکی آتش، شعله‌های الکتریکی و نور شدید با باتری کار نکنید. از سیگار کشیدن خودداری نمایید. از نزدیک شدن جرقه‌های الکتریکی حاصل از کابل‌ها، تجهیزات الکتریکی یا حتی خالی کردن الکتریسیته ساکن بدن به باتری جلوگیری نمایید، در غیر این صورت منجر به انفجار باتری می‌شود.
- هنگام شارژ باتری، ترکیب گازی قابل انفجار تولید می‌شود.
- کودکان را از باتری و اسید دور نگه دارید.
- پیش از تعویض باتری موتور همه تجهیزات الکتریکی را خاموش کرده و سوئیچ را بیرون بکشید.

### ◇ ترمینال‌های باتری را تمیز کنید

- ترمینال‌های باتری را به روش زیر تمیز نمایید:
۱. سوئیچ را در وضعیت خاموش قرار داده و کلید را بیرون بکشید.
  ۲. گیره‌های کابل‌های باتری را با آچار شل کرده و باز کنید. ابتدا کابل منفی باتری را جدا کنید.
  ۳. ترمینال‌های باتری را با برس فلزی یا ابزار مناسب تمیز کنید.
  ۴. اگر بر روی ترمینال‌های باتری پودر سفید یا آبی روشن وجود داشته باشد، ترمینال باتری زنگ‌زده است.
  ۵. باقی مانده‌های زنگ را با محلول جوش شیرین تمیز نمایید. محلول جوش شیرین کف کرده و قهوه‌ای رنگ می‌شود.
  ۶. پس از اتمام کف کردن، محلول را با آب تمیز بشویید. پس از آن با استفاده از تکه‌ای کاغذ یا پارچه باتری را خشک کنید.
  ۷. کابل مثبت باتری (+) را متصل کرده و محکم کنید و سپس کابل منفی باتری (-) را متصل کنید.

### ● کنترل شمع‌ها

- به طور دوره‌ای و براساس جدول زمان بندی کتابچه نگهداری، شمع‌ها را تعویض نمایید.
- هنگام تعویض شمع در دوره نگهداری، تعویض شمع‌ها را به روش زیر انجام دهید:
- سیستم جرقه موتور و شمع‌ها در کنار هم به کاهش مواد سمی داخل گازهای آلاینده خروجی اکزوز کمک می‌کنند. توصیه می‌شود برای جلوگیری از نقص شمع و صدمه دیدن موتور به دلیل عملکرد نامناسب شمع‌ها یا افزایش مواد آلاینده، از شمع‌های اصلی کرمان موتور استفاده نمایند. تعداد الکترودها، میزان مقاومت حرارتی و قابلیت ضد امواج رادیویی در شمع‌ها مهم است.
  - طراحی و ساخت شمع‌ها براساس فرایندهای تکنیکی خاصی انجام می‌گیرد. بنابراین توصیه می‌شود فقط از شمع‌های تایید شده توسط نمایندگی‌های مجاز شرکت کرمان موتور استفاده نمایید.

### ● کنترل مایع شیشه‌شوی



پیش از رانندگی، قرار داشتن سطح مایع شیشه‌شوی داخل مخزن در میزان مناسب را کنترل نمایید. در غیر این صورت به میزان کافی مایع شیشه‌شوی بیافزایید.

برای اطلاع از محل قرارگیری مخزن مایع شیشه‌شوی، به بخش مروری بر قطعات موتور مراجعه نمایید. حجم مخزن بر روی سطح آن حک شده است. دره‌های سرد، از افزودن مایع شیشه‌شوی بیش از ۳/۴ علامت حداکثر خودداری نماید. در صورتی که دما خیلی پایین باشد، مایع

- مجاز شرکت کرمان موتور تماس حاصل نمایید. ممکن است تیغه برف پاککن در زمستان صدمه دیده باشد، در صورت صدمه دیدن تیغه آن را تعویض نمایید.
- ممکن است زاویه موقعیت بازوی برف پاککن غلط باشد. برای یافتن علت، تنظیم و در صورت نیاز تعویض تیغه‌های برف پاک کن، می‌توانید به نمایندگی‌های مجاز شرکت کرمان موتور مراجعه نمایید.

## ○ کنترل و تعویض چرخ‌ها



- عملکرد عادی برف پاککن‌ها و شرایط ساییدگی آن‌ها را به طور مرتب کنترل نمایید. در صورتی که تیغه برف پاککن‌ها ساییده و دندان‌های شده، علت می‌تواند یکی از موارد زیر باشد:
- در صورتی که به کارواش‌های اتوماتیک مراجعه کرده باشید، ممکن است باقی مانده واکس‌های سخت بر روی شیشه باقی مانده باشد، واکس سخت فقط با تمیزکننده‌های مخصوص پاک می‌شود. برای اطلاع از جزئیات بیشتر با نمایندگی‌های

شیشه‌شوی منجمد شده و حجم آن افزایش می‌یابد. در صورتی که مایع شیشه‌شوی زیادی در مخزن بریزید، مخزن انبساط با مایع پر شده و حتی ممکن است مخزن بترکد. توصیه می‌شود به مایع شیشه‌شوی خودرو آب خالی بیافزایید. مایع شیشه‌شوی خودرو دارای خاصیت ضد انجماد و ضد آلودگی برای طولانی مدت است.



## توجه

- لاستیک‌های جدید چسبندگی لازم با سطح جاده را ایجاد نمی‌کنند، بنابراین به دوره آب‌بندی نیاز دارند. در لاستیک‌های جدید لازم است که در ۵۰۰ km اول با سرعت متوسط رانندگی نمایید. آب‌بندی مناسب لاستیک‌ها به افزایش عمر مفید آنها کمک می‌کند.

بسته به نوع لاستیک و کارخانه سازنده، آج لاستیک‌ها در ساختار و شکل متفاوت هستند. صدمات وارده به لاستیک (پنچری، بریدگی، ترک و باد کردگی) را به طور مرتب کنترل نموده و مواد خارجی را از روی آج لاستیک‌ها تمیز نمایید. برای جلوگیری از صدمه دیدن لاستیک‌ها و رینگ‌ها، تا حد ممکن از روی موانع عبور نکرده و هنگام رسیدن به جداول و موانع مشابه تا حد ممکن آهسته از روی آنها عبور کنید.

به طور کلی، دیدن صدمات وارده به لاستیک و رینگ مشکل است. لرزش غیرعادی یا کشیده

شدن خودرو به یک طرف نشانگر صدمه دیدن لاستیک است. در صورت وجود چنین مشکلاتی، بلافاصله سرعت خودرو را کم کرده و خودرو را متوقف نمایید. صدمات وارده به لاستیک (بریدگی، باد کردگی و غیره) را کنترل نمایید، در صورت مشاهده آسیب، تا نزدیکترین نمایندگی مجاز شرکت کرمان موتور آهسته برانید.

### • لاستیک‌های دارای آج جهت‌دار

در صورتی که آج لاستیک‌ها در جهت خاصی قرار گرفته‌اند (فلش نمایشگر جهت بر روی سطح لاستیک دیده می‌شود)، باید لاستیک را به نحوی سوار کنید که جهت فلش به سمت جلوی خودرو قرار گیرد. با این روش لاستیک عملکرد بهتری هنگام حرکت در آب داشته و چسبندگی آن با جاده هم بهتر خواهد شد و همچنین صدا و سایش کمتری خواهد داشت.

### ◇ عمر مفید لاستیک

معمولاً عمر مفید لاستیک به فاکتورهایی همانند فشار باد، عادات رانندگی و بالانس چرخ‌ها بستگی دارد.

### ◇ فشار باد لاستیک

در زمستان فشار باد لاستیک‌ها باید ۲۰ kp بیشتر از فشار باد در تابستان باشد. حداقل ماهی یکبار فشار باد لاستیک‌ها را کنترل نمایید. فشار باد لاستیک را پیش از هر سفر طولانی کنترل نمایید. همیشه لاستیک زاپاس به همراه داشته باشید. لاستیک زاپاس باید با حداکثر فشار باد توصیه شده باد شود.

فشار باد لاستیک را هنگام سرد بودن لاستیک کنترل نمایید. از کاهش فشار باد لاستیک گرم خودداری نمایید. چرا که گرما فشار باد را افزایش می‌دهد. فشار باد لاستیک باید با توجه به بار خودرو تنظیم شود. فشار باد خیلی کم یا خیلی بالا عمر مفید لاستیک را کاهش داده و بر قابلیت رانندگی با خودرو تاثیر می‌گذارد. فشار باد خیلی کم، مصرف سوخت را افزایش داده و در نتیجه هوا را بیشتر آلوده می‌کند.

فشار باد لاستیک را هنگام سرد بودن کامل لاستیک کنترل نمایید. فشار باد لاستیک را با توجه به

نمایان می‌شود. با توجه به محصولات متفاوت ۴ تا ۸ علامت ساییش در محیط لاستیک به صورت یکنواخت تعبیه شده است.

## افطار

- زمانی که لاستیک‌ها به حدی ساییده شده‌اند که علامت ساییش پدیدار شده است، بلافاصله لاستیک ساییده را عوض کنید، هرگز تعویض لاستیک را به تأخیر نیندازید.
- لاستیکی که به شدت ساییده شده، به ویژه هنگام رانندگی با سرعت بالا، چسبندگی کافی با جاده خیس را ندارد. به علاوه خودرو پیش از زمان مورد انتظار شروع به سر خوردن می‌کند.
- استفاده از لاستیک به شدت ساییده یا با فشار باد نامناسب، منجر به تصادف، صدمات جسمی جدی و حتی مرگ می‌گردد.

با این وجود رانندگی منجر به خارج شدن چرخ‌ها از بالانس و لرزش فرمان می‌شوند. چرخ‌های خارج از بالانس سرعت ساییش مکانیسم فرمان‌دهی، سیستم تعلیق و چرخ‌ها را بالا می‌برند. بنابراین بالانس دینامیک چرخ‌ها ضروری است. به علاوه، باید هر بار که چرخ‌ها را تعویض یا تعمیر می‌کنید دوباره آنها را بالانس نمایید.

## • علامت ساییش چرخ



زمانی که میزان ساییش آج به حداکثر رسید یا از آن فراتر رفت، علامت ساییش بر روی آج لاستیک

دستورالعمل مربوطه بروی برچسب لاستیک تنظیم نمایید. پس از انجام تنظیمات عدم وجود نشستی یا صدمه در لاستیک را کنترل نمایید.

فشار باد (KPa)		اندازه لاستیک
عقب	جلو	
۲۴۰±۱۰	۲۴۰±۱۰	۱۸۵/۶۵/R۱۵

## ◇ عادات رانندگی

عادات رانندگی همانند دور زدن با سرعت زیاد، افزایش ناگهانی سرعت و ترمزهای ناگهانی، ساییدگی لاستیک را بالا می‌برد.

## ◇ بالانس دینامیک چرخ

برای به حداکثر رسانی عمر مفید لاستیک‌ها و عملکرد کلی بهتر، چرخ‌ها در کارخانه بالانس و هم‌راستا شده‌اند. اگر چه تنظیم منظم هم راستایی چرخ‌ها و بالانس چرخ نیاز نبوده، ولی در صورت وجود ساییش غیرعادی چرخ‌ها و یا انحراف خودرو، احتمالاً نیاز به چک کردن هم راستایی چرخ‌ها ضروری است.

ترتیب سفت کردن مهره‌های چرخ مطابق تصویر زیر می‌باشد:

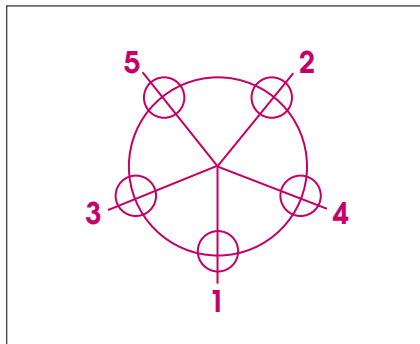

#### ◊ تعویض لاستیک و رینگ

لاستیک و رینگ چرخ بخش‌های ساختاری مهمی هستند. بهتر است از رینگ و لاستیک تایید شده کرمان موتور استفاده نمایید تا بهترین چسبندگی لاستیک و جاده و بیشترین ایمنی هنگام رانندگی را داشته باشید. رینگ و لاستیک‌های متعددی مورد تأیید شرکت کرمان موتور هستند، برای اطلاع از جزئیات بیشتر

درست آنها مطابق شکل مطمئن شوید و از چرخ زاپاس هنگام جابه‌جایی استفاده نکنید. بعد از جابه‌جایی لاستیک‌ها، فشار باد لاستیک‌های جلو و عقب را مطابق با برجسب اطلاعات روی آنها تنظیم نمایید. از بسته شدن مهره‌های چرخ به درستی مطمئن شوید.

#### ◊ مهره‌های چرخ

گشتاور سفت کردن مهره‌های چرخ ۱۰۰ تا ۱۲۰ نیوتن بر متر است.

مهره‌های چرخ را تمیز و رزوه‌ها را در شرایط خوبی نگه دارید. در هیچ شرایطی به مهره‌های چرخ گریس یا روغن نمالید.

#### نوع

- در صورتی که گشتاور سفت کردن مهره‌های چرخ خیلی کم باشد، مهره‌های چرخ باز شده، منجر به تصادف می‌شوند. در صورتی که گشتاور سفت کردن مهره‌های چرخ خیلی زیاد باشد، مهره و رزوه‌های آن آسیب می‌بینند.

#### ◊ جابه‌جا نمودن لاستیک‌ها

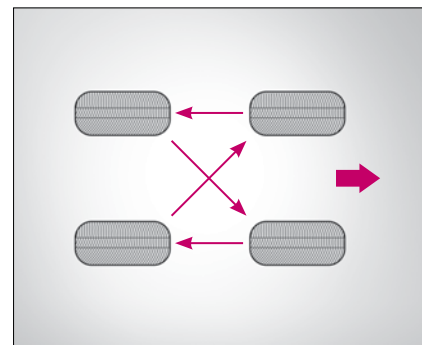

لاستیک‌ها را پس از طی مسافت بین ۸۰۰۰ تا ۱۳۰۰۰ کیلومتر (۵۰۰۰ تا ۸۰۰۰ مایل) جا به جا کنید. هنگام جابه‌جایی لاستیک‌ها، هم راستایی چرخ‌ها و سایب غیرعادی بر روی آنها را هم کنترل نمایید. ضمناً، از آسیب نداشتن لاستیک و چرخ‌ها مطمئن شوید. در جابه‌جا نمودن لاستیک‌ها که به سایب یکنواخت در تمامی لاستیک‌های خودرو کمک می‌کنند جابه‌جایی اول بسیار مهم می‌باشد. هنگام جابه‌جا نمودن لاستیک‌ها از جابه‌جایی

به نمایندگی‌های مجاز شرکت کرمان موتور مراجعه نمایید.

برای اطمینان از ایمنی رانندگی توصیه می‌شود لاستیک‌ها را به صورت جفتی تعویض نمایید.

هر چهار چرخ خودروی شما باید به لاستیک‌های رادیال دو جهته با طرح آج، ساختار و سایز یکسان (محیط چرخشی) مجهز باشند. در صورتی که لاستیک زاپاس و لاستیک‌های زیر خودرو، خصوصیات متفاوتی دارند، فقط زمانی که لاستیک خودرو مشکل پیدا کرد از لاستیک زاپاس استفاده نمایید. استفاده از لاستیک زاپاس را به حداقل رسانده و همچنین با سرعت کم رانندگی نمایید. در اولین فرصت لاستیک اصلی را تعمیر کرده و استفاده کنید.

از لاستیک‌های دست دوم که نمی‌دانید در چه شرایطی استفاده شده‌اند، استفاده نکنید.

لاستیک‌های جدید باید اندازه، ظرفیت بار، محدوده سرعت و ساختار مشابه با لاستیک‌های قدیمی داشته باشند.

## توجه

- با لاستیکی که بیش از ۶ سال از عمر آن می‌گذرد با دقت رانندگی کرده و این لاستیک را فقط در مواقع ضروری مورد استفاده قرار دهید.
- لاستیک‌ها را از روغن، گریس و سوخت دورنگه دارید.
- در صورت کم شدن درپوش والو، بلافاصله به روی آن درپوش جدید نصب نمایید.
- پیش از پیاده کردن لاستیک‌ها علامت‌های آن را پیدا کنید. جهت چرخش لاستیک‌ها را تغییر ندهید.
- رینگ و لاستیک‌ها را در مکان خشک و خنک نگاه دارید.

در صورتی که از لاستیک‌های غیر اصلی کرمان موتور استفاده می‌کنید، پیشگیری‌های زیر را مدنظر قرار دهید:

## توجه

- از نظر فنی لاستیک‌هایی که برای خودروهای دیگر مناسب هستند، برای خودروی شما مناسب نمی‌باشند. در برخی مواقع لاستیک‌های خودروی هم مدل خودروی شما نیز، مناسب استفاده نیستند.
- رینگ و لاستیک‌های تأیید نشده کرمان موتور، ایمنی رانندگی را کاهش می‌دهند.
- چرخ‌ها و پیچ‌ها دارای ساختار یکسانی هستند. هنگام تعویض چرخ‌ها باید از پیچ و مهره‌هایی با طول و شکل مناسب برای چرخ استفاده نمایید.

## سیستم کنترل گازهای آلاینده خروجی اگزوز

عملکرد عادی سیستم کنترل گازهای آلاینده خروجی اگزوز برای حفاظت از محیط زیست خودرو، حائز اهمیت است. بنابراین توصیه می‌شود، نکات زیر را مدنظر قرار دهید:

- فقط از سوخت بدون سرب مناسب برای خودروهای مجهز به مبدل کاتالیست استفاده نمایید.
- در خودروهای مجهز به مبدل کاتالیست، از اتمام

## توجه

- هنگام رانندگی در شرایط جاده‌ای نامناسب یا در شرایط غیرعادی ممکن است کاتالیست کانورتور صدمه ببیند. هنگام توقف خودرو، کاتالیست کانورتور را از مواد قابل اشتعال دور نگه دارید.
- از مالیدن مواد ضد زنگ یا محافظتی در زیر خودرو و به مانیفولد اگزوز، لوله اگزوز، کاتالیست کانورتور یا سپر حرارتی خودداری نمایید. در غیر این صورت، این مواد هنگام رانندگی آتش می‌گیرند.

### • مبدل کاتالیست سه راهه

این سیستم برای تبدیل گازهای خطرناک HC، CO و NOx به دی اکسید کربن، آب و نیتروژن از طریق اکسیداسیون و کاهش طراحی شده است. توصیه:

در برخی شرایط کاری خاص موتور حتی با وجود عملکرد عادی کاتالیست کانورتور ممکن است در گاز خروجی از اگزوز، سولفور تولید شود. در این حالت استفاده از سوخت‌های دیگر یا سوخت بدون سرب سوپر می‌تواند مفید واقع شود.

سوخت جلوگیری نمایید. اتمام سوخت منجر به خفه کردن محفظه احتراق در نتیجه ورود سوخت به سیستم اگزوز و صدمه دیدن مبدل کاتالیست بر اثر داغ کردن بیش از حد می‌گردد.

- در صورت خفه کردن محفظه احتراق، خروجی نیرو کاهش یافته و رانندگی با مشکل مواجه می‌شود، که نشان‌دهنده وجود نقص در سیستم جرعه است. در این حالت سوخت نسوخته وارد هوا می‌شود و مبدل کاتالیست به دلیل داغ کردن صدمه می‌بیند. بلافاصله سرعت را کم کرده و به نزدیکترین نمایندگی مجاز شرکت کرمان موتور مراجعه نمایید.

- از افزودن بیش از حد روغن موتور خودداری نمایید.

- در صورتی که خودرو را به روش بکسل نمودن استارت می‌زنید، فاصله بکسل نمودن نباید بیش از ۵۰ m باشد.





## فصل پنجم

### نحوه عملکرد در مواقع اضطراری

- ۱۳۰ ○ لاستیک زاپاس، جک و ابزارها
- ۱۳۱ ○ تعویض لاستیک
- ۱۳۵ ○ فیوزها
- ۱۳۶ ○ بکسل نمودن خودرو/ حمل با جرثقیل
- ۱۳۷ ○ یدک کشیدن دیگر خودروها
- ۱۳۹ ○ استتارت اضطراری
- ۱۴۰ ○ داغ کردن موتور

## ○ لاستیک زاپاس، جک و ابزارها



در خودرو J4، لاستیک زاپاس، جک و ابزارها در زیر کفی صندوق عقب قرار گرفته‌اند.

### توجه

- از نصب گیره نگهداری لاستیک زاپاس در کف صندوق عقب اطمینان حاصل نمایید.
- ابزارها شامل مثلث شبرنگ هشدار می‌باشد. پس از توقف خودرو در مواقع اضطراری مثلث شبرنگ را در فاصله ۱۰۰ m از پشت خودرو در مکانی که دیده شود در جاده قرار دهید

## ● تعویض لاستیک

برای تعویض لاستیک پنجره به روش زیر اقدام نمایید:

### توجه

- چراغ‌های اعلام خطر (فلاشر) را روشن نمایید.
- خودرو را در مکانی ایمن به دور از جریان عبوری پارک نمایید.
- خودرو را در زمینی مسطح و صاف پارک نمایید.
- موتور را خاموش کرده و سوییچ را بردارید.
- ترمز دستی را درگیر نمایید.
- سرنشینان را از خودرو خارج کرده و به محلی امن خارج از جاده هدایت کنید.
- مثلث شبرنگ هشدار را در فاصله ۱۰۰ m از پشت خودرو قرار دهید.
- به صورت ضربدری پشت لاستیکی که در جهت مخالف لاستیک پنجره قرار گرفته، بلوک مانع قرار دهید.
- عدم توجه به دستورالعمل‌های زیر منجر به صدمه و آسیب خودرو و سرنشینان می‌گردد.

## ● مشخصات جک

حداکثر ظرفیت بار مجاز	۸۰۰ kg
نوع گریس روانکار	برپایه لیتیوم

### توجه

- در این خودرو فقط از جک طراحی شده کرمان موتور استفاده نمایید.
- هرگز باری بیش از حداکثر ظرفیت مجاز بار به جک وارد نکنید.
- جهت جلوگیری از صدمه به خودرو و آسیب‌های جسمی، هرگز از جک برای بلند کردن دیگر خودروها استفاده نکنید.



## ● خارج کردن و جای دادن لاستیک زاپاس



برای خارج کردن لاستیک زاپاس روش زیر را دنبال نمایید:

۱. درب صندوق عقب را باز کنید.
۲. کفی صندوق عقب را بلند کنید.
۳. با دست پیچ‌های نگهدارنده لاستیک زاپاس را خلاف جهت عقربه‌های ساعت بچرخانید.
۴. لاستیک زاپاس را خارج نمایید.
۵. لاستیک پنچر را در جهت عکس بیرون آوردن لاستیک زاپاس قرار دهید.

## ○ تعویض لاستیک

در صورت پنچر شدن یا ترکیدن لاستیک، نکات زیر سودمند خواهند بود:

هنگام رانندگی مستقیم پای خود را از روی پدال گاز برداشته، آهسته خودرو را در مکانی ایمن پارک کنید. از ترمز کردن خودداری نموده، سعی نکنید بلافاصله خودرو را متوقف کنید. در این صورت ممکن است کنترل خودرو را از دست بدهید. آهسته در مکانی مسطح و سخت خارج از جاده خودرو را پارک کنید.

پس از توقف کامل، چراغ‌های اعلام خطر (فلاشر) را روشن نموده، ترمز دستی را کشیده (در خودروهای مجهز به گیربکس اتوماتیک)، دسته دنده را در دنده پارک P (در خودروهای مجهز به گیربکس معمولی) یا در دنده عقب R قرار دهید و مثلث شبرنگ هشدار را پشت خودرو در فاصله حدوداً ۱۰۰ متری بگذارید.

تمامی سرنشینان را از خودرو خارج کرده، به مکانی امن خارج از جاده و به دور از ترافیک عبوری ببرید.

لاستیک پنچر را به روش زیر تعویض کنید:

برای تعویض لاستیک پنچر به روش زیر اقدام کنید. پیش از تعویض لاستیک پنچر (در خودروهای مجهز به گیربکس اتوماتیک)، دسته‌دنده را در دنده پارک P (در خودروهای مجهز به گیربکس معمولی) یا در دنده عقب R قرار داده و ترمز دستی را درگیر نمایید. برای تعویض لاستیک، تا جای ممکن خودرو را در مکانی مسطح و به دور از ترافیک عبوری پارک کنید.

### ۱. جک و لاستیک زاپاس را خارج کنید.

جک و لاستیک زاپاس را از خودرو خارج کنید.



۲. پشت چرخ بلوک قرار دهید.

۳. مهره‌های چرخ را شل کنید.



پیش از قرار دادن خودرو بر روی جک، به صورت ضربدری پشت لاستیکی که در جهت مخالف لاستیک پنچر قرار گرفته، بلوک مانع قرار دهید. این کار از حرکت خودرو هنگام تعویض لاستیک جلوگیری می‌کند.



پیش از بلند کردن خودرو، از قرار گرفتن صحیح آچار چرخ بر روی مهره اطمینان حاصل نمایید. آچار چرخ را آهسته و در خلاف جهت عقربه‌های ساعت بچرخانید تا مهره‌ها شل شوند. انتهای دسته آچار چرخ را بگیرید تا حداکثر نیروی اهرمی وارد شود. از برداشتن مهره خودداری نمایید. مهره‌ها را یک و نیم دور بچرخانید.



پیش از بلند کردن خودرو، از قرار گرفتن صحیح آچار چرخ بر روی مهره اطمینان حاصل نمایید. آچار چرخ را آهسته و در خلاف جهت عقربه‌های ساعت بچرخانید تا مهره‌ها شل شوند. انتهای دسته آچار چرخ را بگیرید تا حداکثر نیروی اهرمی وارد شود. از برداشتن مهره خودداری نمایید. مهره‌ها را یک و نیم دور بچرخانید.

## ۵. خودرو را بلند کنید.



آچار چرخ و میله بلند کننده را مطابق تصویر فوق به جک متصل نمایید. برای بالا بردن خودرو، آچار چرخ را در جهت عقربه‌های ساعت بچرخانید. پیش از بلند کردن خودرو، مجدداً قرارگیری جک در محل صحیح را کنترل نمایید تا خودرو از روی جک نیافتد. در زمین نرم یا شنی، باید زیر جک صفحه چوبی، آجر یا دیگر اجسام مشابه را قرار دهید تا جک پایین نرود.

برای سوار کردن لاستیک زاپاس، خودرو را بالا

ببرید. فاصله لازم از زمین برای نصب لاستیک زاپاس بیشتر از فاصله لازم برای خارج کردن لاستیک پنجر است.

### نمونه

- همیشه برای سوار کردن لاستیک زاپاس فقط از جک شرکت کرمان موتور استفاده نمایید.
- جک را بر روی زمین سخت و مسطح قرار دهید.
- جک را با دقت استفاده کنید. اجازه ندهید کسی به زیر خودرو رفته یا داخل خودرو باشد.
- خودرو را تا جایی بلند کنید که اندکی از زمین فاصله داشته باشد. فاصله خیلی زیاد از زمین خطرناک است.
- سرخوردن خودرو از روی جک بسیار خطرناک است. هرگز خودرو را به مدت طولانی بر روی جک قرار ندهید. هرگز هنگام قرار داشتن خودرو روی جک آن را تکان ندهید.
- لاستیک زاپاس تنها در مواقع ضروری استفاده شود. در صورت استفاده مداوم از آن کنترل پذیری خودرو تحت تاثیر قرار می‌گیرد.
- هنگام استفاده از لاستیک زاپاس، سرعت خودرو نباید از ۸۰ کیلومتر بر ساعت بیشتر شود. هر چه

- زودتر لاستیک زاپاس را با لاستیک‌های مرسوم تعویض نمایید.
- زنجیر چرخ نباید بر روی لاستیک زاپاس نصب گردد.

### افطار

- پس از بلند کردن خودرو با جک، قرار گرفتن سرنشینیان داخل یا زیر خودرو بسیار خطرناک است. ممکن است خودرو از روی جک افتاده، منجر به صدمات جسمی جدی یا حتی مرگ گردد.
- لبه‌های رینگ چرخ تیز هستند. رینگ‌ها را با دقت خارج نمایید. پیش از سوار کردن چرخ، رینگ و لاستیک را تمیز کرده، هرگونه مواد خارجی همانند گل، ماسه یا قیر را از روی آنها پاک کنید. این مواد خارجی بر سطح تماس چرخ تأثیر نامطلوب می‌گذارند. مواد خارجی را با استفاده از تکه‌ای پارچه یا آب پاک کنید. در صورتی که چرخ تماس اندکی با رینگ داشته باشد، مهره‌های چرخ شل شده، چرخ بیرون می‌افتد. در نتیجه ممکن است کنترل خودرو را از دست داده، منجر به صدمات جسمی جدی یا حتی مرگ گردد.

۸. خودرو را پایین آورده و مهره‌ها را سفت کنید.



خودرو را مشابه تصویر تا روی زمین پایین بیاورید.



۷. مهره‌های چرخ را جا بزنید.



مهره‌ها را با دست سفت کنید. چرخ را تکان داده و تمام مهره‌ها را سوار کنید. مجدداً مهره‌ها را با دست سفت کنید.

۶. لاستیک را تعویض نمایید.



درپوش رینگ را در بیاورید (در صورت مجهز بودن) مهره‌های چرخ را با آچار شل کنید و با دست آنها را پیاده کنید. چرخ را از روی پیچ‌ها پیاده کرده و به صورت افقی بر روی زمین قرار دهید تا چرخ حرکت نکند. لاستیک زاپاس را بلند کنید. سوراخ‌ها را با پیچ‌ها هم راستا نمایید. لاستیک زاپاس را در پیچ‌ها جا بزنید و در صورتی که جا زدن لاستیک سخت است، ابتدا پیچ‌های بالایی را در سوراخ جا زده، سپس لاستیک را تکان دهید و یکی یکی دیگر پیچ‌ها را جا بزنید.

۴. دلیل سوختگی فیوز را مشخص کنید و نقص آن را برطرف نمایید.
۵. فیوز جدید را مطابق با نسبت آمپر فیوز کنونی موجود در این کتابچه تعویض نمایید.

### نمونه

- از ابزار رسانی برای بیرون آوردن فیوز سوخته استفاده نکنید. حتماً از فیوزکش استفاده کنید.
- استفاده از ابزار رسانی مانند فلز، باعث اتصال کوتاه و آسیب به سیستم برقی یا حتی آتش‌سوزی و همچنین صدمات جسمی می‌شود.
- استفاده از مدل فیوز و آمپر متفاوت باعث آسیب به سیستم الکتریکی و یا آتش‌سوزی می‌شود.
- از فیوز با مدل نسبت آمپر صحیح طبق استانداردهای موجود در این کتابچه استفاده نمایید.
- در غیراینصورت، باعث صدمات جسمی و آسیب خودرو و تجهیزات آن می‌شود.

-  چهار فیوز اضافی با مشخصات (10A, 15A, 20A, 25A) در جعبه فیوز و جعبه رله محفظه سرنشینان موجود می‌باشد.

پس از تعویض چرخ، به روش توضیحی لاستیک پنچر را درگیره نگهدارنده لاستیک زاپاس قرار دهید. جک، آچار چرخ و دیگر ابزارها را نیز در محل مخصوص قرار دهید

### فیوزها

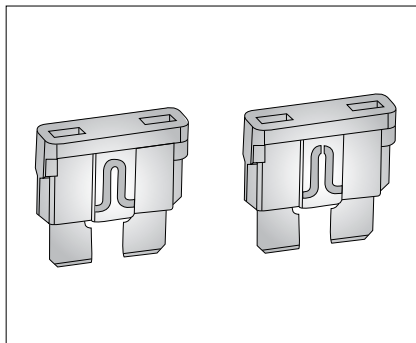

تعویض کردن فیوزها:

۱. درپوش فیوزها را باز کنید.
۲. فیوز سوخته را از فیوز سالم تشخیص دهید.
۳. فیوز سوخته را با فیوزکش در بیاورید. فیوزکش در داخل جعبه فیوز در محفظه موتور قرار دارد.

آچار چرخ را مشابه تصویر سوار کنید. قرارگیری صحیح آچار بر روی مهره را کنترل نمایید. مهره‌ها را سفت کنید. از فشار دادن آچار چرخ با پا یا قرار دادن اتصال میله بلندکننده به آچار چرخ خودداری نمایید. تمام مهره‌ها را سفت کرده و دوباره شل نبودن آنها را کنترل نمایید. پس از تعویض لاستیک، از یک مکانیک بخواهید تا مهره‌ها را با گشتاور مشخص شده سفت کند. پس از تعویض چرخ درپوش والو را بردارید. فشار هوا را با گیج باد اندازه‌گیری کنید. اگر فشار هوای اندازه‌گیری شده کمتر از مقدار مشخص شده است، آهسته تا نزدیکترین تعمیرگاه برانید تا فشار باد را تنظیم کنید. در صورتی که فشار باد خیلی بالاست، اندکی از فشار باد را تخلیه کنید تا به میزان مشخص شده برسد. پس از کنترل و تنظیم فشار باد لاستیک، درپوش والو را سوار کنید. درپوش والو برای جلوگیری از تخلیه باد طراحی شده است، بنابراین سوار کردن آن ضروری است. در صورت گم شدن درپوش والو، در اولین فرصت ممکن یک درپوش جدید تهیه کنید. درپوش رینگ (در صورت مجهز بودن) را نصب کنید.

سطح روغن داخل گیربکس را قبل از بکسل شدن کنترل نمایید. اگر سطح روغن ناکافی می باشد، خودرو را به صورت چهارچرخ بر روی زمین بکسل کنید.

### • خودروهای مجهز به گیربکس معمولی

در صورت عدم استفاده از کامیون های مخصوص بکسل، سوئیچ خودرو را در وضعیت تجهیزات جانبی ACC و دسته دنده را در حالت خلاص N قرار دهید.

در صورت عدم استفاده از کامیون های مخصوص بکسل، هنگام بیرون بودن سوئیچ یا هنگام قرار داشتن سوئیچ در وضعیت قفل LOCK خودرو را از عقب بکسل نکنید.

### • خودروهای مجهز به گیربکس اتوماتیک

در صورتی که خودرو به نحوی بکسل می شود که چهار چرخ بر روی زمین قرار دارند، فقط می توان خودرو را از جلو بکسل نمود. از قرار داشتن دسته دنده در حالت خلاص N و سوئیچ در حالت تجهیزات جانبی ACC و باز بودن قفل غربلیک فرمان اطمینان حاصل نمایید راننده باید

## توجه

- مراقب باشید هنگام بکسل نمودن خودرو به سپرها یا زیرخودرو صدمه نزنید.

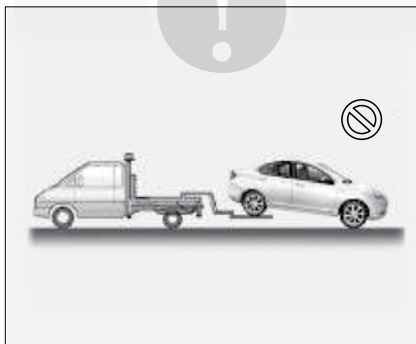

- هرگز از خودروهای جرثقیلی کابلی یا زنجیرهای استفاده نکنید، چرا که به سپرها یا زیر خودرو صدمه می زند.

در صورت بکسل نمودن خودرو هنگام قرار داشتن چرخ های عقب در تماس با زمین، ترمز دستی را آزاد نمایید.

### ○ بکسل نمودن خودرو / حمل با جرثقیل

برای بکسل نمودن یا حمل خودرو با جرثقیل با نمایندگی های مجاز شرکت کرمان موتور یا مراکز تجاری بکسل تماس بگیرید. با این روش از بکسل شدن ایمن و مطمئن خودرو اطمینان حاصل نمایید. به علاوه این شرکت ها با قوانین محلی بکسل نمودن خودرو آشنایی بیشتری دارند.

می توانید به روش نمایشی در تصویر از کامیون های جرثقیلی (۱) یا (۲) و یا کامیونت های مسطح (۳) برای حمل خودرو استفاده کنید.

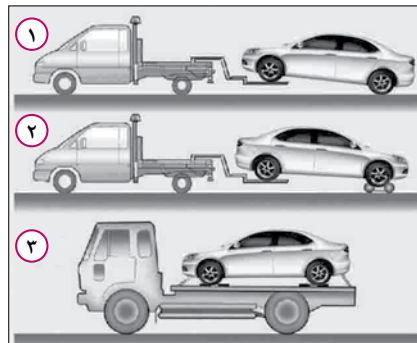



● **قلاب بکسل عقب**



● در خودروهای مجهز به گیربکس اتوماتیک، از بکسل نمودن خودرو هنگام قرار داشتن چرخ‌های جلو بر روی زمین و از عقب خودداری نمایید. در غیر این صورت گیربکس اتوماتیک به شدت صدمه می‌بیند.

در صورت وجود نشستی روغن گیربکس اتوماتیک، باید از کامیونت‌های تخت برای بکسل خودرو استفاده کنید.

● **قلاب بکسل جلو**

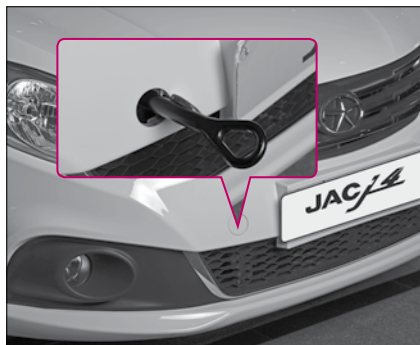

○ **یدک کشیدن دیگر خودروها**

برای یدک کشیدن از قلاب‌های مخصوص خودرو استفاده کنید. استفاده از دیگر بخش‌ها به خودرو صدمه خواهد زد.

پیش از یدک کشیدن خودرو، از قوانین محلی مربوطه اطلاع حاصل نمایید. در نواحی مختلف الزامات قانونی متفاوتی وجود دارد. قلاب‌های بکسل در مکان‌های نمایشی در تصاویر زیر قرار دارند:

برای بکارگیری غربیلک فرمان و ترمز در خودرو حضور داشته باشد. برای جلوگیری از وارد آوردن صدمات شدید به گیربکس اتوماتیک، سرعت بکسل نباید از ۳۰ km/h بیشتر و مسافت بکسل نباید از ۳۰ km بیشتر باشد.

پیش از بکسل نمودن خودرو، عدم وجود نشستی روغن گیربکس اتوماتیک را کنترل نمایید.

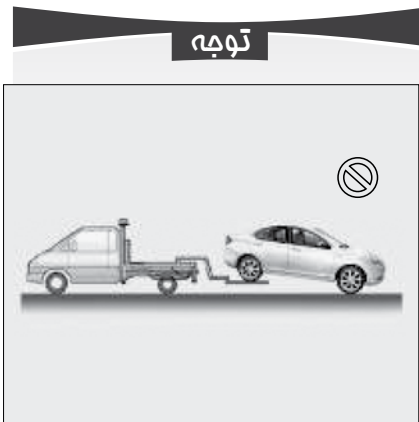

## توجه

- تنها زمانی می‌توانید خودرویی را بکسل نمایید که از خودروی شما سبک‌تر باشد.
- هرگز در km ۲۰۰۰ اول رانندگی (دوره آب بندی)، اقدام به یک کشیدن دیگر خودروها نکنید. چرا که موتور و گیربکس صدمه می‌بینند.

برای باز کردن روکش قلاب یدک‌کشی جلو با پیچ‌گوشتی روکش را بلند نمایید. برای جلوگیری از خراشیده شدن سپر روی پیچ‌گوشتی یک تکه پارچه قرار دهید.

## • نحوه یدک کشیدن خودرو

- پیش از یدک کشیدن، تجهیزات سیستم تعلیق، اتصال قفل ایمنی زنجیر، چراغ‌های جلو و عقب و چراغ‌های ترمز و چراغ‌های راهنما روی یدک‌کش (در صورت مجهز بودن) را کنترل نمایید.
- با سرعت متوسط حرکت نمایید.
- هنگام یدک کشیدن، مصرف سوخت اندکی بیش

از معمول است.

- با دنده پنج (در خودروهای مجهز به گیربکس معمولی) یا با دنده اوردرایو (در خودروهای مجهز به گیربکس اتوماتیک) رانندگی نکنید تا بتوانید از ترمز موتوری و شارژ باتری بیشترین بهره را ببرید.
- هنگام رانندگی، بارهای داخل خودرو را ثابت کنید.
- فشار باد لاستیک‌های خودرو را کنترل نمایید.
- فشار باد کم تاثیر نامطلوب بر یدک کشی دارد. به‌علاوه لاستیک زاپاس را نیز کنترل نمایید.
- در صورتی که خودرو به یدک‌کش متصل است، بادهایی که از جلو می‌وزند یا جریان‌های هوای ناگهانی، منجر به لرزیدن خودرو می‌شوند. درصورت عبور خودروهای بزرگ، با سرعت ثابت رانندگی کرده و مستقیم برانید؛ در صورتی که لرزش حاصل از باد خیلی زیاد است، سرعت را کم کرده، اجازه دهید جریان هوای شدید عبور کند.

- هنگام درگیر کردن ترمزدستی، به خصوص در شیب‌ها از مانعی در زیر چرخ‌های خودرو استفاده کنید و دسته دنده را در دنده ۱ یا دنده عقب (برای گیربکس‌های معمولی) یا دنده پارک «P» (برای گیربکس‌های اتوماتیک) قرار دهید.
- هنگام بکسل کردن خودرو، از حرکت سریع، شتاب‌گیری و توقف ناگهانی خودداری نمایید. همچنین از دورزدن‌ها و تغییر مسیرهای ناگهانی خودداری نمایید.
- پای خود را برای مدت طولانی روی پدال ترمز قرار ندهید چرا که باعث داغ شدن آن شده و سبب کاهش عملکرد ترمزگیری می‌شود.
- هنگام رانندگی در سرازیری، دنده را در دنده‌های پایین‌تر قرار داده و از ترمز موتوری استفاده نمایید. هنگام رانندگی در سربالایی‌ها از دنده پایین استفاده کنید و سرعت را کاهش داده تا سبب داغ شدن و فشار بار اضافی به موتور خودرو نشود.



الکتروود منفی به بدنه خودرو متصل می‌شود. تصویر را ببینید.

### ● علامت رنگی کابل‌های کمکی

**کابل مثبت:** معمولاً قرمز رنگ

**کابل منفی:** معمولاً سیاه، قهوه‌ای یا آبی

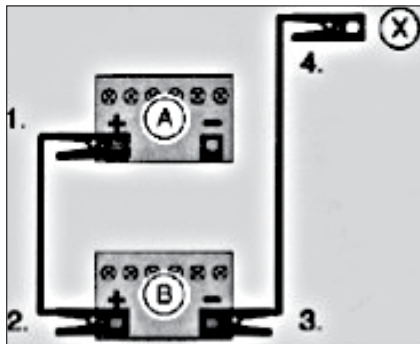

● A: باتری خالی

● B: باتری کمکی

◇ کابل‌های کمکی باید به ترتیب زیر متصل شوند.

در برخی خودروها باز کردن درب جعبه فیوز برای اتصال کابل کمکی به قطب مثبت باتری ضروری است.

- از کابل کمکی با مقطع عرضی مناسب

استفاده نمایید. پیش از انجام هرگونه اقدامی دستورات عمل کارخانه سازنده را به دقت دنبال نمایید.

- تنها از کابل کمکی دارای گیره های الکتروودی عایق شده استفاده نمایید.

- دو خودرو نباید در تماس با یکدیگر باشند. در غیر این صورت پس از اتصال کابل‌های مثبت، جریان برقرار می‌شود.

- به طور صحیح باتری را به مدار الکتریکی خودرو متصل نمایید.

- موتور خودروی دارای باتری کمکی باید روشن بماند.

- از تماس کافی با گیره‌های الکتروود اطمینان حاصل نمایید. این حالت به ویژه زمانی که گیره‌های الکتروود را به بلوک موتور یا بدنه خودرو متصل می‌کنید مهم است.

باتری‌های یخ زده را تعویض نمایید، چرا که باعث ترک خوردگی باتری می‌شوند و در این صورت نشأت اسید باتری باعث آسیب خودرو می‌شود.

## توجه

- در صورتی که به دفعات اقدام به یدک کشیدن می‌کنید، سطح روغن گیرکس را به طور مرتب کنترل نمایید.
- در صورتی که هنگام یدک کشیدن دمای موتور بالا می‌رود (عقر به نشانگر در محدوده قرمز رنگ قرار می‌گیرد). برای برطرف نمودن مشکل اقدامات زیر را انجام دهید:
  ۱. سیستم ایرکاندیشن را خاموش کنید.
  ۲. سرعت رانندگی را کم کنید.

## ○ استارت اضطراری

در صورتی که به دلیل خالی شدن باتری نمی‌توانید موتور را استارت بزنید با باتری کمکی موتور را استارت بزنید. برای استارت زدن به روش زیر اقدام کنید:

- هنگام کار بر روی موتور یا در محفظه موتور «دستورات عمل ایمنی موتور» را دنبال نمایید.
- ولتاژ هر دو باتری باید ۱۲V باشد. ظرفیت (Ah) باتری کمکی نباید خیلی کمتر از باتری خالی باشد.

فن و گرمکن شیشه عقب خودروی دارای باتری کمکی را روشن کنید تا ولتاژ بالای ایجاد شده هنگام جدا کردن کابل‌ها پایین بیاید.

چراغ‌های جلوی خودرو را خاموش کنید. ولتاژ پیک ایجاد شده هنگام جدا کردن کابل‌ها، ممکن است چراغ‌های جلو را بسوزاند.

در صورت روشن شدن موتور، کابل‌ها را به ترتیب معکوس جدا کنید.

 توصیه می‌شود هنگامی که موتور در دور آرام کار می‌کند روی پدال گاز ضربه نزنید تا خطر احتراق ناگهانی کاهش یابد.

## ○ داغ کردن موتور

در صورتی که درجه نشانگر دمای مایع خنک‌کننده موتور بالا بودن دما را نشان دهد یا احساس کنید خروجی قدرت موتور کاهش یافته یا صدای «ضربه» شنیده می‌شود، موتور داغ کرده است. در این حالت اقدامات زیر را انجام دهید:

۱. برای اطمینان از ایمنی بلافاصله خودرو را از جاده خارج کرده و در مکانی امن توقف نمایید.

● گیره قطب منفی باتری را به لوله‌های سوخت یا ترمز متصل نکنید.

● ترمینال‌های فلزی در معرض دید نباید با یکدیگر تماس پیدا کنند. جهت پیشگیری از ایجاد مدار اتصال کوتاه، از تماس کابل مثبت متصل به ترمینال مثبت باتری با قطعات رسانا جلوگیری نمایید.

● هنگام اتصال کابل کمکی هرگز اجازه ندهید کابل کمکی با بخش‌های متحرک موتور تماس پیدا کند.

● برای پیشگیری از خوردگی هرگز روی باتری خم نشوید.

● هرگونه شعله، جرقه یا سیگار را به دور از باتری نگه دارید؛ احتمال آتش‌سوزی و انفجار بسیار بالا است.

● کابل منفی نباید با قطب منفی باتری خالی تماس پیدا کند. چرا که جرقه‌های الکتریکی منجر به انفجار گاز خروجی از باتری می‌شود.

با توجه به دستورالعمل توضیحی در بخش «استارت موتور» موتور را استارت بزنید.

در صورتی که موتور بلافاصله استارت نخورد، اندکی تامل کنید و حدود ۱۰ ثانیه بعد، مجدداً استارت بزنید.

۱. یک کابل مثبت (+) را به ترمینال مثبت (+) باتری کمکی متصل نمایید. (ترمینال با علامت «+» مشخص شده است)

۲. انتهای دیگر کابل مثبت (+) را به ترمینال مثبت (+) باتری خالی متصل نمایید. (ترمینال با علامت «+» مشخص شده است)

۳. یک سر کابل منفی (-) را به ترمینال منفی (-) باتری کمکی متصل نمایید. (ترمینال با علامت «-» مشخص شده است)

۴. انتهای دیگر کابل منفی را به بلوک موتور یا بخش فلزی محکمی متصل کنید. کابل منفی باید در دورترین فاصل ممکن از باتری خالی قرار گیرد.

۵. در استارت کمکی، موتور خودرو می‌تواند هنگام استارت خوردن خودروی کمکی روشن شود و کار کند.

## توجه

- هرگز باتری یخ‌زده را شارژ نکنید، در غیر این صورت باتری منفجر می‌شود. حتی در صورت ذوب شدن یخ ممکن است اسید باتری سرریز کرده، منجر به زنگ زدگی و خوردگی شود.
- باتری منجمد را تعویض کنید.

## افطار

- برای جلوگیری از صدمات جسمی، هنگام روشن بودن موتور دست‌ها، موها و لباس‌های خود را از بخش‌های متحرک همانند تسمه دور نگه دارید.
- هنگام عملکرد موتور یا تا ۲۰ ثانیه پس از خاموش کردن موتور با سیستم تزریق سوخت کار نکنید.
- اگر سوخت به دلیل نشستی بر روی لباس‌های شما بپاشد، منجر به صدمات جسمی جدی می‌گردد. افرادی که از پیس‌میکر استفاده می‌کنند باید حداقل ۲۰ cm از ECU موتور یا دسته سیم‌ها دور بیاستند. جریان بالا، میدان مغناطیسی بزرگی ایجاد می‌کند.
- باز کردن درب رادیاتور هنگام داغ بودن موتور منجر به پاشیدن مایع خنک‌کننده فشار بالا به بیرون و در نتیجه سوختگی شدید می‌شود.

۶. در صورتی که علت داغ کردن موتور را پیدا نکردید، تا پایین آمدن دمای موتور به حالت عادی منتظر بمانید. پس از سرد شدن مایع خنک‌کننده در صورتی که سطح مایع خنک‌کننده خیلی پایین است، با دقت درب رادیاتور را باز کنید و مایع خنک‌کننده بیافزایید.

۷. موتور را روشن نگه دارید. دمای موتور را زیر نظر داشته باشید. اگر موتور مجدداً داغ کرد، با نمایندگی‌های مجاز شرکت کرمان موتور تماس حاصل نمایید.

## توجه

- در صورتی که سطح مایع خنک‌کننده خیلی پایین است، مشکلی در سیستم خنک‌کننده وجود دارد. بلافاصله با نزدیکترین نمایندگی مجاز شرکت کرمان موتور تماس حاصل نمایید.
- در صورت آسیب به قطعات، تنها نمایندگی‌های مجاز شرکت کرمان موتور می‌توانند تعمیرات را انجام دهند. از دستکاری و تغییر قطعاتی مثل گیربکس، دنده لوله‌های روغن و غیره جلوگیری نمایید.

۲. دسته‌دنده را در دنده پارک P (در خودروهای مجهز به گیربکس اتوماتیک) یا در دنده خلاص N (در خودروهای مجهز به گیربکس معمولی) قرار دهید. ترمز دستی را کشیده و سیستم ایرکاندیشن را خاموش کنید.

۳. در صورتی که بخار یا مایع خنک‌کننده از زیر درب موتور خارج می‌شود، درب موتور را باز نکنید تا اتمام خروج بخار یا مایع منتظر بمانید. در صورتی که بخار یا مایع وجود ندارد، موتور را روشن کرده، عملکرد فن را کنترل نمایید در صورتی که فن به درستی عمل نمی‌کند، موتور را خاموش کنید.

۴. نشستی مایع خنک‌کننده از رادیاتور و شلنگ‌ها را کنترل نمایید. (در صورت عملکرد ایرکاندیشن جمع شدن آب سرد هنگام توقف خودرو امری عادی است.)

۵. اگر مایع خنک‌کننده نشستی دارد، بلافاصله خودرو را متوقف نموده و با نزدیکترین نمایندگی مجاز شرکت کرمان موتور تماس حاصل نمایید.





کدامین صنعت  
فصل ششم  
اطلاعات فنی

- ۱۴۴ ○ مشخصات خودرو
- ۱۴۵ ○ سیستم سوخت
- ۱۴۵ ○ مشخصات لاستیک و فشار باد
- ۱۴۶ ○ اطلاعات فنی دیگر
- ۱۴۷ ○ پارامترهای موتور و اطلاعات فنی
- ۱۴۸ ○ روغن‌ها و روانکاری‌های توصیه شده
- ۱۴۸ ○ شماره شناسایی خودرو VIN

## ○ مشخصات خودرو

مقدار پارامتر	واحد	شرح
۵	نفر	تعداد سرنشینان
۴,۴۳۵	mm	طول کلی
۱,۷۲۵	mm	عرض کلی
۱,۵۰۵	mm	ارتفاع کلی
۲,۵۶۰	mm	فاصله بین چرخ‌های جلو و عقب
۷۷۵/۷۱۰ (F/R)	Kg	وزن روی چرخ
۱,۴۷۰	mm	جلو
۱,۴۶۰	mm	عقب
۱,۱۱۰	kg	وزن خالص
۱,۴۸۵	kg	وزن ناخالص
۵۵۰	L	ظرفیت صندوق عقب

○ سیستم سوخت

45L	ظرفیت باک
بنزین بدون سرب با عدد اکتان ۹۳# یا بالاتر	مشخصات سوخت
یورو چهارو یا یورو ۵ (+OBD)	سطح آلاینده‌ها

○ مشخصات لاستیک و فشار باد

فشار باد	مشخصات	نوع
240±10 kpa	185/65R15 88H	لاستیک استاندارد
240±10 kpa	185/65R15 88H	لاستیک زاپاس

**یادآوری:** مشخصات لاستیک زاپاس ممکن است با لاستیک اصلی تفاوت داشته باشد.

وزنه بالانس چرخ‌ها $\leq 10g$	بالانس دینامیکی چرخ‌ها
۲~۸ mm	محدوده قابل قبول آزادی (لقی) پدال ترمز
سایش ضخامت لنت‌ها حدود ۸/۸mm است	مقدار قابل قبول سایش ضخامت لنت‌های ترمز
تواین چرخ جلو: $10' \pm 0$	
کمپر چرخ جلو: $30' \pm 0$	
زاویه کستر کینگ‌پین: $30' \pm 4^\circ$	
زاویه انحراف کینگ‌پین: $30' \pm 12/0^\circ$	میزان همراستایی چرخ‌ها
تواین چرخ عقب: $5' \pm 10$	
کمپر چرخ عقب: $30' \pm 1$	
<p>غریبک فرمان را تا انتها بچرخانید. بلافاصله به موقعیت عادی برگردانید. فاصله زمانی آن بین ۳ ثانیه یا بیشتر است. در غیراینصورت باعث صدمه به موتور می‌شود.</p> <p>فرآیند کنترل محور فرمان طی ۹ دقیقه باید انجام شود. در غیراینصورت عمر مفید موتور تحت تاثیر قرار می‌گیرد.</p>	<p>شرایط ایمن استفاده و پیشگیری‌های مربوط به سیستم فرمان برقی و سایر تجهیزات الکتریکی</p>



○ پارامترهای موتور و اطلاعات تکنیکی

HFC۴GB۲/۳D	نوع موتور
۷۵x۸۴/۸	قطر سیلندر X نسبت کورس (mm)
۷۷	قدرت خالص (Kw)
۸۳/۶,۰۰۰	نسبت قدرت بر سرعت (Kw/rpm)
۱۴۶/۳,۵۰۰~۴,۰۰۰	حداکثر گشتاور/ سرعت (N.m/rpm)
۱,۴۹۹	جابه‌جایی (میلی‌متر)
۱۰:۱	نسبت تراکم
۱ - ۳ - ۴ - ۲	ترتیب احتراق
۷۵۰±۲۰	دور آرام (rpm)
۱۸۰	حداکثر سرعت طراحی شده در هر ساعت (Km/h)
≥۳۰٪	حداکثر توانایی بالا رفتن از شیب

## روغن‌ها و روانکاری‌های توصیه شده

ظرفیت	توصیه شده	موارد
نوع موتور HFC4GB2.3D	SAE 10W-30SJ SAE 10W-40SJ یا بالاتر	روغن (موتور بنزینی)
4L		
2L	API GL-4, SAE 75W/90	روغن گیربکس معمولی
5.1L	مایع ضدیخ با پایه گلیکول ۵۰٪	مایع خنک‌کننده
0.12L	PAG56	روانکار کمپرسور ایرکاندیشن
0.65±0.05L	DOT4	روغن ترمز و کلاچ
4.2±0.05L	MOBIL EZL799 or Idemistu CVTF-EX1	روغن گیربکس اتوماتیک

## الف. شماره شناسایی خودرو (VIN)

برچسب شناسایی خودرو در سه محل در خودرو تعبیه شده است.

### ۱. VIN روی جلو داشبورد

شماره VIN در گوشه بالای چپ جلو داشبورد در سمت راننده تعبیه شده است.

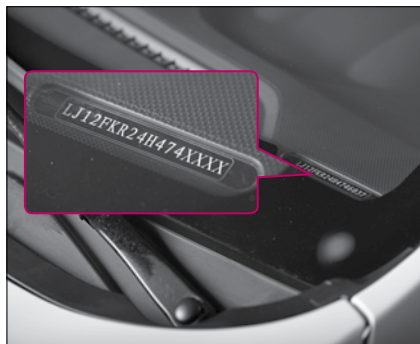

• ب. شماره سریال موتور

۱. شماره سریال موتور HFC4GB2.3D

پلاک شماره سریال بر روی بلوک موتور در سمت داخلی مانیفولد آگزوز تعبیه شده است. برای یافتن راحت‌تر، شماره موتور بر روی درپوش سر سیلندر موتور نیز حک شده است.



شماره موتور در زیر موتور تعبیه شده است

◇ ۳. VIN در سمت پایینی صندلی سرنشین جلو

شماره VIN زیر صندلی سرنشین جلو بر روی بدنه خودرو حک شده است.

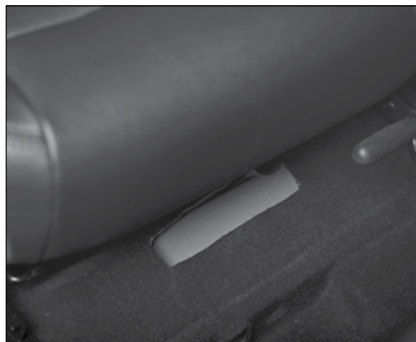

◇ ۲. VIN در محفظه موتور

شماره VIN در بخش میانی محفظه موتور در سمت پایینی تیغه جلویی حک شده است.

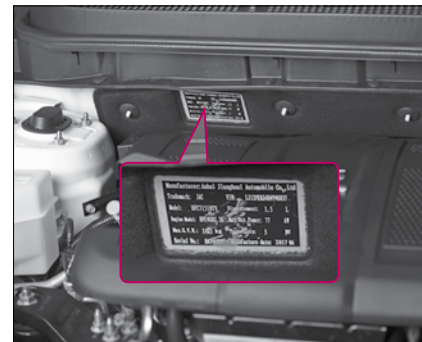





# فصل هفتم

## راهنمای گارانتی

- خدمات گارانتی ۱۵۲
- مواردی که مشمول گارانتی نمی‌شوند ۱۵۳
- توصیه‌های مهم ۱۵۶
- سرویس اولیه ۱۵۷
- سرویس‌های دوره‌ای ۱۵۸

## مدت زمان گارانتی:

۳۶ ماه بعد از تاریخ تحویل خودرو یا ۶۰/۰۰۰ کیلومتر کارکرد (هر کدام زودتر فرا رسد)

## شرایط گارانتی قطعات

الف. قطعات تزئینی

ب. قطعات مصرفی

ج. سایر قطعات

## ○ قطعات تزئینی

قطعاتی مانند آفتاب‌گیر، صندلی، آینه‌ها، رودری‌ها و... شامل قطعات تزئینی می‌باشند که به هنگام تحویل خودرو توسط اداره تحویل، بی‌نقص بودن ظاهری آن‌ها به استحضار مشتری رسانیده می‌شوند. لذا پس از تحویل خودرو و تایید سلامت این قطعات توسط خریدار و تکمیل فرم مربوطه قطعات فوق مشمول گارانتی نخواهند بود.

## ○ قطعات مصرفی

به قطعاتی اطلاق می‌گردد که عمر آن‌ها نسبت به سایر قطعات خودرو محدودتر بوده و به صورت عادی پس از مدتی محدود یا مقدار کارکرد خاصی مستهلک شده و بایستی تعویض شوند و استهلاک این قطعات رابطه مستقیم با نحوه استفاده از خودرو توسط کاربران دارد. لذا لیست برخی از این قطعات که شامل شرایط گارانتی نمی‌شوند به شرح ذیل اعلام می‌گردد:

- ۱- بست‌ها
- ۲- خاره‌های تزئینی
- ۳- فیوزها
- ۴- فیلترها
- ۵- انواع روغن‌ها
- ۶- مایع خنک‌کننده (ضد یخ)

## ○ سایر قطعات

چنانچه علت معیوب شدن قطعه طبق نظر کارشناس نمایندگی مجاز و یا دفتر مرکزی ناشی از کیفیت قطعه باشد، قطعه و اجرت آن مشمول شرایط گارانتی خواهند بود.

**مواردی که مشمول گارانتی نمی‌شوند**

۱. خواهشمند است برای اطلاع و بهره‌برداری مقتضی از موارد ذیل به وب سایت شرکت بم خودرو به آدرس: [www.bamkhodro.com](http://www.bamkhodro.com) مراجعه نمایید.
۱. خط مشی گارانتی و آخرین تغییرات آن.
۲. قانون حمایت از حقوق مصرف کنندگان خودرو و آیین‌نامه اجرایی آن.
۳. لیست هزینه اجرت خدمات و قطعات یدکی هر یک از محصولات.
۴. شماره تلفن و محل استقرار واحدهای امداد خودروی شرکت کرمان موتور.
۵. لیست نمایندگی‌های فروش و خدمات پس از فروش محصولات کرمان موتور.
۶. فهرست متعلقات خودرو.
۷. شماره تلفن و سایر راه‌های تماس با واحد ارتباط با مشتریان.
۸. آشنایی با جزییات سرویس ادواری هر محصول و هزینه‌های متناسب با آن

۱. قطعاتی که به غیر از نقص ساخت و جنس دچار ایراد شده باشند (استفاده نادرست، تصادفات و...)
۲. در مدت گارانتی، در صورت استفاده از قطعات غیر اصلی (قطعاتی که از طریق شرکت بم خودرو تهیه و توزیع نمی‌گردد حتی اگر دارای آرم سازنده اصلی باشد) و بروز عیب، قطعه معیوب و سیستم‌های مرتبط با آن شامل گارانتی نمی‌شوند.
۳. هرگونه دستکاری غیر اصولی، تغییر یا نصب سیستم‌های اضافه بر روی خودرو بدون مجوز شرکت سازنده و یا استفاده از آپشن‌هایی که مغایر با وضعیت استاندارد و طراحی خودرو می‌باشد همانند استفاده از رینگ‌ها و لاستیک‌ها و سیستم‌های پخش، دزدگیر و... که باعث خارج شدن از گارانتی جلوگیری و سیستم‌های برقی مرتبط و... خواهد شد. نصب هرگونه تجهیزات اضافی و آپشن برای تزئینات خودرو
۴. صدمات ناشی از عوامل غیر مرتبط با ساختار خودرو از قبیل تصادفات، سنگ‌خوردگی، خراش، سقرت، آتش‌سوزی، بلایای طبیعی و غیر مترقبه (طوفان، تگرگ، صاعقه، سیل و...) جنگ، اغتشاش و آشوب.
۵. هزینه پارکینگ و عدم استفاده از خودرو و بکسل کردن خودرو (بکسل کردن خودرو در شرایط خاص به تشخیص شرکت، گارانتی می‌باشد).
۶. خسارت وارده به خودرو به دلیل عدم سرویس و نگهداری صحیح از قبیل عدم مراجعه به موقع سرویس‌های ادواری (مطابق این دفترچه)

در نمایندگی‌های مجاز، استفاده از سوخت یا مکمل‌های غیر استاندارد، عدم استفاده از روغن‌ها و روانکارهای توصیه شده در دفترچه و... موجب خروج قطعات مرتبط از شرایط گارانتی خواهد بود.

۷. صدماتی که به علت عدم استفاده طولانی مدت از خودرو به آن وارد می‌شود مانند خسارت ناشی از روغن موتوری که به دلیل عدم روشن شدن طولانی مدت موتور به آن وارد می‌شود، خالی شدن باتری به واسطه عدم استفاده از خودرو برای مدت زمان طولانی، هرگونه آسیبی (اعم از طبیعی و غیرطبیعی) به رنگ و بدنه خودرو که ناشی از توقف طولانی باشد و غیره، مشمول گارانتی نمی‌باشد.

۸. خرابی قطعات و یا بروز ایراداتی که ناشی از تصادف، تعویض اتاق کامل خودرو و یا استفاده نامتعارف از خودرو مانند حمل بار با وزن بیشتر از حد مجاز و... باشد.

۹. استفاده از خودرو در مسابقات رالی، سرعت و...

۱۰. وجود هرگونه گرده رنگ که ناشی از قرار گرفتن خودرو در یک محیط نامناسب باشد.

۱۱. هرگونه تغییرات در خودرو و تقویت آن (و یا تغییرات در نرم‌افزار ECU موتور و یا نرم‌افزار TCU گیربکس و...) یا حذف برخی از قطعات و جایگزینی با قطعات دیگر.

۱۲. خسارات ناشی از قرار گرفتن خودرو در میدان‌های مغناطیسی قوی و ... (کنار پست‌ها و زیر دکل‌های فشار قوی انتقال نیرو)

۱۳. ایرادات ناشی از تعویض یا تعمیر غیر اصولی و یا برداشتن قطعات خودرو.

۱۴. در صورتی که مالک، مدارک گارانتی خودرو را ارائه ندهد و امکان اثبات تحت پوشش گارانتی بودن خودرو وجود نداشته باشد.

۱۵. قطعاتی که به طور عادی مصرفی بوده و یا در معرض استهلاک روزمره قرار دارند و نیاز است در یک دوره زمانی مشخص تعویض شوند مانند تسمه‌ها، بنزین، سرریز کردن و یا تعویض انواع سیالات (مانند

مایع شیشه‌شوی، مایع خنک کننده موتور و غیره)، روغن‌ها و روانکارها (مانند روغن ترمز، روغن هیدرولیک، روغن موتور و غیره)، فیلترها و گاز کولر، مگر اینکه در مدت زمانی کمتر از حد استاندارد و معمول فرسوده شده باشند و یا خرابی یکی از سیستم‌های تحت پوشش گارانتی موجب شود که این قطعات زودتر از موعد معمول تعویض شوند.

۱۶. آسیب دیدگی ناشی از حمل بار غیر مجاز و زیاد و همچنین جابجایی نامناسب با خودروبر.

۱۷. ایرادات ناشی از رانندگی در آب عمیق و یا شستشوی موتور که باعث نفوذ آب به اجزا الکترونیکی، موتوری و داخلی خودرو گردد.

۱۸. در صورتی که خودرو به روش تبدیل کارگاهی و با استفاده از کیت‌های تأیید نشده توسط شرکت کرمان موتور در کارگاه‌های غیر مجاز دوگانه سوز شود، کلیه قسمتهای موتور و سوخت‌رسانی و سیستم ترمز از شرایط گارانتی خارج خواهند شد.





**انجام خدمات سرویس اولیه  
بین ۲۵۰۰ تا ۳۰۰۰ کیلومتر  
کارکرد و قبل از سپری شدن  
یک سال از تاریخ تحویل  
خودرو الزامی بوده و عدم  
انجام آن در محدوده زمانی و  
مسافتی مذکور منجر به ابطال  
کامل گارانتی خودرو می‌گردد.**

[www.bamkhodro.com](http://www.bamkhodro.com)

عوامل تاثیر گذار بر بدنه و رنگ خودرو.  
۲۵. استفاده از مواد شیمیایی برای تمیز کردن رنگ  
خودر و یا تزئینات داخلی

### توجه

- گارانتی رنگ خودرو در صورت رعایت نکات و شرایط مطرح شده در این دفترچه، «سه سال» از تاریخ تحویل خودرو به مشتری می‌باشد.

### ○ موارد زیر موجب خروج خودرو از شرایط گارانتی می‌گردد:

۱. دستکاری کیلومتر خودرو.
۲. عدم انجام سرویس اولیه مطابق شرایط تعیین شده توسط شرکت بم خودرو.
۳. تعمیر خودرو در مکان‌هایی غیر از نمایندگی‌های مجاز و مورد تایید شرکت.
۴. مواردی که به تشخیص شرکت نقص فنی ناشی از عدم انجام به موقع سرویس های دوره ای بوده است.

۱۹. ایرادات ناشی از استفاده از باتری با آمپراژ نامناسب
۲۰. عدم مراجعه مالک خودرو مشمول فراخوان، پس از اعلام فراخوان از سوی شرکت به نمایندگی‌های مجاز، موجب خروج قطعات مرتبط و سلب مسئولیت از شرکت خواهد شد.
۲۱. خودروهای معیوب که در مزایده یا با تخفیف فروخته شده‌اند مشمول گارانتی نخواهند بود مگر با مجوز کتبی از شرکت کرمان موتور.
۲۲. خسارت ناشی از استهلاک طبیعی خودرو، فرسودگی و رنگ پریدگی.
۲۳. صدمات ناشی از تردد خودرو در مسیرهای قیر پاشی شده، نمک ریزی شده و عوامل بیرونی نظیر (شن، سنگریزه، گرد و غبار یا سایر عوامل جاده‌ای) که باعث فرورفتن بدنه و صدمه به رنگ بدنه یا شکستگی شیشه شود.
۲۴. تاثیر موارد پراکنده در محیط، مانند سموم دفع آفات نباتی و غیره، فضلہ پرندگان، شیره درختان و همچنین عوامل جوی نظیر باران‌های اسیدی. انواع آلودگی‌های زیست محیطی و سایر

## توجه

- مطابق دستورالعمل شرکت بازرسی، کلیه خدمات ارائه شده از طرف نمایندگی به مدت ۲ ماه یا ۳ هزار کیلومتر کارکرد و قطعات به مدت ۶ ماه یا ۱۰ هزار کیلومتر هر کدام زودتر فرا برسد (مطابق شرایط اعلام شده) می‌بایستی تضمین گردد.
- عیوب ناشی از عدم انجام سرویس‌های دوره‌ای مطابق با شرایط مندرج در همین دفترچه در شبکه نمایندگی‌های مجاز شرکت کرمان موتور، باعث خروج مجموعه‌های مرتبط خودرو از شرایط گارانتی می‌گردد.
- زمان انجام سرویس‌های ادواری در شرایط آب و هوایی سخت و مناطق پر گرد و غبار و آلوده بایستی کوتاه‌تر باشد. در چنین شرایطی توصیه می‌شود که پیوسته سطح روغن، آب و وضعیت تسمه‌ها را بازدید نمایید.
- به خاطر داشته باشید که تعمیرات صحیح و تعویض قطعات اصلی فقط در نمایندگی‌های مجاز شرکت کرمان موتور و به دست تکنیسین‌های آموزش دیده میسر است.
- هزینه اجرت سرویس‌های ادواری فقط شامل مواردی است که در ستون مقابل به شرح کار قید شده

۵. در صورت متوقف بودن خودرو به مدت بیش از ۶ ماه روغن و فیلتر روغن را تعویض نمایید تا از بروز خسارت‌های فنی به موتور جلوگیری گردد.
۶. همیشه به چرخ‌ها و علائم هشدار دهنده روی صفحه آمپر توجه نمایید و در صورت مشاهده علامتی خاص با نمایندگی مجاز شرکت کرمان موتور تماس حاصل نمایید.
۷. از اقدام به تعمیر و دستکاری خودرو توسط اشخاص غیر مسئول و در تعمیرگاه‌های غیر مجاز خودداری نمایید.
۸. سطح روغن موتور و نشتی روغن را هر ۵۰۰ کیلومتر و یا قبل از شروع یک سفر طولانی کنترل کنید.
۹. سطح مایع خنک‌کننده و نشتی (هر روز) و یا بعد از تعویض تسمه دینام، واتر پمپ بازدید شود.
۱۰. هنگام اضافه کردن مایع خنک‌کننده از مایع خنک‌کننده دارای شرایط ویژه خودرو استفاده کرده و هرگز آب دارای املاح به مایع خنک‌کننده‌ای که در کارخانه پر شده است اضافه نکنید، یک مخلوط نامناسب خنک‌کننده ممکن است باعث ایجاد ایرادات جدی و یا آسیب به موتور شود.

است و در صورت نیاز به خدماتی که در آن ستون ذکر نشده باشد، اجرت مطابق قوانین و مقررات شرکت محاسبه و از مشتری (یا گارانتی) اخذ می‌گردد.

- هزینه قطعات تعویض شده و یا مواد مصرف شده برای خودرو در سرویس‌های ادواری به طور جداگانه مطابق قوانین و قیمت‌های شرکت محاسبه از مشتری (یا گارانتی) اخذ می‌گردد.

## توصیه‌های مهم

۱. انجام سرویس‌های ادواری و کنترل کارکرد موتور خودرو علاوه بر اطمینان از رانندگی و ایمنی سفر، در کاهش آلاینده‌های زیست محیطی تاثیر بسزایی خواهد داشت.
۲. قبل از هر رانندگی طولانی و به ویژه در فصول گرم، سطح روغن و دیگر مایعات را بازدید نمایید.
۳. هیچ‌گاه کلید A/C خودرو را در دور موتور بالا روشن ننمایید.
۴. برای حفظ کارکرد طولانی پمپ بنزین و سیستم انژکتور خودرو بهتر است که باک بنزین را قبل از رسیدن حجم بنزین باک به مقدار ۲۵٪ آن را پر نمایید.

ردیف	شرح فعالیت	نوع عملیات
۱	روغن موتور و فیلتر روغن موتور	تعویض
۲	فیلتر هوا	بازدید (در صورت نیاز تمیز گردد)
۳	فیلتر بنزین	بازدید (کنترل نشستی بنزین)
۴	تسمه دینام و کولر	بازدید
۵	مایع سیستم خنک کننده موتور	بازدید سطح (در صورت نیاز سرریز)
۶	لوله ها، شیلنگ ها و اتصالات مدارسوخت	بازدید
۷	شلنگ مکش و تهویه مخزن میل لنگ	بازدید
۸	شمع موتور	بازدید
۹	روغن گیربکس معمولی	تعویض
۱۰	روغن گیربکس اتوماتیک	بازدید سطح (در صورت نیاز سرریز)
۱۱	روغن ترمز	بازدید سطح (در صورت نیاز سرریز)
۱۲	مسیرلوله های ترمز و عملکرد آن	بازدید
۱۳	دیسک ترمز جلو و عقب و لنتها	بازدید
۱۴	خلاصی پدال ترمز و کلاچ	بازدید
۱۵	تایرها (فشار باد و فرسودگی آج)	بازدید و تنظیم فشار باد لاستیک ها
۱۶	آچارکشی سیستم تعلیق و جلوگیری (چرخ ها، فرمان، پلوس ها و...)	بازدید و آچارکشی کامل
۱۷	لوله اکروز و پایه های نگهدارنده آن	بازدید
۱۸	تنظیم زوایای چرخ ها	بازدید و تنظیم زوایای چرخ ها
۱۹	اتصالات برقی بدنه و سنسورها	بازدید (در صورت نیاز نصب صحیح صورت پذیرد)
۲۰	کلیه چرخ ها و ادوات برقی	بازدید
۲۱	سیستم کولر و بخاری	بازدید
۲۲	سیستم خنک کاری موتور(رله، فن، نشستی لوله ها و رادیاتور)	بازدید
۲۳	کلیه سیستم های الکتریکی (شامل ایربگ و ترمز و سوخت رسانی و موتور و...)	تست با دستگاه عیب یاب

از آنجایی که انجام سرویس‌های ادواری مطابق با توصیه شرکت سازنده خودرو، تاثیر بسزایی در بهبود عملکرد خودرو و افزایش عمر مفید آن دارد، لذا انجام این سرویس‌ها (از جمله تعویض روغن و فیلتر روغن موتور) مطابق با جدول سرویس‌های ادواری خودرو در شبکه نمایندگی‌های مجاز شرکت کرمان موتور الزامی می‌باشد بنابراین ضروری است با مراجعه به نمایندگی‌های مجاز کرمان موتور، نسبت به انجام سرویس‌های ادواری (با حداکثر اختلاف ۱۰۰۰ کیلومتر از سررسید پیمایش و یا یک ماه از سررسید زمانی مشخص شده در جدول ذیل) اقدامات لازم صورت پذیرد.

ردیف	شرح فعالیت	نوع عملیات	کیلومتر یا زمان انجام عملیات (هرکدام زودتر فرا برسد)
۱	روغن موتور و فیلتر روغن موتور	تعویض	هر ۵۰۰۰ km یا ۳ ماه
۲	فیلتر هوا	بازدید و در صورت نیاز تعویض	هر ۵۰۰۰ km یا ۳ ماه
۳	فیلتر اتاق (تهویه مطبوع)	بازدید و در صورت نیاز تعویض	هر ۵۰۰۰ km یا ۳ ماه
۴	تسمه دینام و کولر	بازدید و در صورت نیاز تعویض	هر ۱۰۰۰۰ km یا ۶ ماه
۵	لوله‌ها، شیلنگ‌ها و اتصالات مدارسوخت	بازدید و در صورت نیاز تعویض	هر ۲۰۰۰۰ km یا ۱۲ ماه
۶	شلنگ مکش و تهویه مخزن میل لنگ	بازدید و در صورت نیاز تعویض	هر ۲۰۰۰۰ km یا ۱۲ ماه
۷	مسیر لوله‌های ترمز و عملکرد آن	بازدید و در صورت نیاز تعویض	هر ۱۰۰۰۰ km یا ۶ ماه
۸	دیسک ترمز جلو و عقب و لنت‌ها	بازدید و در صورت نیاز تعویض	هر ۱۰۰۰۰ km یا ۶ ماه

کیلومتر یا زمان انجام عملیات (هرکدام زودتر فرا برسد)	نوع عملیات	شرح فعالیت	ردیف
هر ۱۰۰۰۰ km یا ۶ ماه	بازدید و در صورت نیاز تنظیم	خلاصی پدال ترمز و کلاچ	۹
هر ۵۰۰۰ km یا ۳ ماه	بازدید و در صورت نیاز تنظیم یا تعویض	تایرها (فشار باد و فرسودگی آج)	۱۰
هر ۱۰۰۰۰ km یا ۶ ماه	بازدید و در صورت نیاز اعمال گشتاور لازم	آچارکشی سیستم تعلیق و جلو بندی (چرخ‌ها، فرمان، پلوس‌ها و...)	۱۱
هر ۲۰۰۰۰ km یا ۱۲ ماه	بازدید و در صورت نیاز تعویض	لوله اگزوز و پایه‌های نگهدارنده آن	۱۲
هر ۱۰۰۰۰ km یا ۶ ماه	تعویض	فیلتر بنزین	۱۳
هر ۵۰۰۰ km یا ۳ ماه	بازدید و تنظیم در صورت نیاز	زوایای چرخ‌ها	۱۴
هر ۲۰۰۰۰ km یا ۱۲ ماه	تعویض	شمع موتور	۱۵
نخستین بار در سرویس اولیه و سپس هر ۲۰۰۰۰ km یا ۱۲ ماه	تعویض	روغن گیربکس معمولی	۱۶
هر ۴۰۰۰۰ km یا ۲۴ ماه	تعویض	مایع سیستم خنک کننده موتور	۱۷
هر ۴۰۰۰۰ km یا ۲۴ ماه	تعویض	روغن ترمز	۱۸
هر ۴۰۰۰۰ km یا ۲۴ ماه	تعویض	روغن گیربکس اتوماتیک	۱۹

# JAC J4

شماره تلفن مرکز تماس و امداد خودروی کرمان موتور: ۰۲۱-۴۲۷۲۴

مشتریان محترم به منظور اطلاع از آخرین لیست نمایندگی‌های مجاز شرکت کرمان موتور  
لطفاً به وب سایت شرکت کرمان موتور به آدرس: [www.kermanmotor.com](http://www.kermanmotor.com)  
و یا وب سایت شرکت بام خودرو به آدرس: [www.bamkhodro.com](http://www.bamkhodro.com) مراجعه فرمایند.



Scan me