



# JAC S3

MT & AT



راهنمای استفاده، گارانتی و سرویس‌های ادواری



راهنمای استفاده، گارانتی و سرویس‌های ادواری خودروی **JAC S3/MT & AT**



[www.bamkhodro.com](http://www.bamkhodro.com)  
[www.kermanmotor.com](http://www.kermanmotor.com)  
[Public.relations@kaic.ir](mailto:Public.relations@kaic.ir)

PR/JAC/1/09/1394

## مشخصات

نام کتاب: راهنمای استفاده، گارانتی و سرویس‌های ادواری خودروی جک S3 دستی و اتوماتیک

سفارش دهنده: شرکت کرمان موتور

ترجمه و تنظیم: شرکت خدمات و تجارت بم خودرو

تهیه و چاپ: روابط عمومی گروه صنعتی کرمان خودرو

تعداد صفحات: ۲۰۰ صفحه

تاریخ چاپ: پاییز ۱۳۹۶ / چاپ اول

## مقدمه

از حسن سلیقه شما در انتخاب خودروی JAC S3 تشکر نموده و از حمایت و اعتماد شما به محصولات شرکت کرمان موتور قدردانی می‌کنیم. تلاش ما بر آن بوده‌است تا در تمام طول عمر این خودرو بهترین سرویس‌ها را برای شما فراهم و بر اساس نیازهای خاص و سطح رضایت بخشی به بهبود توانایی در سفارش سازی خدمات بیفزائیم.

برای لذت بردن از رانندگی و ایمنی و آسایش بیشتر قبل از رانندگی با این خودرو شایسته است این کتابچه را به دقت مطالعه کنید. نمایندگی‌های مجرب شرکت کرمان موتور که در سراسر کشور گسترش یافته، مفتخرند تا سرویس‌دهی و خدمات را به بهترین وجه برای شما و خودرویتان فراهم آورند. لطفا در صورت بروز هرگونه مشکلی با نزدیکترین نمایندگی تماس بگیرید تا بطور مناسب و با شکیبائی پاسخگوی شما باشند. این کتابچه راهنما مدل‌های گوناگونی از خودروی این مجموعه را پوشش می‌دهد. بنابراین ممکن است برخی از تجهیزات داخل این کتابچه در خودروی شما وجود نداشته باشد شرکت کرمان موتور پس از چاپ این کتابچه خصوصیات فنی و حق ایجاد هرگونه تغییرات در آن بدون اطلاع قبلی را برای خود محفوظ می‌دارد این کتابچه به عنوان ابزاری برای بهره‌برداری در خدمات گارانتی و آشنایی با سرویس‌های ادواری و نگهداری خودرو در شرایط مناسب می‌باشد لذا در نگهداری و حفظ آن دقت نموده و هنگام فروش خودرو آن را به مالک بعدی تحویل دهید.



شرکت کرمان موتور

پاییز ۹۶



این دفترچه راهنما جزئی از خودرو محسوب شده و هنگام فروش خودرو باید به مالک بعدی سپرده شود.

### مشخصات خودرو

نوع خودرو:	
رنگ:	مدل:
شماره شاسی:	
شماره موتور:	
تاریخ تحویل خودرو:	مهر و امضاء واحد تحویل خودرو:

### مشخصات مالک

مالک اصلی		مالک دوم	
نام و نام خانوادگی:		نام و نام خانوادگی:	
کد ملی:		کد ملی:	
آدرس:		آدرس:	
شماره تلفن:		شماره تلفن:	
کد پستی:	تاریخ خرید:	کد پستی:	تاریخ خرید:

گواهی می‌نمایم خودرو حاضر بدون هیچ‌گونه نقصی از نظر کارکرد، رنگ و سلامت بدنه و باتری به همراه متعلقات کامل تحویل اینجانب گردید.

امضاء:

تاریخ:

نام و نام خانوادگی مالک یا وکیل قانونی:

پیش از مطالعه این کتابچه راهنما باید بدانید که:

سلامت و ایمنی شما و سایر سرنشینان مهمترین مسئولیت راننده است. این کتابچه راهنما شامل علائمی است که به شرح زیر می‌باشد.

#### ⚠️ **اخطار**

اگر این دستورالعمل‌ها را دنبال نکنید، نتایج جبران ناپذیری به بار آورده و جان شما و دیگران را به خطر می‌اندازد. لطفاً از محتوای «اخطار» تبعیت کنید.

#### ⓘ **توجه**

اگر این دستورالعمل‌ها را دنبال نکنید، نتایجی به بار می‌آورد که خودرو یا تجهیزات شما را دچار آسیب می‌کند. لطفاً از محتوای «توجه» تبعیت کنید.

#### 📌 **نکته**

توضیحات مشخص شده با این علامت به دستورالعمل‌های مهم حفاظت از محیط زیست و بعضی توصیه‌های دوستانه مرتبط می‌باشد.

#### 🚫 **علامت ایمنی**

این علامت به معنی «این کار را انجام ندهید» و یا «غیرمجاز می‌باشد» است.

#### ✳️ **علامت ستاره**

نشانه‌گر این است که این مورد در همه مدل‌ها موجود نمی‌باشد. مشخصات خاص مدل خریداری شده در لیستی که توسط شرکت کرمان موتور یا نمایندگی‌ها تهیه شده است موجود می‌باشد.

### ◆ نکات تعمیر و نگهداری

شرایط تعمیر و نگهداری خودروی JAC S3 در فصل چهارم موجود می‌باشد. شما به عنوان مالک باید به زمانبندیها و روش‌های صحیح نگهداری از خودرو که توسط شرکت تولید کننده ارائه می‌گردد توجه نمایید. خودرو به خصوص زمانی که در شرایط محیطی نامناسب از آن استفاده می‌کنید به نگهداری بهتری نیاز دارد.

### ◆ اقدامات احتیاطی برای مصرف روغن

حتی در طول زمان گارانتی، آسیب‌های وارد آمده به موتور، سیستم گیربکس و قطعات دیگر که بر اثر استفاده از سوخت‌ها و روغن‌های روانکار تایید نشده باشند، تحت پوشش گارانتی قرار نمی‌گیرد، لطفاً از سوختها و روغن‌های روانکار تأیید شده استفاده کنید.

### ◆ لطفاً خودرو را دستکاری نکنید

هر جزئی از خودرو که توسط شخص دستکاری شده باشد از گارانتی شرکت سازنده خارج می‌شود. دستکاری خودرو ممکن است بر روی ایمنی، دوام و سایر قطعات خودرو تأثیر منفی بگذارد، سعی نکنید خودروی خود را تحت این شرایط تغییر دهید. سپر عقب و جلو، شیشه جلو، درپوش رینگ، نوار آب‌بندی درب، سیستم ایرکاندیشن نباید مجدداً نصب، تنظیم و پیاده شوند. تخطی از قوانین بالا ممکن است روی عملکرد سیستم ایمنی خودرو تأثیر گذاشته و سبب تصادف، آتش‌سوزی و آسیب به خودرو شود. کارخانه سازنده مسئول این موارد نمی‌باشد.

لطفا قطعات اصلی شرکت کرمان موتور را به درستی شناسایی و انتخاب کنید.

#### ♦ قطعات اصلی شرکت کرمان موتور کدامند؟

قطعات اصلی شرکت کرمان موتور قطعاتی هستند که به طور کامل با قطعات به کار رفته هنگام تولید خودرو در شرکت کرمان موتور سازگاری دارند. طراحی و بازرسی این قطعات بر خورداری از بالاترین درجه ایمنی را برای مشتریان تضمین می‌کند.

#### ♦ چرا از قطعات اصلی استفاده کنیم؟

قطعات اصلی در فضایی با مدیریت تولید و بازرسی کیفی سخت گیرانه تولید شده‌اند. مشکلاتی که بر اثر سرپیچی از محدودیت‌ها و استفاده از قطعات جعلی یا مستعمل به وجود آمده‌اند شامل گارانتی شرکت نمی‌شوند و شرکت مسئولیت هرگونه آسیب به قطعات اصلی را که به دلایل ذکر شده در بالا ایجاد شده باشند، نمی‌پذیرد.









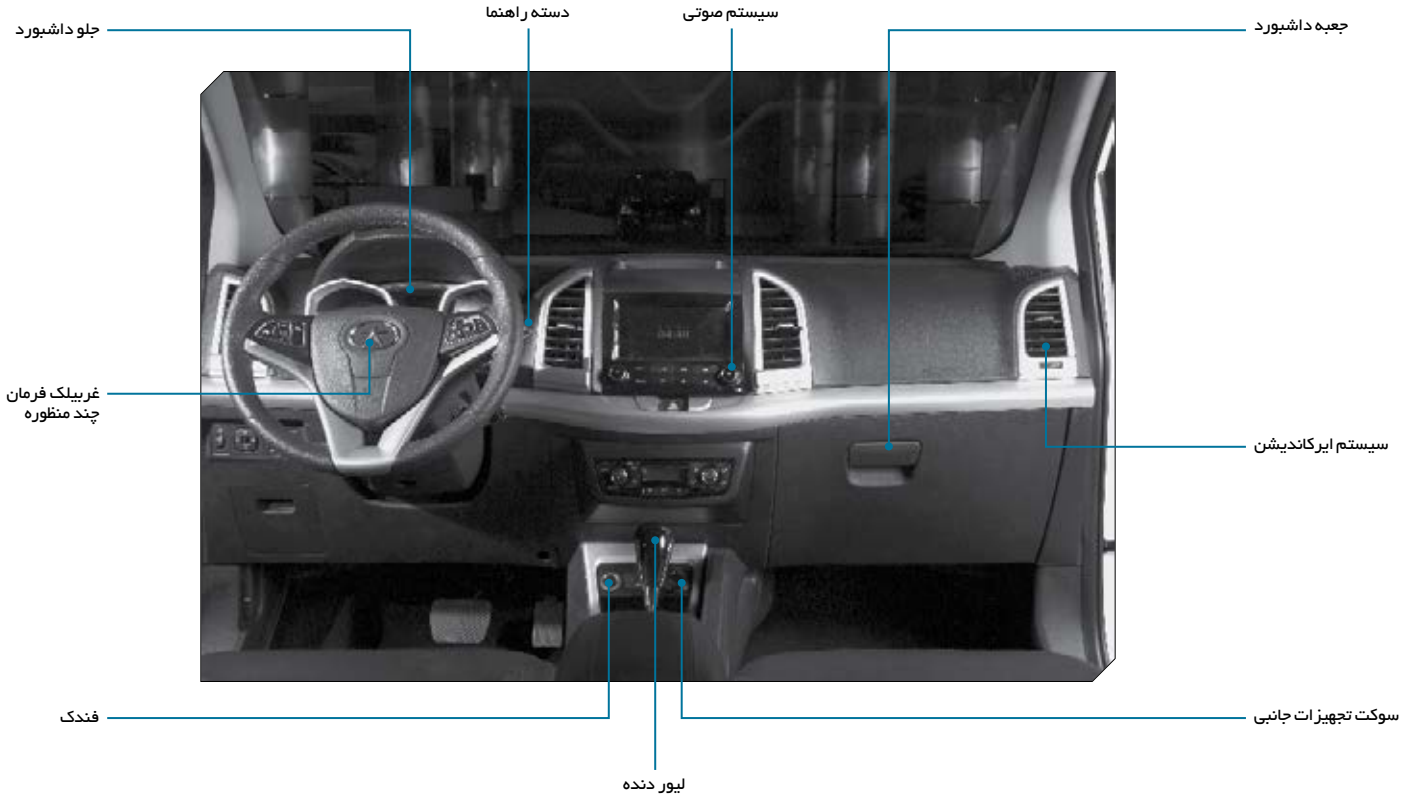



# به کتابچه راهنمای مالک S3 خوش آمدید

---

ابتدای هر فصل

جزئیات هر سیستم ارائه شده است.  
در صورت نیاز آنها را مطالعه نمایید.

---

[www.bamkhodro.com](http://www.bamkhodro.com)



۱۳	۱	عملکرد خودرو
۸۵	۲	ایمنی
۹۹	۳	دستورالعمل های رانندگی
۱۱۹	۴	تعمیر و نگهداری خودرو
۱۴۷	۵	شرایط اضطراری
۱۶۱	۶	اطلاعات فنی
۱۶۹	۷	خدمات گارانتی
۱۷۹	۸	لیست نمایندگان های مجاز کرمان موتور



[www.bamkhydro.com](http://www.bamkhydro.com)



## عملکرد خودرو

# فصل اول

۱۵	نمای جلو داشبورد
۱۶	صفحه نمایشگر ترکیبی
۲۰	چراغ‌های هشدار و چراغ‌های نشانگر
۲۴	کلیدها
۲۶	قفل درب
۲۸	سیستم ضد سرقت
۲۹	درب صندوق عقب
۳۰	درب موتور
۳۱	درپوش باک سوخت
۳۱	سیستم قفل ایمنی کودک
۳۲	شیشه‌ها



۵۸	زیر آرنجی مرکزی	۳۴	سانروف
۵۹	جالیوانی	۳۵	کلید چراغ اعلام خطر (فلاشر)
۵۹	جعبه عینک *	۳۶	کلید تنظیم روشنایی
۵۹	زیر سیگاری *	۳۶	کلید تنظیم ارتفاع نور چراغ‌های جلوی خودرو
۶۰	فندک	۳۶	کلید برفک‌زدایی (بخارزدایی) شیشه عقب
۶۰	سوکت شارژ تجهیزات جانبی	۳۷	چراغ‌های داخلی
۶۱	باربند سقفی	۳۹	چراغ‌های بیرونی خودرو
۶۲	سیستم ایرکاندیشن	۴۴	کلید ترکیبی
۷۰	سیستم صوتی	۴۸	آفتاب‌گیر
۷۰	آنتن شیشه جلو	۴۹	آینه‌های دید عقب
۷۰	سوئیچ استارت	۵۰	سیستم هشدار مانع دنده عقب
۷۳	گیربکس	۵۳	صندلی‌های جلو
۷۹	سیستم ترمز	۵۴	صندلی‌های عقب
۸۲	سیستم پایش فشار باد لاستیک‌ها (TPMS) *	۵۵	غربلیک فرمان چند منظوره
		۵۵	سیستم کروژ کنترل*
		۵۷	تنظیم موقعیت غربلیک فرمان
		۵۷	بوق
		۵۸	جعبه داشبورد



## عملکرد خودرو

### نمای جلوی داشبورد

- ۱ مجموعه کلیدهای کنترلی سمت چپ
- ۲ ضامن درب موتور
- ۳ غربلیک فرمان چند منظوره
- ۴ صفحه نمایشگر ترکیبی
- ۵ اهرم کنترل برف پاک‌کن
- ۶ فن‌دک
- ۷ صفحه نمایش
- ۸ چراغ اعلام خطر (فلاشر)
- ۹ سیستم تهویه A/C (ایرکاندیشن)
- ۱۰ سیستم مولتی مدیا
- ۱۱ جعبه داشبورد
- ۱۲ سوکت تجهیزات جانبی
- ۱۳ لیور دنده
- ۱۴

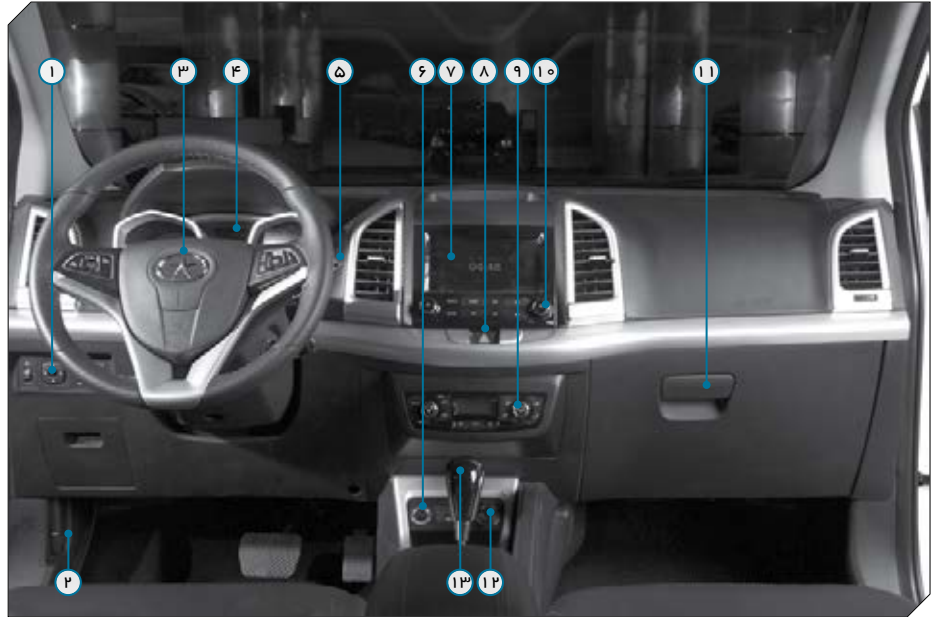

- ⊠ چراغ نشانگر چراغ مه شکن عقب
- #D چراغ نشانگر چراغ مه شکن جلو\*
- ⊖ چراغ نشانگر نور بالا
- WIN نشانگر حالت برقی\*
- ⚡ چراغ نشانگر هشدار دمای آب
- ⚠ چراغ نشانگر نقص سیستم ترمز و ترمزدستی
- ⛽ چراغ نشانگر هشدار سوخت
- 🚰 چراغ نشانگر بسته نبودن کمر بند ایمنی راننده
- 🚗 چراغ نشانگر نقص سیستم کنترل گازهای آلاینده آگزوز EOBD
- 🚗 چراغ نشانگر فشار روغن
- EPC چراغ نشانگر نقص موتور
- 🚗 چراغ نشانگر بسته نبودن کمر بند ایمنی سرنشین جلو\*
- 🚗 چراغ نشانگر ایربگ (کیسه هوا)
- 🚗 چراغ نشانگر سیستم کروز\*
- 🚗 نشانگر سیستم ضد سرقت موتور
- 🚗 چراغ نشانگر شارژ و خالی شدن شارژ



- ↔ A نشانگر راهنما\*
- ⊠ چراغ هشدار نقص سیستم فرمان برقی
- 🚗 B چراغ نشانگر فعال بودن سیستم ESP\*
- 🚗 چراغ نشانگر غیرفعال بودن سیستم ESP\*
- ⚠ C چراغ هشدار نقص سیستم ABS
- TPMS چراغ هشدار نقص سیستم فشار باد لاستیک\*

سرعت سنج، سرعت حرکت خودرو را بر حسب کیلومتر بر ساعت (Km/h) نشان می‌دهد. به «اقدامات احتیاطی دوره آب‌بندی» در بخش دستورالعمل‌های رانندگی در دوره آب‌بندی خودرو توجه کنید.

### 👉 نشانگر میزان سوخت



نشانگر میزان سوخت، حجم تقریبی سوخت درون باک را نشان می‌دهد. عدد نشان داده شده هنگامی دقیق است که خودرو در یک جاده صاف در حال حرکت باشد. عقربه نشانگر ممکن است هنگام ترمز کردن، شتاب گرفتن، پیچیدن یا حرکت بر روی جاده‌های پر دست‌انداز تکان بخورد. با بازگشت به

هرچه سریع‌تر به دنده بالاتر بروید. بدین وسیله در مصرف سوخت صرفه‌جویی شده و سر و صدای موتور کاهش می‌یابد

### ⚠️ توجه

- بالا رفتن بیش از حد دور موتور منجر به وارد آمدن آسیب شدید خارج از پوشش گارانتی به موتور می‌گردد.

### 👉 سرعت سنج



### 👉 دورسنج



دورسنج تعداد دورهای موتور را بر حسب دور بر دقیقه (rpm) نمایش می‌دهد. برای حفاظت موتور خودرو از هرگونه آسیب، هنگامی که عقربه دورسنج وارد محدوده قرمز شده است رانندگی نکنید. در دوره آب‌بندی خودرو با دور موتور بالاتر رانندگی نکنید. نقطه شروع محدوده قرمز رنگ دورسنج، بسته به نوع موتور، متفاوت است.

### 📌 نکته

- در صورتی که سرعت خودرو اجازه می‌دهد،

## ← نشانگر دمای خنک کننده موتور



وضعیت تسمه واتر پمپ را بررسی نمایید. در صورتی که سیستم خنک‌کننده به‌طور صحیح عمل نمی‌کند با نمایندگی‌های مجاز شرکت کرمان موتور تماس بگیرید.

نشانگر دمای مایع خنک‌کننده به‌طور همزمان دربها را هم نشان می‌دهد. اگر درب‌های خودرو و درب صندوق عقب باز باشند، چراغ نشانگر آن درب در نشانگر دمای مایع خنک‌کننده روشن می‌شود هنگامی که اطلاعات باز بودن درب دریافت شد درب‌های مربوطه نشان داده می‌شوند (شامل درب چپ جلو، درب چپ عقب، درب راست جلو، درب راست عقب و درب صندوق عقب).

### نکته

اگر خودرو را تازه روشن کرده‌اید و نشانگر دمای مایع خنک‌کننده بسیار پایین است، از بالا بردن بیش از حد دور موتور و بارگیری بیش از حد خودرو اجتناب کنید.

هنگامی که سوئیچ موتور در وضعیت ON قرار می‌گیرد، این نشانگر دمای مایع خنک‌کننده موتور را نشان می‌دهد.

هنگامی که خودرو در وضعیت عادی حرکت می‌کند، عقربه نشانگر باید در موقعیت میانی صفحه نشانگر قرار گیرد. زمانی که نشانگر دمای مایع خنک‌کننده وارد قسمت هفتم می‌شود و چراغ هشدار روشن شود بیانگر این است که دمای مایع خنک‌کننده از محدوده مجاز بالاتر رفته است. در این مواقع خودرو را به آرامی به کنار جاده هدایت کرده، موتور را خاموش کنید و حجم مایع خنک‌کننده موتور و

وضعیت پایدار، عقربه از حرکت باز می‌ایستد. با قرار گرفتن سوئیچ خودرو در وضعیت ON چراغ نشانگر سوخت فعال می‌شود. و هنگامی که نشانگر به محدوده قرمز برسد چراغ هشدار سوخت روشن می‌شود. در این وضعیت هرچه سریع‌تر برای ادامه رانندگی سوخت‌گیری نمایید.

بعد از پر کردن باک و استارت خودرو، عقربه نشانگر سوخت به آرامی میزان سوخت درون باک را نشان می‌دهد.

ظرفیت باک: ۴۵ لیتر

نشانگر میزان سوخت به‌طور همزمان دنده کنونی را در خودروهای دارای گیربکس اتوماتیک نشان می‌دهد و ممکن است براساس نوع خودرو متفاوت باشد.

### توجه

از راندن خودرو در وضعیتی که سطح سوخت درون باک بیش از حد پایین است خودداری کنید. در صورت ادامه رانندگی در این وضعیت، موتور خاموش می‌شود و منبع کاتالیزور آگزوز آسیب جدی می‌بیند.

لطفاً از سوخت بدون سرب با اکتان ۹۳ یا بالاتر استفاده کنید.

سوخت کنونی را نمایش می‌دهد. مسافت قابل پیمایش مربوط به مصرف سوخت کنونی است. زمانی که شرایط جاده و عادات رانندگی تغییر می‌کند، ممکن است نوسانات شدید بوده و مسافت قابل پیمایش صحیح نباشد و تنها می‌توان از آن بعنوان مرجع استفاده نمود. هنگامی که مسافت قابل پیمایش کمتر از ۵۰ کیلومتر باشد، «---» نمایش داده می‌شود.

مدت زمان حرکت خودرو: نشانگر زمان کلی رانندگی پس از آخرین راه‌اندازی مجدد (ریست) می‌باشد. زمانی که سرعت بالاتر از صفر باشد زمان آغاز می‌شود. محدوده نمایشی: ۵۹:۹۹ ~ ۰۰:۰۰

سرعت میانگین: سرعت میانگین خودرو را در طول زمان رانندگی نشان می‌دهد.

ب. دومین خط نمایشی: مصرف سوخت لحظه‌ای یا متوسط مصرف سوخت

متوسط مصرف سوخت: هنگامی که سوئیچ خودرو در وضعیت ON قرار می‌گیرد (موتور هنوز روشن نشده)، متوسط مصرف سوخت قبلی در صفحه نمایشگر ظاهر می‌شود. هنگامی که موتور روشن می‌شود، و ECU سیگنال مصرف سوخت را دریافت نمی‌کند، صفحه نمایشگر متوسط مصرف



کامپیوتر سفری یک میکروکامپیوتر است که اطلاعات رانندگی را کنترل می‌کند. اطلاعات مربوط به رانندگی، شامل مسافت پیموده شده کلی، مسافت پیموده شده در سفر، مسافت پیموده شده، متوسط مصرف سوخت، مصرف سوخت لحظه‌ای، میانگین سرعت و مدت زمان رانندگی زمانی که کلید در موقعیت ON باشد نمایش داده می‌شود. در صورتی که باتری جدا شود تمام اطلاعات ذخیره شده راه‌اندازی مجدد (ریست) می‌شود (بجز مسافت پیموده شده کلی).

الف. اولین خط نمایش داده شده: مدت زمان رانندگی، میانگین سرعت و مسافت قابل پیمایش.

مسافت قابل پیمایش: مسافت تقریبی رانندگی با استفاده از سوخت موجود در باک سوخت و مصرف

### ⚠️ اخطار

- هنگامی که موتور بیش از حد داغ است درب رادیاتور را باز نکنید. در غیر این صورت مایع خنک‌کننده در اثر فشار بیرون پاشیده و منجر به سوختگی می‌گردد. درب رادیاتور را فقط هنگامی که موتور کاملاً خنک شده است باز کنید.

### 👉 کیلومتر شمار (کامپیوتر سفری)





سوخت قبلی را نشان می‌دهد. اگر سیگنال مصرف سوخت دریافت شود، متوسط مصرف سوخت نمایش داده می‌شود و متوسط مصرف سوخت هر ۵ ثانیه به روزرسانی می‌شود.

**مصرف سوخت لحظه‌ای:** هنگامی که سرعت خودرو کمتر از ۳ کیلومتر بر ساعت است، فقط « $4/100 \text{ km}---$ » در صفحه نمایش LCD نمایش داده می‌شود. هنگام رانندگی (وقتی سرعت بیشتر یا مساوی ۲ کیلومتر بر ساعت باشد)، مصرف سوخت لحظه‌ای نمایش داده می‌شود. مصرف سوخت لحظه‌ای هر ۵/۰ ثانیه به روزرسانی می‌شود.

پ. سومین خط نمایشی: مسافت سنج کلی و مسافت سنج سفری محدوده نشان داده شده در مسافت سنج سفری از  $0-999/9 \text{ km}$  با دقت  $0/1$  کیلومتر خواهد بود. عدد نشان داده شده در مسافت سنج کلی از  $0-999999 \text{ km}$  و با دقت ۱ کیلومتر می‌باشد.

ت. دکمه عملکرد اصلی: برای انتخاب یکی از خط‌ها دکمه را در جهت عقربه‌های ساعت بچرخانید تا از اولین خط به سومین خط حرکت کند (از بالا به پایین) و خلاف عقربه‌های ساعت بچرخانید تا از خط سوم به خط اول حرکت کند (از پایین به بالا). زمانی که یک خط انتخاب

شود از طریق چشمک زدن نشان داده می‌شود. سپس با فشار کوتاه (بیش از  $0/2$  ثانیه و کمتر از ۲ ثانیه) کلید به حالت نمایش محتوای خط مخصوصی تغییر می‌کند و فشار طولانی (بیشتر یا مساوی ۲ ثانیه) مدت زمان رانندگی، سرعت متوسط، متوسط مصرف سوخت و مسافت‌سنج سفری را صفر می‌کند.

## چراغ‌های هشدار و چراغ‌های نشانگر

### چراغ‌های نشانگر راهنما

در هنگام تغییر مسیر یا گردش به چپ یا راست با زدن راهنما، چراغ نشانگر راهنمای چپ و راست بر روی صفحه نمایشگر چشمک می‌زند. اگر چراغ نشانگر چشمک نزند یا به سرعت چشمک بزند یا به‌طور کامل روشن نشوند به این معناست که سیستم چراغ‌های راهنما از کار افتاده یا دچار مشکل شده است و باید هرچه سریع‌تر برای تعمیر به نمایندگی‌های مجاز شرکت کرمان موتور مراجعه شود. در غیر این صورت رانندگان دیگر متوجه تغییر مسیر خودروی شما نخواهند شد.

هنگامی که دکمه چراغ اعلام خطر (فلاشر) فشار داده شود هر دو چراغ نشانگر چراغ راهنما و همه چراغ‌های راهنمای بیرونی باهم چشمک خواهند زد.

## چراغ هشدار نقص در سیستم فرمان الکتریکی

اگر در زمان روشن بودن موتور مشکلی در سیستم فرمان الکتریکی پیدا شود، چراغ هشدار روشن می‌شود.

### توجه

- هنگام جا زدن و بیرون کشیدن کانکتورهای کنترلر فرمان EPS، ابتدا منبع برق را قطع کرده تا از آسیب به کنترلر جلوگیری شود.

### چراغ نشانگر کنترل پایداری (ESC)

زمانی که سوئیچ موتور در وضعیت ON قرار بگیرد این چراغ نشانگر روشن شده و ۳ ثانیه بعد خاموش می‌شود. زمانی که ESC فعال می‌شود موقعیت رانندگی را کنترل می‌کند. چراغ نشانگر ESC در حالت رانندگی عادی در موقعیت خاموش باقی می‌ماند. در صورت لغزش یا شرایط رانندگی با کنترل کشش پایین، ESC فعال شده و چراغ نشانگر چشمک می‌زند و نشانگر این است که ESC در حال عملکرد است. اگر سیستم ESC دچار نقص شود، چراغ نشانگر روشن می‌شود. برای بررسی سیستم خودرو را به نمایندگی‌های مجاز شرکت کرمان موتور ببرید.

### چراغ نشانگر \*ESC OFF

زمانی که سوئیچ در وضعیت ON قرار می‌گیرد، چراغ نشانگر ESC OFF روشن می‌شود و ۳ ثانیه بعد خاموش می‌شود. با فشار دادن کلید ESC OFF، چراغ نشانگر ESC OFF روشن می‌شود تا نشان دهد که سیستم ESC غیرفعال است.

### چراغ هشدار فشار غیرطبیعی لاستیک‌ها\* (i)

روشن بودن دائم این چراغ به معنای فشار کم، فشار زیاد و یا دمای بالای لاستیک‌هاست. و چشمک زدن آن به معنای نشتی باد لاستیک است. در این صورت برای تعمیر و بررسی لاستیک‌ها با نمایندگی‌های مجاز شرکت کرمان موتور تماس بگیرید.

### چراغ نشانگر نقص سیستم گیربکس اتوماتیک



این عیب‌یابی تنها مربوط به خودروهای مجهز به واحد کنترل گیربکس اتوماتیک (TCU) می‌باشد. هنگامی که سیستم گیربکس دچار نقص می‌شود، این چراغ روشن می‌گردد. اگر این چراغ هنگام رانندگی روشن شد، در اولین فرصت با نمایندگی‌های مجاز شرکت کرمان موتور تماس بگیرید.

### چراغ هشدار ترمز ABS (ABS)

هنگامی که سوئیچ خودرو در وضعیت ON قرار می‌گیرد، اگر چراغ هشدار ABS برای ۳ ثانیه روشن و سپس خاموش شود، به این معناست که کار عیب‌یابی سیستم انجام شده و سیستم در وضعیت عادی قرار دارد.

اگر چراغ هشدار روشن مانده و یا هنگام رانندگی روشن شود و یا با قرار گرفتن سوئیچ در وضعیت ON، چراغ خاموش نشود، این به معنی بروز نقص در سیستم ABS می‌باشد. در این شرایط، ترمز معمولی خودرو کارکرد عادی دارد اما سیستم ABS غیرفعال می‌باشد. لطفاً هر چه سریع‌تر با نمایندگی‌های مجاز شرکت کرمان موتور تماس بگیرید.



اخطار

**- روشن ماندن چراغ هشدار ABS یا روشن شدن آن هنگام رانندگی به معنای وجود عیب در سیستم ABS است. در این شرایط در صورت ترمز گرفتن، چرخ‌ها با سرعت بیشتری قفل می‌شوند که می‌تواند برخورد از پشت را به دنبال داشته باشد. لطفاً با نمایندگی‌های مجاز شرکت کرمان موتور تماس بگیرید.**

### چراغ نقص سیستم پایش فشار لاستیک‌ها\* (TPMS)

روشن ماندن مداوم چراغ به معنای وجود نقص در کار سیستم یا سنسور آن می‌باشد. برای بررسی سیستم با نمایندگی‌های مجاز شرکت کرمان موتور تماس بگیرید.

### چراغ نشانگر مه‌شکن عقب

هنگامی که مه‌شکن عقب روشن باشد، این چراغ نشانگر روشن می‌شود.

### چراغ نشانگر مه‌شکن جلو\* (D)

هنگامی که مه‌شکن جلو روشن باشد، این چراغ نشانگر روشن می‌شود.

### چراغ نشانگر نور بالا

این نشانگر قرار داشتن چراغ‌های خودرو در وضعیت نور بالا یا فرستادن سیگنال‌های هشدار از طریق چراغ نور بالا را نشان می‌دهد.

### چراغ نشانگر وضعیت برفی\* (WIN)

زمانی که دکمه وضعیت برفی را فشار می‌دهید، این حالت فعال شده و چراغ نشانگر نیز روشن می‌شود. در این حالت خودرو در موقعیت دنده دوم، حتی

دنده سوم حرکت کرده و نیروی خروجی و همچنین احتمال لغزش لاستیک‌ها را در سطوح دارای برف کاهش می‌دهد.

### چراغ هشدار دمای مایع خنک‌کننده

هنگامی که چراغ هشدار روشن می‌شود نشانگر بالا رفتن دمای مایع خنک‌کننده بیش از حد مجاز است. در این هنگام شما باید خودرو را متوقف کرده، موتور را خاموش کنید. درب موتور را باز و حجم مایع خنک‌کننده و وضعیت تسمه و اتر پمپ را بررسی کنید. اگر سیستم خنک‌کننده دچار مشکل شده بود باید با نمایندگی‌های مجاز شرکت کرمان موتور تماس بگیرید.

### چراغ نشانگر نقص در سیستم ترمز و ترمز دستی (۱)

هنگامی که سوئیچ استارت در وضعیت «ON» یا «START» قرار می‌گیرد، چراغ هشدار روشن می‌شود و پس از روشن شدن موتور و آزاد کردن ترمز دستی، چراغ هشدار خاموش می‌شود.

اگر چراغ نشانگر در سایر زمان‌ها روشن شود، سرعت را کم کرده و خودرو را در مکانی امن پارک نمایید. زمانی که مقدار روغن در سیلندر اصلی ترمز ناکافی است، پس از پر کردن مقدار مناسب روغن

مطابق با DOT۴ چراغ نشانگر روشن می‌شود. اگر چراغ نشانگر خاموش شود و دیگر نقصی وجود نداشته باشد بلافاصله خودرو را به نمایندگی‌های مجاز شرکت کرمان موتور ببرید. اگر چراغ نشانگر خاموش نشود و هنوز نقصی وجود دارد، رانندگی نکنید، از ابزار یدک‌کشی مناسب یا سایر وسایل ایمن دیگر برای فرستادن خودرو به نمایندگی‌های مجاز کرمان موتور استفاده نمایید.

### ⚠️ احتیاط

- زمانی که چراغ نشانگر نقص سیستم روشن می‌شود، با خودرو رانندگی نکنید. این چراغ نشانگر عملکرد غیرعادی سیستم ترمز است.
- رانندگی زمانی که سیستم ترمز دچار نقص شده است خطرناک می‌باشد ممکن است سبب تصادف و صدمات جسمی جدی گردد.

### چراغ هشدار پایین بودن سطح سوخت

وقتی که میزان سوخت در باک سوخت به ۷ لیتر برسد، چراغ هشدار سوخت روشن می‌شود و شما باید سوخت‌گیری را هرچه زودتر انجام بدهید.

اگر چراغ نشانگر روشن شده و عقربه از علامت «E» پایین‌تر رفته بود، هر چه سریع‌تر خودرو را به نزدیکترین مرکز سوخت‌گیری برسانید. راندن خودرو با سطح سوخت خیلی کم باعث خاموش شدن موتور و آسیب دیدن کاتالیزور می‌شود.

### چراغ نشانگر بسته نبودن کمر بند ایمنی راننده

زمانی که سوئیچ خودرو از وضعیت «OFF» به «ON» یا «START» تغییر یابد، اگر راننده کمر بند ایمنی خود را بسته باشد و سرعت کمتر از ۲۰ کیلومتر بر ساعت باشد، چراغ نشانگر کمر بند ایمنی با فواصل ۰/۵ ثانیه روشن و ۰/۵ ثانیه خاموش چشمک می‌زند، بوق هشدار شنیده نمی‌شود. اگر سرعت بیشتر یا برابر با ۲۰ کیلومتر بر ساعت باشد، بوق هشدار با فواصل ۰/۵ ثانیه فعال و ۰/۵ ثانیه غیرفعال شنیده می‌شود. در حالی که چراغ نشانگر کمر بند ایمنی راننده با فواصل ۰/۵ ثانیه روشن و ۰/۵ ثانیه خاموش چشمک می‌زند. اگر شرایط برقرار باشد تا ۹۰ ثانیه بوق هشدار شنیده می‌شود.

### چراغ نشانگر نقص در سیستم کنترل آلاینده‌های خروجی (EOBD)

به عنوان بخشی از سیستم عیب‌یابی خودرو، این



چراغ نشانگر برای پایش گازهای آلاینده به کار می‌رود. اگر بخش‌های مربوط به سیستم اگزوز دچار عیب شوند یا سیستم اگزوز کارکرد عادی نداشته باشد، این چراغ روشن می‌شود. هنگامی که سوئیچ خودرو در وضعیت ON قرار می‌گیرد، چراغ نشانگر روشن می‌شود. با روشن شدن موتور، این چراغ خاموش می‌شود.

اگر چراغ نشانگر هنگام حرکت خودرو روشن شود یا چشمک بزند و یا با قرار گرفتن سوئیچ در وضعیت ON، چراغ نمایشگر روشن نشود به این معناست که سیستم کنترل گازهای آلاینده به درستی کار نمی‌کند یا شامل گازهای غیراستاندارد می‌باشد. اگر چه خودرو در این وضعیت می‌تواند به کارکرد عادی خود ادامه دهد اما بهتر است هر چه سریع‌تر با نمایندگی‌های مجاز شرکت کرمان موتور تماس گرفته شود تا برای بررسی نقص سیستم اقدام گردد. ادامه فعالیت خودرو در این وضعیت می‌تواند به آسیب سیستم کنترل گازهای آلاینده و بخش‌های مربوط بیانجامد.

### چراغ هشدار فشار روغن موتور

هنگامی که فشار روغن به اندازه کافی نیست یا مشکلی در سیستم وجود دارد، چراغ هشدار فشار روغن

موتور روشن می‌شود. در شرایط عادی با قرار گرفتن سوئیچ در وضعیت «ON»، چراغ هشدار روشن شده و با به کار افتادن موتور، چراغ خاموش می‌شود. اگر با به کار افتادن موتور، چراغ همچنان روشن بماند و هنگام رانندگی همچنان روشن باشد، به این معناست که میزان روغن به اندازه کافی نیست و یا نقص دیگری وجود دارد. در چنین شرایطی برای اطمینان، خودرو را متوقف کرده، موتور را خاموش و چند دقیقه صبر کنید.

اگر مقدار روغن کافی نیست، مقدار مناسبی روغن اضافه کرده و موتور را مجدداً استارت بزنید در غیر این صورت با نمایندگی‌های مجاز شرکت کرمان موتور برای بررسی سیستم تماس بگیرید.

### توجه!

**روشن نگهداشتن موتور خودرو در وضعیتی که چراغ هشدار روغن روشن است می‌تواند به سرعت به موتور آسیب بزند.**

### چراغ نشانگر نقص سیستم موتور (EPC)

EPC بخشی از سیستم عیب‌یابی داخل خودرو بوده و وجود عیب در موتور را پایش می‌کند.

هنگامی که سوئیچ خودرو در وضعیت «ON» قرار می‌گیرد. چراغ نشانگر روشن شده و اگر عیبی در موتور نباشد بعد از چند ثانیه خاموش می‌شود. اگر چراغ هنگام رانندگی روشن شد و یا بعد از قرار گرفتن سوئیچ در وضعیت «ON»، چراغ روشن نشد با نمایندگی‌های مجاز شرکت کرمان موتور تماس بگیرید.

### چراغ نشانگر بسته نبودن کمر بند ایمنی سرنشین جلو\*

چراغ یادآور کمر بند ایمنی سرنشین هنگام نشستن سرنشین روی صندلی جلو از طریق نیروی مقاومت روی سنسور صندلی جلو، وجود سرنشین را تشخیص می‌دهد.

(مقاومت کمتر از  $150 \Omega$  در صورت وجود سرنشین و بیش از  $10 \Omega$  زمانی که سرنشین جلو وجود نداشته باشد). هنگامی که سرنشین در صندلی جلو وجود داشته باشد سیستم تشخیص چراغ نشانگر و بوق هشدار، مشابه صندلی راننده می‌باشد.

### چراغ نشانگر ایربگ (SRS)

هنگامی که سوئیچ خودرو در وضعیت «ON» قرار گرفته و یا بعد از اینکه موتور به کار می‌افتد، چراغ نشانگر «SRS» ابتدا روشن شده و به مدت ۶ ثانیه

در این صورت باید بلافاصله تمام تجهیزات برقی غیر ضروری سیستم از قبیل سیستم پخش، سیستم تهویه و چراغ‌های داخل خودرو را خاموش کنید. تحت هیچ شرایطی موتور را خاموش نکنید زیرا راه‌اندازی مجدد موتور شارژ باتری را با سرعت بیشتری مصرف می‌کند. هرچه سریع‌تر با نمایندگی‌های مجاز شرکت کرمان موتور تماس بگیرید. تا سیستم شارژ باتری را بررسی کنند.

### 🔑 کلیدها

### 🔑 کلید تاشو

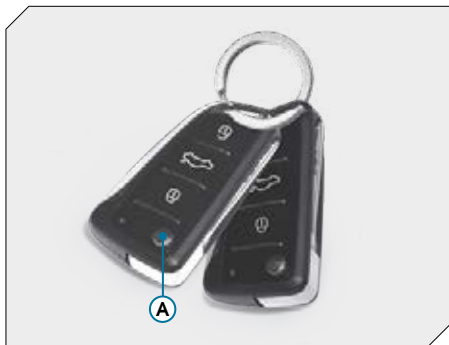

کروز کنترل خودرو را یادآوری نماید. زمانی که شرایط مطلوب است، اگر دکمه SET کلید کروز کنترل را فشار دهید این چراغ روشن شده و خودرو وارد حالت کروز کنترل می‌شود. زمانی که کلید کروز کنترل فشار داده شود تا دکمه لغو شود یا زمانی که دکمه خاموش شود این چراغ خاموش می‌شود.

### چراغ نشانگر سیستم ضد سرقت موتور

هنگامی که کلید در موقعیت OFF است، چراغ نشانگر به فواصل ۵ ثانیه چشمک می‌زند. با تغییر وضعیت کلید به ON، اگر تأیید سیستم با موفقیت انجام شود چراغ نشانگر خاموش و در موقعیت ON حفظ می‌شود. اگر تأیید سیستم انجام نشود چراغ نشانگر با فواصل ۰/۵ ثانیه چشمک زده و خودرو را نمی‌توان روشن کرد. در این حالت برای تشخیص مشکل به نمایندگی‌های مجاز کرمان موتور مراجعه نمایید.

### چراغ نشانگر شارژ باتری

هنگامی که سوئیچ خودرو در وضعیت ON قرار می‌گیرد، این چراغ روشن می‌شود. با به کار افتادن موتور، این چراغ هم خاموش می‌شود. اگر با روشن شدن موتور چراغ خاموش نگردد، این به معنای از کار افتادن سیستم شارژ باتری می‌باشد.

بی‌وقفه چشمک می‌زند سپس خاموش می‌شود و به این وسیله آمادگی سیستم «SRS» را نشان می‌دهد. هنگامی که سوئیچ موتور در وضعیت «ON» قرار می‌گیرد و یا بعد از اینکه موتور به کار می‌افتد، اگر چراغ SRS روشن شده یا بعد از ۶ ثانیه چشمک زدن همچنان روشن بماند و یا هنگام رانندگی روشن شده یا به‌طور مکرر چشمک بزند، این به معنای نقص در سیستم SRS می‌باشد و باید هر چه سریع‌تر با نمایندگی‌های مجاز شرکت کرمان موتور تماس گرفته شود.

### ⚠️ اخطار

- روشن و خاموش شدن چراغ نشانگر ایربگ را نادیده نگیرید، هنگامی که سیستم ایربگ دارای نقص باشد بروز تصادف ممکن است باعث صدمات جسمی جدی گردد.

### چراغ نشانگر سیستم کروز کنترل\* (سرعت یکنواخت)

زمانی که کلید اصلی کروز روی غریبک فرمان فشرده می‌شود، این چراغ چشمک می‌زند تا فعال شدن عملکرد کروز کنترل و موقعیت پیش از عملکرد

## ⚠️ اخطار

- حتی اگر تنها شما خودرو را ترک می‌کنید، باز هم سوئیچ خودرو را برداشته و همراه خود ببرید.
- هیچگاه بچه‌ها را با کلید درون خودرو تنها نگذارید. زیرا ممکن است موتور را به کار انداخته و حتی خودرو را حرکت دهند و به خود و دیگران آسیب برسانند.
- تا توقف کامل خودرو کلید را از سوئیچ استارت بیرون نکشید. در غیر این صورت ممکن است قفل غربلیک فرمان ناگهان فعال شده و فرمان نچرخد.

## 👉 تعویض باتری ریموت

اگر باتری ریموت کنترل ضعیف شود، قفل کردن و باز کردن درب‌ها با چند بار فشردن دکمه انجام شده و چراغ نشانگر آن روشن نمی‌گردد. در این صورت به روش زیر باتری را تعویض کنید.

## 👉 کد کلید

هنگام خرید خودرو یک پلاک کد به همراه کلیدها به شما تحویل داده می‌شود. در صورت گم شدن کلیدها، برای ساخت کلید جدید باید کد روی پلاک را به شرکت اعلام کنید. برای اطمینان پیشنهاد می‌کنیم این پلاک را در محلی امن نگهداری کنید.



## 📌 نکته

- به منظور تامین امنیت بیشتر، پیشنهاد می‌کنیم برای ساخت کلید تنها به نمایندگی‌های مجاز شرکت کرمان موتور مراجعه کرده و از کلیدهای مورد تایید شرکت استفاده کنید.

هنگام خرید خودرو، دو کلید مطابق تصویر بالا به شما تحویل داده می‌شود. امکان باز کردن و قفل کردن تمام قفل‌های خودرو به وسیله هر یک از کلیدها وجود دارد. یکی از کلیدها را در محل امن دیگری نگهداری کنید تا در صورت گم شدن یا جا ماندن کلید اصلی در خودرو، به شما کمک کند. برای بیرون آوردن کلید، دکمه A را فشار داده و رها کنید تا بطور اتوماتیک کلید بیرون بیاید؛ برای تا کردن کلید دکمه را فشار داده و نگه دارید تا به‌طور دستی کلید تا شود.

## ⚠️ توجه

- کلید کنترل از راه دور شامل اجزای الکترونیکی می‌باشد. لطفاً آن را از تابش مستقیم آفتاب، دمای بالا و رطوبت حفظ کنید.
- مراقب باشید کلید از ارتفاع بالا سقوط نکند و جسم سنگین روی آن قرار ندهید.
- هنگامی که دکمه ضامن را فشار ندادید کلید را تا نکنید در غیر این صورت کلید آسیب خواهد دید.
- از قراردادن کلید در کنار اجسام فلزی و سفت خودداری نمایید تا از نقص کلید جلوگیری شود.



کار عمر باتری را کاهش می‌دهد.

باتری مصرف شده به طبیعت آسیب می‌رساند. لطفاً از قوانین محلی مربوط به بازیافت باتری‌ها تبعیت کرده، آنها را به محل مخصوص جمع‌آوری باتری‌ها بفرستید. از دور انداختن باتری به همراه زباله‌های خانگی پرهیز کنید.

برای قفل کردن درب‌ها با کلید از بیرون خودرو، کلید را وارد کرده و خلاف عقربه‌های ساعت بچرخانید تا هر چهار درب قفل شوند. کلید را در جهت عقربه‌های ساعت بچرخانید تا قفل باز شود و سپس دستگیره درب را به طرف بیرون بکشید تا درب‌ها باز شوند.

## قفل کردن و باز کردن درب‌ها بدون کلید



در ابتدا، سوئیچ استارت را در وضعیت «LOCK» قرار داده سپس سوئیچ را خارج کنید. سپس دکمه قفل داخلی را در وضعیت قفل قرار داده و دستگیره درب را به سمت بیرون کشیده و درب‌ها را ببندید تا تمامی آنها قفل بشوند.

## قفل درب

## قفل کردن و باز کردن درب‌های جلو به وسیله کلید

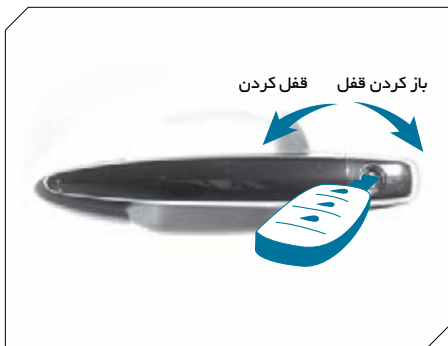

## روش تعویض باتری

۱. قاب روی ریموت کنترل را باز کرده و فرستنده را جدا کنید.
۲. باتری قدیمی را خارج کرده و باتری جدید را جایگزین کنید. دقت کنید قطب‌های باتری را به نحو درست قرار دهید. (قطب مثبت باید به سمت بالا باشد).
۳. پوشش فرستنده و قاب آن را در محل خود به درستی جا بزنید تا از نفوذ آب جلوگیری شود.
۴. فرستنده را داخل ریموت کنترل قرار داده و قاب را در محل خود جا بزنید.
۵. کار فرستنده را امتحان کنید. با فشار دکمه قفل کردن و باز کردن، اگر چراغ نشانگر LED چشمک بزند، یعنی فرستنده کارکرد عادی دارد.

## توجه

- هنگام تعویض باتری از لمس صفحه مدار خودداری کنید. در غیر این صورت الکتریسیته ساکن بدن شما به صفحه مدار منتقل شده و به فرستنده آسیب می‌زند.
- سطح باتری را بدون دستکش لمس نکنید. این

نکته

- زمانی که درب‌ها با این روش قفل می‌شوند سیستم ضد سرقت خودرو فعال نمی‌شود.
- زمانی که درب‌ها با این روش قفل می‌شوند توجه داشته باشید که کلیدها را درون خودرو جا نگذارید.
- زمانی که دکمه قفل درب در موقعیت باز است، درب‌ها را می‌توان مستقیماً با عملکرد دستگیره داخلی باز کرد و هم چنین می‌توان به‌طور مستقیم با عملکرد دستگیره درب از بیرون درب را باز کرد.

کلید قفل مرکزی درب‌ها در محل درب راننده قرار گرفته است و با استفاده از آن می‌توان تمامی چهار درب را قفل نمود. برای قفل کردن تمامی درب‌ها، جلوی کلید را فشار دهید و با فشار انتهای کلید به سمت پایین، قفل تمامی درب‌ها باز می‌شود.

سیستم قفل درب ریموت کنترل



عملکرد سیستم قفل درب ریموت کنترل

♦ درب‌ها با استفاده از سیستم قفل درب ریموت کنترل قفل و باز می‌شوند:

قفل: این دکمه را فشار دهید تا همه درب‌ها قفل شوند. اگر همه درب‌ها و درب صندوق عقب بسته باشند،

چراغ‌های اعلام خطر یکبار چشمک خواهند زد، و نشانگر این است که خودرو قفل شده و سیستم ضد سرقت فعال است.

باز کردن: این دکمه را فشار دهید تا قفل همه درب‌ها باز شوند. چراغ‌های اعلام خطر دو بار چشمک می‌زنند و نشانگر این است که خودرو باز و سیستم ضد سرقت غیرفعال است اگر درب‌ها طی ۳۰ ثانیه پس از استفاده از فرستنده باز نشوند، همه درب‌ها بطور اتوماتیک قفل شده و سیستم ضد سرقت مجدداً فعال می‌شود.

باز کردن درب صندوق عقب: این دکمه را فشار دهید تا درب صندوق عقب باز شود در این شرایط چراغ‌های اعلام خطر چشمک زده و می‌توانید درب صندوق عقب را باز نمایید.

هماهنگ‌سازی ریموت

هر ریموت قفل درب ریموت کنترل به‌طور الکتریکی کدگذاری شده است تا از باز شدن قفل خودرو جلوگیری نماید. اگر ریموت گم یا دزدیده شود شما می‌توانید ریموت جدید را از طریق نمایندگی‌های مجاز شرکت کرمان موتور خریداری نمایید.

اگر یک یا چند ریموت مورد نیاز است هنگام مراجعه به نمایندگی‌های مجاز کرمان موتور ریموت کنونی همراهتان باشد. زمانی که ریموت جایگزین با

کلید قفل مرکزی درب‌ها





خودرو تطبیق داده می‌شود، ریموت‌های موجود باید با خودرو تطبیق داده شوند.

پس از اینکه نمایندگی مجاز شرکت کرمان موتور ریموت جدید را کد گذاری نمود باید توجه داشته باشید که محدوده عملکردی ریموت ممکن است گاهی اوقات کاهش یابد اگر ریموت کار نمی‌کند یا در نزدیکی خودرو کار می‌کند به مراحل زیر مراجعه نمایید:

۱. فاصله را بررسی کنید، ممکن است خیلی از خودرو دور باشید. ممکن است نیاز باشد در شرایط آب و هوایی برفی و بارانی نزدیکتر بایستید.

۲. بررسی کنید که خودروهای دیگر یا سایر اجسام موقعیت سیگنال‌ها را مسدود نکرده باشند کمی به سمت راست یا چپ حرکت کنید ریموت را کمی بالاتر برده و بار دیگر تلاش کنید.

۳. بررسی کنید که باتری نیازی به تعویض نداشته باشد. به قسمت (تعویض باتری) در بخش (عملکرد قفل درب ریموت کنترل) مراجعه نمایید.

۴. اگر هنوز مشکلی وجود دارد، به نمایندگی‌های مجاز شرکت کرمان موتور مراجعه نمایید.

### سیستم ضد سرقت

در بعضی شهرها، سرقت خودرو کار کوچکی نیست. اگرچه خودرو دارای چندین عملکرد ضد

سرقت است. اما این مسئله وجود دارد که هیچ سیستم ضد سرقتی نمی‌تواند بطور مطلق از سرقت خودرو جلوگیری کند.

خودروی شما مجهز به سیستم ضد سرقت است. این سیستم تنها زمانی که از کلید یا ریموت کنترل استفاده می‌کنید فعال می‌شود. اگر درب را پشت سر خود ببندید سیستم ضد سرقت فعال نخواهد شد.

### فعال شدن سیستم ضد سرقت

۱. سوئیچ را در موقعیت خاموش قرار داده و کلید را بیرون بکشید.

۲. درب، شیشه‌ها، درب موتور و درب صندوق عقب را ببندید تا از بسته شدن شیشه‌ها اطمینان حاصل نمایید. سیستم همچنین می‌تواند زمانی که شیشه‌ها بسته نیستند فعال شود.

۳. از ریموت قفل درب ریموت کنترل استفاده کنید یا کلید مکانیکی را وارد قفل درب جلو سمت چپ نمایید تا درب‌ها قفل شوند.

• هنگامی که از ریموت استفاده می‌کنید تا درب‌ها قفل شوند چراغ‌های اعلام خطر فعال می‌شوند.

• همه درب‌ها قفل می‌شوند.

• سیستم ضد سرقت فعال می‌شود.

اگر نمی‌توانید سیستم ضد سرقت را فعال کنید، از کلید برای قفل کردن درب جلو سمت چپ استفاده نمایید.

### غیر فعال کردن سیستم

۱. از کلید برای باز کردن قفل درب راننده استفاده نمایید.

۲. دکمه باز کردن قفل روی ریموت را فشار دهید.

• همه درب‌ها باز می‌شوند.

• چراغ‌های اعلام خطر دو بار چشمک می‌زنند.

• حالت ضد سرقت غیر فعال می‌شود.

اگر درب‌ها باز نشوند یا موتور طی ۳۰ ثانیه پس از استفاده از ریموت روشن نشود، همه درب‌ها به‌طور اتوماتیک قفل شده و حالت سیستم ضد سرقت مجدداً فعال می‌شود.

### نحوه فعال کردن هشدار ضد سرقت

اگر برای باز کردن قفل درب‌ها و یا درب صندوق عقب از ریموت استفاده نشود بوق بصدا درآمده و چراغ‌های اعلام خطر حدود ۹۰ ثانیه چشمک می‌زنند.

### نحوه غیر فعال کردن هشدار ضد سرقت

۱. دکمه قفل / باز کردن قفل را روی ریموت قفل درب

ریموت کنترل فشار دهید.

۲. درب جلو سمت راننده را با کلید باز کنید.

## توجه!

- قبل از بستن درب صندوق مطمئن شوید دستها یا اعضای دیگر بدن خودتان یا دیگران در مسیر بسته شدن درب قرار نداشته باشد.
- باز گذاشتن درب صندوق عقب هنگام رانندگی موجب ورود گازهای سمی اگزوز به داخل خودرو شده و خطرات جدی به دنبال خواهد داشت.
- باز ماندن درب صندوق عقب هنگام رانندگی باعث مسدود شدن دید عقب خودرو شده و تصادف، آسیب خودرو و سرنشینان و حتی مرگ را به دنبال خواهد داشت.
- بعد از بستن درب صندوق عقب یکبار آن را به سمت بالا بکشید تا از بسته شدن کامل آن اطمینان حاصل کنید. در غیر این صورت ممکن است درب کامل بسته نشده و ناگهان در هنگام رانندگی باز شود.

- بدلیل ارتقاء مداوم روشهای سرقت خودرو، توصیه می شود پس از قفل دربها از طریق ریموت کنترل برای اینکه از قفل شدن صحیح اطمینان حاصل نمایید دستگیره درب را بکشید.



### روش دوم

از دکمه کنترل روی درب جلو نزدیک صندلی راننده استفاده کنید تا دربها قفل یا باز شوند. با فشار دادن قسمت عقب دکمه دربها باز سپس دکمه صندوق عقب را فشار دهید تا درب صندوق عقب باز شود.

## درب صندوق عقب

### باز کردن درب صندوق عقب



ریموت

### روش اول

زمانی که ریموت بیرون خودرو است و خودرو قفل است ریموت را در محدوده موثر خودرو قرار داده و به آرامی دکمه باز کردن درب صندوق عقب را فشار دهید. خودرو هشدار "تیک" را ارسال می کند و چراغهای راهنما دوبار چشمک می زنند که نشانگر غیرفعال بودن سیستم است. دکمه باز کردن درب صندوق عقب را به آرامی فشار دهید تا درب صندوق عقب باز شود.

## درب موتور



مسدود کردن دید راننده باعث بروز تصادف گردد.

- هنگام بررسی موتور، حتماً میله نگهدارنده را درون سوراخ تعبیه شده بر روی سطح داخلی درب موتور جا بزنید تا از افتادن درب و آسیب دیدن شما و دیگران جلوگیری شود.
- وقتی درب موتور باز است با خودرو رانندگی نکنید. در غیر این صورت درب موتور دید شما را مسدود کرده یا می افتد و آسیب می بیند.
- هرگز هنگام رانندگی، دستگیره‌ی باز نمودن درب موتور را نکشید.

قبل از بستن، درب موتور را به آرامی بالا برده، میله نگهدارنده را خوابانده و در جای خود مستقر کنید. درب را به آهستگی پایین آورده و در فاصله ۳۰ سانتیمتری از نقطه قفل شدن، آن را رها کنید. درب پایین آمده و قفل می‌شود. در آخر امتحان کنید که درب بسته شده باشد. اگر کامل بسته نشده بود این مرحله را تکرار کنید.

### ⚠️ احتیاط

- قبل از به راه انداختن خودرو از بسته شدن درب موتور اطمینان حاصل کنید. در غیر این صورت ممکن است درب موتور هنگام رانندگی باز شده و یا

دستگیره باز کردن درب موتور در سمت پایینی و چپ کنسول راننده قرار گرفته است. باز و بسته کردن درب موتور به روش زیر انجام می‌شود:

۱. دستگیره باز کردن درب موتور را بکشید.
۲. دست خود را از لبه جلویی درب موتور به داخل برده، قفل ایمنی را آزاد کرده و درب موتور را به سمت بالا بکشید.

۳. میله نگهدارنده را از جای خود بیرون آورده و آن را درون سوراخ تعبیه شده بر روی سطح داخلی درب موتور جا بزنید تا درب موتور را نگه دارد.



### توجه!

- اگر باز کردن درپوش باک سوخت به علت یخ‌زدگی اطراف آن مقدور نیست، به آرامی به درپوش ضربه زده و آن را بکشید تا یخ شکسته و باز شود. هرگز با اهرم درپوش را باز نکنید. در صورت لزوم، محلول ضدیخ تایید شده را در محل اسپری کنید (از ضدیخ رادیاتور استفاده نکنید) یا خودرو را به محلی گرم منتقل کنید تا یخ نوب شود.

### سیستم قفل ایمنی کودک



### باز کردن درپوش باک سوخت



درپوش باک سوخت را از طریق دستگیره ضامن سمت چپ صندلی جلو می‌توان باز کرد سپس درب باک سوخت را در جهت خلاف عقربه‌های ساعت بچرخانید تا درب باک باز شود.

### بستن درب باک سوخت

پس از سوخت‌گیری درب باک را در جهت عقربه‌های ساعت بچرخانید تا صدای «کلیک» شنیده شود سپس درپوش آن را ببندید.

### کلید باز کردن اضطراری درب صندوق عقب هنگام قطع جریان برق خودرو

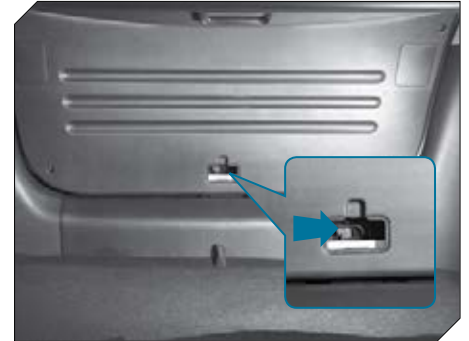

۱. صندلی عقب را تا کرده و سپس علامت قفل صندوق در داخل خودرو را برداشته تا بتوانید دکمه‌ی باز کردن پوشش روی کلید را باز کنید.  
۲. اهرم را در جهت نشان داده شده بکشید تا قفل درب صندوق عقب باز شود.

### درپوش باک سوخت

درپوش مخزن سوخت در انتهای سمت چپ بدنه خودرو تعبیه شده است.

در غیر این صورت دستگیره آسیب می بیند.

### ⚠️ **اخطار**

رانندگی در شرایطی که درب‌های خودرو قفل نیستند بسیار خطرناک است. قبل از به راه انداختن خودرو (به خصوص در صورت وجود کودکان) از بسته و قفل بودن تمام درب‌ها اطمینان حاصل کنید. بسته بودن کمربندهای ایمنی و قفل بودن درب‌های خودرو از پرتاب شدن سرنشینان به بیرون از خودرو در هنگام تصادفات جلوگیری می‌کند.

قبل از باز کردن درب‌ها، محیط بیرون را بررسی کنید تا از وقوع تصادف جلوگیری شود.

### 👉 **شیشه‌ها**

با قرار گرفتن سوئیچ خودرو در وضعیت ON، می‌توان از سیستم شیشه بالابر برقی استفاده کرد. سوئیچ اصلی روی پانل درب سمت راننده تعبیه شده و روی پانل درب‌های سرنشینان هم کلید کنترل شیشه بالابر همان درب قرار دارد. شیشه درب جلو سمت چپ دارای عملکرد محافظ

هر دو درب عقب مجهز به قفل ایمنی کودک است این قفل برای جلوگیری از باز کردن درب با کشیدن دستگیره درب توسط سرنشینان عقب (بخصوص کودکان) استفاده می‌شود و همچنین از آسیب دیدگی جلوگیری می‌کند هنگامی که کودکان در خودرو هستند توصیه می‌شود از این قفل استفاده نمایید.

### 👉 **فعال کردن قفل ایمنی کودک**

برای تنظیم قفل ایمنی کودک، باید پیش از بستن درب، قفل ایمنی را در لبه درب عقب به این موقعیت  حرکت دهید. در این شرایط تنها می‌توان درب‌ها را با کشیدن دستگیره بیرونی درب باز نمود.

### 👉 **غیرفعال کردن سیستم قفل ایمنی کودک**

برای غیرفعال کردن سیستم، درب را از بیرون باز کرده و کلید قفل ایمنی کودک که بر لبه عقبی درب تعبیه شده است را در حالت  قرار دهید.

### 📌 **نکته**

هنگام فعال بودن سیستم قفل ایمنی کودک، دستگیره داخلی درب را با نیروی زیاد نکشید.

برگردان و بالا رفتن با یک ضربه است. اولین عملکردها تنها بعد از راه‌اندازی مجدد (ریست) کردن قابل استفاده هستند.

راه‌اندازی مجدد (ریست) کردن سیستم:

ابتدا شیشه را تا انتها پایین آورید با دست دکمه را بکشید تا شیشه تا انتها بالا رود و دکمه را به مدت ۲ ثانیه به سمت بالا کشیده و نگه دارید.

پس از اینکه سوئیچ در وضعیت OFF قرار داده شد، اگر درب طی ۳۰ ثانیه باز نشود می‌توان از عملکرد بالا و پایین آوردن شیشه‌ها استفاده کرد اما اگر درب‌ها باز شوند یا ۳۰ ثانیه سپری شود بعد از آن نمی‌توان از عملکرد بالا و پایین آوردن شیشه استفاده کرد.

### 🗨️ **توجه**

هرگز کلید اصلی و کلید فرعی را همزمان در جهات مخالف فشار ندهید. در غیر این صورت شیشه بالابر متوقف شده و باز و بسته نمی‌شود.

هنگام بستن شیشه مواظب باشید دست یا جایی از بدن‌تان میان آن گیر نکند. اگرچه شیشه دارای عملکرد محافظ برگردان است اما با نیروی  $100N$  بسته خواهد شد. بنابراین مراقب باشید که اعضای بدن‌تان بین شیشه گیر نکنند.

برای قفل کردن شیشه بالابر برقی از کلید قفل شیشه‌ها استفاده کنید.

### بالا بردن اتوماتیک / دستی \*



دکمه را بکشید (نه بیش از ۰/۳ ثانیه) تا شیشه بطور اتوماتیک بالا رود. اگر می‌خواهید عملکرد متوقف شود بار دیگر دکمه را بکشید. اگر می‌خواهید حرکت متوقف شود دکمه را رها کنید. دکمه را به طرف پایین فشار دهید (نه بیش از ۰/۳ ثانیه) تا شیشه به‌طور اتوماتیک پایین آید. اگر می‌خواهید حرکت متوقف شود، دکمه را فشار دهید. اگر می‌خواهید عملکرد شیشه را

### کلید قفل شیشه بالابرها



کلید قفل شیشه بالابر روی سوئیچ اصلی درب راننده تعبیه شده تا از کارکرد شیشه درب سرنشین جلو و سرنشینان عقب خودرو جلوگیری کند. با قفل کردن این دکمه سرنشین عقب نمی‌تواند از کلیدهای شیشه بالابر استفاده کند. اما در این شرایط راننده می‌تواند شیشه‌ها را فعال کند. در صورتی که بار دیگر دکمه فشار داده شود شیشه‌ها به موقعیت عادی خود بر می‌گردند.

### توجه !

- در صورت حضور کودکان در صندلی‌های عقب،

### پنل کنترل کلید شیشه بالابر برقی

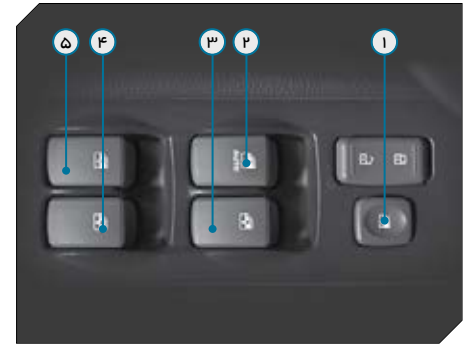

- ۱ کلید قفل شیشه‌ها
- ۲ کلید شیشه بالابر درب جلو سمت چپ
- ۳ کلید شیشه بالابر درب جلو سمت راست
- ۴ کلید شیشه بالابر درب عقب سمت راست
- ۵ کلید شیشه بالابر درب عقب سمت چپ

(اتوماتیک)، فشار دادن هر کدام از دکمه‌ها باعث توقف سان‌روف می‌شود. اگر کلید در همه زمان‌ها فشار داده شود، سان‌روف می‌تواند بالا رود اما با رها کردن دکمه حرکت سان‌روف متوقف می‌شود. به‌طور مداوم دکمه B را فشار دهید تا سان‌روف بسته شود. در این فرآیند، سان‌روف دارای عملکرد محافظ برگردان نمی‌باشد. گرفتن اندک دکمه B باعث بسته شدن اتوماتیک سان‌روف نمی‌شود.

### باز / بسته شدن سان‌روف با حرکت کشویی

زمانی که سوئیچ در موقعیت عملکردی on می‌باشد، گرفتن اندک دکمه B، باعث حرکت سان‌روف به طرف عقب و توقف اتوماتیک آن در موقعیت حداکثر می‌شود. با فشار دادن دکمه تا نیمه راه، سان‌روف در موقعیت کنونی متوقف می‌شود.

با فشار مداوم دکمه سان‌روف با حرکت کشویی به طرف عقب باز می‌شود اما به محض رها کردن دکمه در نیمه راه، حرکت سان‌روف متوقف خواهد شد. هنگامی که سان‌روف متوقف شد سایبان هم متوقف می‌شود.

با فشار دادن و نگهداشتن کلید A سان‌روف بسته خواهد شد اما به محض رها کردن دکمه در نیمه راه حرکت سان‌روف متوقف خواهد شد.

گرفتن اندک دکمه A، باعث بسته شدن سان‌روف به‌طور اتوماتیک نمی‌شود.

باز کردن: کلید را به سمت پایین فشار دهید تا شیشه باز شود.  
بستن: کلید را به سمت بالا بکشید تا شیشه بسته شود.

### سان‌روف

### عملکرد سان‌روف برقی

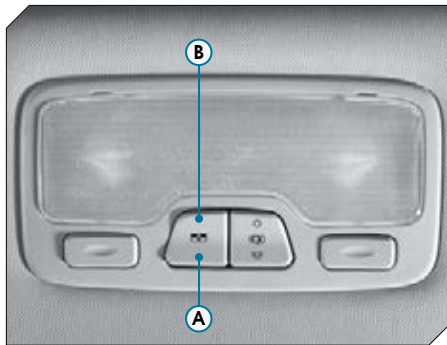

### باز کردن / بستن سان‌روف

زمانی که سوئیچ موتور در وضعیت عملکردی on می‌باشد با فشار دادن دکمه A، سان‌روف کاملاً در موقعیت باز قرار می‌گیرد و سپس به‌طور اتوماتیک متوقف می‌شود. در هنگام فرآیند بالا رفتن

به‌طور دستی کنترل نمایید دکمه را بیش از ۰/۳ ثانیه بکشید یا فشار دهید و اگر می‌خواهید حرکت متوقف شود کلید را رها کنید.

### توجه

- تنها کلید شیشه جلو سمت چپ دارای دو بنده AUTO (بالا رفتن اتوماتیک) و حرکت تک‌ضربه‌ای است در حالی که بقیه کلیدها تنها دارای عملکرد تک‌ضربه‌ای هستند.

### عملکرد کلیدهای شیشه سر نشین جلو / عقب



## ⚡ کلید چراغ اعلام خطر (فلاشر)

- هنگام رانندگی در جاده‌های بارانی، برفی و هوای مه گرفته یا زمانی که دید بسیار ضعیف است.
- هنگامی که مجبورید خودرو را به دلیل نقص فنی در محلی غیر ایمن متوقف کنید.
- هنگامی که چراغ اعلام خطر فعال است، چراغ‌های راهنمای خودرو روشن و خاموش شده و چراغ نشانگر آنها نیز در صفحه نمایشگر روشن و خاموش می‌شود.

### ⚠️ **اخطار**

- در زمان روشن بودن چراغ اعلام خطر، تغییر در وضعیت دسته راهنما منجر به تغییر سیگنال راهنما نخواهد شد. در شرایط این چنینی، به هنگام پیچیدن یا عوض کردن خط مسیر، اطمینان حاصل نمایید که خودرو ایمن است.



- مطابق شکل بالا یک علامت مثلث شکل روی کلید چراغ اعلام خطر وجود دارد.
- حتی هنگامی که سوئیچ خودرو در وضعیت OFF قرار دارد، امکان فعالیت چراغ اعلام خطر وجود دارد. در شرایط زیر چراغ اعلام خطر را روشن نمایید:
- در شرایط اضطراری
- هنگام مواجه شدن با راه‌بندان
- هنگامی که خودرو به دلیل بروز نقص در وضعیت ایمن نیست.

سایبان سان‌روف شما به‌طور دستی بسته می‌شود زمانی که سان‌روف بسته می‌شود، اگر مانعی را در مسیر حرکت خود تشخیص دهد، سان‌روف به‌طور اتوماتیک به عقب برگشته و در موقعیت حداکثر باز شدن متوقف خواهد شد. بسته شدن در حالت نیمه باز برای این عملکرد نمی‌باشد.

### ⚠️ **اخطار**

- هنگام عملکرد با سان‌روف مراقب باشید. عملکرد نادرست ممکن است سبب تصادف و صدمات جدی شود.
- اطمینان حاصل نمایید که هنگام ترک خودرو کلید همراهمتان است.
- هرگز کودکان یا افراد ناتوان را درون خودرو تنها نگذارید و اجازه ندهید کلید را لمس نمایند. عملکرد تصادفی کلید ممکن است باعث بسته شدن درب‌ها و استارت موتور یا تغییر وضعیت سوئیچ و یا عملکرد سان‌روف شود.
- اگر سان‌روف دارای نقص است و عملکرد محافظ برگردان سان‌روف به‌طور عادی کار نمی‌کند به نمایندگی‌های مجاز شرکت کرمان موتور مراجعه نمایید.



روشن ON قرار گرفته باشد، امکان تنظیم نور چراغ‌های جلو وجود دارد.

### کلید برفک‌زدایی (بخارزدایی) شیشه عقب



تنها زمانی که موتور روشن باشد برفک‌زدایی (بخارزدایی) شیشه عقب کار می‌کند. زمانی که کلید برفک‌زدایی (بخارزدایی) شیشه عقب فعال می‌شود، برفک‌زدایی (بخارزدایی) شیشه عقب به‌طور اتوماتیک پس از ۲۰ دقیقه بعد از فعال شدن خاموش می‌شود. برفک‌زدایی (بخارزدایی) شیشه عقب قبل از این زمان با فشار دادن مجدد کلید خاموش می‌شود.

### کلید تنظیم ارتفاع نور چراغ‌های جلوی خودرو



ارتفاع نور چراغ جلو را می‌توان با این کلید مدور تنظیم نمود. کلید تنظیم در پنل جلوداشبورد سمت چپ غربیک فرمان وجود دارد.

### تنظیم ارتفاع نور چراغ‌های جلو

با استفاده از کلید تنظیم می‌توان ارتفاع نور را با موقعیت‌های متفاوت خودرو و با بارهای متفاوت تنظیم نمود. ارتفاع نور با بالا رفتن دنده کاهش می‌یابد.



توجه

تنها هنگامی که سوئیچ خودرو در وضعیت

### کلید تنظیم روشنایی



کلید تنظیم روشنایی در بخش پایین سمت چپ کنسول راننده قرار گرفته و امکان تنظیم نور پس‌زمینه صفحه نمایشگر را فراهم می‌کند. این کلید تنها هنگامی که نور پس‌زمینه صفحه نمایشگر روشن باشد کار می‌کند.

## چراغ سقفی وسط \*



این چراغ با کلید ۳ حالتی چراغ سقفی جلو کنترل می‌شود. اما زمانی که چراغ‌های درب روشن نیستند دکمه را فشار دهید تا به‌طور مستقل چراغ سقفی وسط روشن شود.

چراغ سقفی جلو نور کافی برای مطالعه در شب و یا نور مورد نیاز راننده و سرنشینان جلو را فراهم می‌کند.

### ◆ کلید چراغ مطالعه جلو: داری ۳ موقعیت است:

در این حالت، بدون در نظر گرفتن موقعیت سوئیچ، چراغ مطالعه زمانی که درب باز می‌شود روشن خواهد شد. پس از اینکه حالت غیرفعال شد، چراغ مطالعه حدود ۳۰ ثانیه روشن باقی مانده و بتدریج زمانی که هیچ دربی باز نشود خاموش خواهد شد. اگر درب‌ها بسته باشند، چراغ مطالعه بتدریج ۳۰ ثانیه بعد خاموش می‌شود. اما اگر سوئیچ در موقعیت ON باشد، همه درب‌ها قفل شده، چراغ مطالعه بلافاصله خاموش می‌شود. اگر درب‌ها از موقعیت باز به موقعیت قفل بروند، چراغ مطالعه بلافاصله پس از ۱۵ دقیقه خاموش خواهد شد. چراغ مطالعه به‌طور عادی در این حالت است. چراغ مطالعه همواره در این حالت در موقعیت خاموش است.

- تجهیزات گرمایشی زمانی که عملکرد برف‌کزدایی برای تحت تأثیر قرار دادن دید در شیشه عقب نیاز نیست باید خاموش شود. کاهش توان مصرفی باعث صرفه‌جویی در مصرف سوخت و حفظ محیط زیست می‌شود.

## چراغ‌های داخلی

## چراغ سقفی جلو





## چراغ صندوق عقب



چراغ صندوق عقب در قسمت بالایی صندوق عقب واقع شده است. پس از باز کردن درب صندوق عقب چراغ صندوق عقب روشن می‌شود پس از بستن درب صندوق عقب، چراغ صندوق عقب خاموش می‌شود.

## چراغ داخلی درب



چراغ داخلی درب در قسمت درونی درب‌های جلو زیر لبه بیرونی واقع شده است. هنگامی که درب را باز می‌کنید چراغ مربوطه روشن می‌شود. پس از اینکه درب‌ها بسته شد، چراغ درب خاموش می‌شود.



## چراغ‌های بیرونی خودرو

- ۱ چراغ ترکیبی عقب
- ۲ چراغ ترمز سوم
- ۳ چراغ مه‌شکن عقب
- ۴ چراغ‌های راهنما
- ۵ چراغ ترکیبی جلو
- ۶ چراغ روشنایی روز
- ۷ چراغ مه‌شکن جلو





## چراغ مه شکن جلو



چراغ مه شکن جلو با فراهم کردن نور نافذ، به رانندگی در شرایط مه گرفته و با دید ضعیف کمک کرده و ایمنی شما و خودرو را بالا می‌برد.

است به کار می‌رود (لطفاً به هنگام نزدیک شدن به خودروهایی که در جهت مخالف حرکت می‌کنند، به نور پایین تغییر وضعیت دهید).

## چراغ نور پایین

چراغ نور پایین زمانی مورد استفاده قرار می‌گیرد که با وضعیت جاده در فاصله‌های نزدیک در شب آشنایی دارید (به‌طور مثال در مناطق شهری با نور پردازی مناسب) به کار می‌رود.

## چراغ‌های دید بهتر (چراغ روشنایی روز)

این چراغ‌ها هنگام رانندگی در جاده‌های پر گرد و خاک یا محیط‌های داری دید ضعیف مورد استفاده قرار می‌گیرد.



- هر زمانی که چراغ‌ها را حرکت داده یا آنها یا منابعشان را تعویض می‌کنید یک بار دیگر باید چراغ‌ها را تنظیم نمایید. چراغ‌ها مربوط به بخش ایمنی خودرو هستند. در صورت تعویض یا تعمیر و نگهداری، نیاز دارید که به نمایندگی‌های مجاز شرکت کرمان موتور بروید. چراغ‌ها نباید تغییر یا حرکت داده شوند.

## چراغ‌های ترکیبی جلو

(چراغ‌های نور بالا، نور پایین، چراغ وضعیت، چراغ‌های راهنما)



۱ چراغ‌های راهنمای جلو

۲ نور پایین

۳ نور بالا

۴ چراغ‌های موقعیت و چراغ‌های روشنایی روز

## چراغ نور بالا

چراغ نور بالا برای کمک به شناسایی وضعیت جاده در مسافت دور در شب یا مواقعی که دید ضعیف

## چراغ راهنمای جانبی



این چراغ جهت حرکت خودرو را به خودروهای کناری و عابرین نشان می‌دهد.

### نکته

- در فصول بارانی، پس از اینکه خودرو به مدت زیادی پارک شده باشد، چراغ‌ها بخار می‌گیرند که امری طبیعی است و وجود آب باعث به وجود آمدن این نقص نمی‌شود.

## چراغ‌های ترکیبی عقب



- ۱ چراغ راهنمای عقب
- ۲ چراغ ترمز

## چراغ راهنمای عقب

جهت حرکت رانندگی را به سایر خودروها و عابرین پیاده نشان می‌دهد.

### توجه!

- ۵۰ تا ۱۰۰ متر قبل از رسیدن به پیچ، ورودی یا محل دور زدن چراغ راهنما را روشن کنید تا



چراغ روشنایی روز و چراغ‌های ترکیبی جلو در یک چراغ قرار دارند و زیر آنها چراغ مه‌شکن جلو واقع شده است. چراغ‌های روشنایی روز در روز یا در محیط‌های دارای سایه برای مطلع ساختن عابرین پیاده و خودروهایی عبوری می‌باشد تنها زمانی که خودرو روشن می‌شود و ترمز دستی در موقعیت درگیر شدن نباشد، (پایین باشد) این چراغ‌ها به‌طور عادی روشن می‌شوند.

## چراغ ترمز بالا



چراغ ترمز بالا به عنوان مکمل چراغ ترمز برای هشدار به خودروهای پشت سر به کار می‌رود.

## چراغ دنده عقب



چراغ دنده عقب، جهت حرکت را هنگام دنده عقب گرفتن به خودروهای پشت سر و عابرین نشان می‌دهد.

### نکته

در صورت نیاز به دنده عقب گرفتن، از خودرو پیاده شده و وضعیت مسیر پشت سر خودرو را بررسی کنید تا از وقوع تصادف یا افتادن خودرو در چاله‌ها پیشگیری شود.

خودروهای پشت سر و عابران از مسیر حرکت شما مطلع شوند و از تصادف جلوگیری کنید.

## چراغ ترمز

چراغ ترمز هشدار برای خودروهای پشت سر و عابرین و اعلام وضعیت مسیر مقابل به آنها به کار می‌رود.

### توجه

برای تامین ایمنی خود و دیگران قبل از رانندگی با خودرو، چراغ ترمزتان را کنترل کنید. در صورت خراب بودن در فرصت مناسب آن را تعمیر کنید تا از بروز تصادفات جلوگیری شود.

## چراغ پلاک راهنمایی و رانندگی

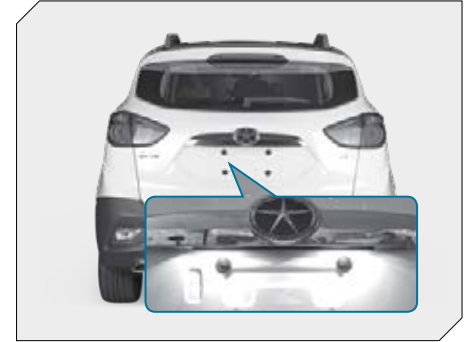

چراغ پلاک راهنمایی و رانندگی برای فراهم کردن نور لازم جهت مشخص بودن اطلاعات پلاک در هنگام شب است.

## چراغ مه شکن عقب



چراغ مه شکن عقب جهت حرکت خودرو را به خودروهای پشت سر و عابرین در شرایط مه گرفته و دید ضعیف نشان می‌دهد تا از تصادفات رانندگی جلوگیری شود.

## چراغ انعکاسی عقب



این چراغ منبع نوری ندارد و عمدتاً از یک منعکس کننده برای هشدار به خودروهای پشت سر استفاده می‌کند.

### توجه !

- اگر ابزار خاص و لامپ دارای ولتاژ صحیح را ندارید از هرگونه اقدامی جهت تعویض لامپ اجتناب فرمایید. به نمایندگی‌های شرکت کرمان موتور مراجعه نمایید. در اغلب اوقات، تعویض لامپ چراغ‌ها بسیار دشوار است زیرا قبل از تماس لامپ باید قطعات زیاد دیگری پیاده شوند. پیاده سازی / نصب

### نکته

– هنگامی که چراغ جلو در هر یک از این دو موقعیت باشد، اگر کلید خارج شود، چراغ‌های دید بهتر روشن خواهد شد.

توصیه می‌شود که پیش از پیاده شدن برای جلوگیری از خالی شدن شارژ باتری و در پی آن روشن نشدن خودرو از قرار داشتن کلید چراغ‌های جلو در موقعیت OFF اطمینان حاصل کنید.

### چراغ‌های جلو به‌طور اتوماتیک روشن می‌شوند



چراغ راهنما، چراغ نشانگر مربوط به آن جهت نیز در صفحه نمایشگر چشمک می‌زند.

پس از رانندگی به طرف بیرون پیچ و برگرداندن غریبک فرمان، کلید چراغ راهنما و چراغ نشانگر به‌طور اتوماتیک خاموش می‌شود.

### کلید چراغ‌های جلو



برای کنترل چراغ‌های بیرون خودرو از کلید مدور انتهای دسته راهنما استفاده کنید. با قرار گرفتن کلید در وضعیت  $\text{OFF}$  چراغ دید بهتر، چراغ پلاک راهنمایی و رانندگی و چراغ پس‌زمینه صفحه نمایشگر روشن می‌شوند. با قرار داشتن کلید در وضعیت  $\text{OFF}$  چراغ‌های جلو روشن می‌شوند.

چراغ‌های داخلی ممکن است باعث آسیب به خودرو شود.

### کلید ترکیبی

### کلید چراغ راهنما



تنها در صورت روشن بودن خودرو، چراغ‌های راهنما کار می‌کنند.

با فشار دسته راهنما به طرف پایین، راهنمای چپ روشن می‌شود. با فشار دسته راهنما به طرف بالا، راهنمای راست روشن می‌شود. با روشن شدن

## ← کلید چراغ مه شکن جلو



هنگامی که کلید مدور انتهای دسته راهنما در وضعیت  $\text{OFF}$  یا  $\text{OFF}$  قرار دارد، با چرخاندن کلید مدور میانه به وضعیت  $\text{D}$  چراغ مه شکن جلو روشن شده و چراغ نشانگر آن در صفحه نمایشگر ظاهر می‌شود. وقتی که کلید در وضعیت خاموش قرار بگیرد، چراغ مه شکن جلو خاموش می‌شود.

### نکته

- چراغ مه شکن جلو و عقب فقط در صورت قرار داشتن سوئیچ خودرو در وضعیت **ON** کار می‌کنند.

## ← روشن کردن لحظه‌ای چراغ‌های جلو



برای روشن کردن لحظه‌ای چراغ‌ها، دسته راهنما را به آرامی به سمت عقب کشیده و رها کنید. چراغ نور بالا روشن و خاموش می‌شود.

حتی هنگامی که دسته راهنما و چراغ راهنما در وضعیت «خاموش» قرار دارند، چراغ‌های جلو چشمک خواهند زد.

اگر دسته راهنما را به طرف عقب بکشید و اجازه ندهید حرکت دیگری داشته باشد چراغ‌های نور بالا روشن باقی میمانند تا زمانی که دسته راهنما را رها کنید.

با قرار دادن کلید مدور انتهای دسته راهنما در وضعیت AUTO، هنگامی که هوا تاریک می‌شود چراغ‌ها بطور اتوماتیک روشن می‌شوند. هنگام روز یا در نورهای شدید چراغ‌ها بطور اتوماتیک خاموش می‌شوند.

## ← کلید چراغ نور بالا



کلید مدور انتهای دسته راهنما را در وضعیت  $\text{OFF}$  قرار داده، دسته راهنما را به طرف جلو هل دهید تا صدای کلیک شنیده شود. هنگامی که چراغ‌های جلو روشن باشند چراغ نور بالا روشن می‌شود. همزمان چراغ نشانگر نور بالا در صفحه نمایشگر روشن می‌شود. برای قرار دادن چراغ‌ها در وضعیت نور پایین، دسته راهنما را به سمت عقب بکشید.

## ← کلید چراغ مه شکن عقب



کلید چراغ مه شکن عقب روی دسته راهنما قرار دارد. هنگامی که کلید مدور را در موقعیت (☉) یا (☉☉) قرار می‌دهید می‌توانید کلید میانی را به سمت بالا (☉☉) حرکت داده و در موقعیت (☉☉) قرار دهید. در این شرایط چراغ مه شکن عقب روشن می‌شود و چراغ نشانگر در صفحه نمایشگر روشن می‌شود. برای خاموش کردن چراغ مه شکن عقب باید عکس مراحل بالا را تکرار نمایید و چراغ نشانگر مه شکن عقب در صفحه نمایشگر خاموش می‌شود.

## ← دسته برف پاک کن و شیشه شوی جلو

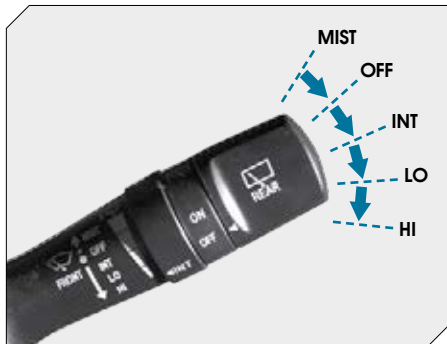

برف پاک کن و شیشه شوی شیشه جلو را می‌توان با کلید ترکیبی کنترل نمود. برای عملکرد برف پاک کن شیشه جلو به روش زیر عمل کنید.

### ← یکبار حرکت

دسته راهنما را به سمت بالا در موقعیت MIST حرکت دهید تا برف پاک کن شروع به حرکت نماید. هنگامی که نیروی بیرونی حذف می‌شود اهرم کلید ترکیبی به سمت عقب و موقعیت اولیه خود باز می‌گردد و برف پاک کن متوقف می‌شود.

### ← حرکت برف پاک کن با تاخیر زمانی

دسته راهنما را به سمت پایین در موقعیت INT حرکت دهید. تنظیم فواصل زمانی حرکت برف پاک کن از طریق کلید امکان پذیر است.

### ← حرکت برف پاک کن با سرعت کم

دسته راهنما را به سمت پایین در موقعیت LOW قرار دهید تا برف پاک کن با سرعت پایین حرکت کند.

### ← حرکت برف پاک کن با سرعت زیاد

دسته راهنما را به سمت پایین در موقعیت HI قرار دهید تا برف پاک کن با سرعت بالا کار کند.

### ← غیرفعال کردن برف پاک کن شیشه جلو

دسته راهنما را در موقعیت OFF قرار دهید تا برف پاک کن متوقف شود.



### ❖ شیشه‌شوی شیشه جلو

❖ شستن شیشه جلو با پاشیدن آب



برای استفاده از شیشه‌شوی، دسته برف پاک‌کن را به سمت خود بکشید.

### ❖ برف پاک‌کن شیشه عقب



#### ❖ فعال کردن برف پاک‌کن شیشه عقب

دسته راهنما را در موقعیت ON قرار دهید.

#### ❖ غیرفعال کردن برف پاک‌کن شیشه عقب

دسته راهنما را در موقعیت OFF قرار دهید.

### ❖ حرکت برف پاک‌کن جلو با تاخیر زمانی



با قرار دادن دسته راهنما در وضعیت INT، برف پاک‌کن با تاخیر زمانی کار می‌کند. شما می‌توانید سرعت برف پاک‌کن را با چرخاندن دکمه چرخشی و متناسب با شکل از کم به زیاد تنظیم نمایید.

## آفتاب‌گیر

### توجه



برای حفاظت راننده و سرنشین جلو از تابش مستقیم نور آفتاب، خودرو به دو آفتاب‌گیر مجهز شده است. برای کاهش نور مستقیم آفتاب، آفتاب‌گیر را پایین بکشید.

برای مقابله با تابش آفتاب از جوانب، آفتاب‌گیر راننده و سرنشین را از پایه خاردار بیرون آورده و به جوانب خودرو بچرخانید. همچنین در پشت آفتاب‌گیر سرنشین جلو آینه آرایشی قرار دارد. با باز کردن درپوش آینه، چراغ آینه آرایشی به‌طور اتوماتیک روشن می‌شود.

از شیشه‌شوی بیشتر از ۱۵ ثانیه استفاده نکنید. در صورت خالی بودن مخزن مایع شیشه‌شوی، از شیشه‌شوی استفاده نکنید.

در محیط‌هایی که در فصل زمستان به راحتی دچار یخبندان می‌شوند، از مایع شیشه‌شوی حاوی ضدیخ استفاده کنید.

در هوای سرد پیش از استفاده از برف پاک‌کن، یخ‌زدگی تیغه‌ها بر روی شیشه را بررسی کنید. در غیر این صورت ممکن است موتور برف پاک‌کن آسیب ببیند.

اگر فعالیت برف پاک‌کن در هنگام کار بر اثر گیر کردن به یخ یا عوامل خارجی قطع شد، بلافاصله خودرو را متوقف نموده و موتور را خاموش کنید و شیشه را تمیز کنید. تا برف پاک‌کن‌ها آزادانه حرکت کنند. در غیر این صورت موتور برف پاک‌کن آسیب می‌بیند.

در صورت خشک بودن سطح شیشه‌ها از برف پاک‌کن استفاده نکنید. در غیر این صورت سطح شیشه خراش می‌افتد و تیغه برف پاک‌کن سریع‌تر مستهلک می‌شود.

## شستن شیشه عقب با پاشیدن آب



برای استفاده از شیشه‌شوی عقب، دسته برف پاک‌کن را به سمت جلو فشار دهید.

### نکته

در زمستان و یخبندان قبل از استفاده از برف پاک‌کن مطمئن شوید تیغه برف پاک‌کن به شیشه خودرو یخ نزده باشند.

## آینه‌های دید عقب

### آینه دید عقب داخلی



این آینه یک آینه ضدانعکاس نور دارای عملکرد دستی است. پس از انتخاب موقعیت مناسب آینه دید عقب را تنظیم نموده طوری که بتوانید خودروی پشت سر را با تنظیم آینه در وسط، بالا و پایین یا راست و چپ ببینید.

موقعیت اصلی: اهرم کنترل ضد انعکاس نور را به طرف جلو حرکت دهید.

موقعیت ضدانعکاس نور: اهرم را که در انتهای قسمت پایین آینه می‌باشد را به طرف عقب حرکت دهید.

### توجه

- آینه دید عقب کثیف یا تار به هنگام رانندگی می‌تواند منجر به تصادف، آسیب به خودرو همچنین آسیب‌های جسمی جدی شود.

### آینه جانبی

کلید آینه‌های برقی روی پنل جلوداشبورد در سمت چپ غربلیک فرمان وجود دارد.



### تنظیم آینه جانبی

دکمه کنترل ② را به سمت چپ تغییر دهید تا آینه سمت چپ در جهت مورد نظر تنظیم شود با فشار دادن لبه مربوطه در چهار جهت دکمه قابل تنظیم ① و آینه سمت چپ براساس آن تنظیم می‌شود. دکمه کنترل آینه جانبی رابه سمت راست حرکت دهید تا آینه بغل سمت راست تنظیم شود.

اگر دکمه کنترل در حالت وسط تنظیم شود هر دو آینه حرکت نخواهند کرد.

### نکته

- برای تنظیم الکتریکی آینه‌های جانبی، سوئیچ خودرو باید در وضعیت ON قرار گیرد.



## ← تا کردن دستی آینه جانبی

حرکت آینه می‌شود با فشار آن را تنظیم نکنید از ابزار مناسب استفاده کرده یا خودرو را به مکانی گرم ببرید تا یخ نوب شود.

## ← سیستم هشدار مانع دنده عقب



سیستم هشدار مانع دنده عقب نیروی کمکی را به هنگام حرکت با دنده عقب برای راننده فراهم می‌آورد. هنگام تشخیص مانع در فاصله ۱۵۰ سانتیمتری از عقب خودرو، سیستم به راننده هشدار می‌دهد. این سیستم تنها یک سیستم کمکی است و محدوده تشخیص وجود اجسام و موانع در



برای تا کردن آینه جانبی، آن را با دست به سمت خودرو فشار دهید. هنگام پارک خودرو در مکان‌های باریک بهتر است آینه‌های جانبی را تا کنید.

## ! توجه

- هنگام تا کردن آینه‌های جانبی مراقب باشید، انگشت‌های خود را بین آینه و پایه آن قرار ندهید.
- تعمیر و نگهداری نامناسب آینه جانبی باعث آسیب به آن می‌شود. یخ روی سطح آینه را نخرائید. هنگامی که یخ یا سایر اجسام مانع

## ← گرمکن آینه جانبی

وقتی سوئیچ خودرو در وضعیت ON قرار دارد، کلید سیستم ایرکاندیشن را در وضعیت برفک‌زدایی شیشه عقب قرار دهید. گرمکن آینه جانبی روشن شده و قطرات باران، مه و بخار را پاک می‌کند.

## ! توجه

- آینه‌های جانبی خودرو باید همیشه در زاویه مناسب تنظیم شوند. لطفاً به هنگام رانندگی از آنها استفاده کنید تا میدان دید بازتری داشته و خودروها و اشیای پیرامون خودرو را به وضوح ببینید
- اگر فاصله خودرو شما و اشیای پیرامون آن به درستی تخمین زده نشود، امکان وقوع حادثه و تحمیل خسارات مالی و جانی وجود دارد.
- تعمیر نامناسب آینه‌های جانبی به حادثه خواهد انجامید. در صورت چسبیدن یخ به سطح آینه‌های جانبی، آن را با اعمال نیروی زیاد پاک نکنید.

### ⚠️ خطر

- سیستم هشدار مانع دنده عقب تنها یک سیستم کمکی است بنابراین راننده پیش از دنده عقب گرفتن باید پشت خودرو را به دقت مشاهده نماید.

### ⓘ توجه

- در صورتی که سنسور توسط اجسام خارجی (مثل یخ، برف، قطرات باران، گرد و خاک) پوشیده شده باشد عملکرد آن متوقف می‌شود.

- سیستم هشدار مانع دنده عقب ممکن است زمانی که خودرو در جاده‌های پر دست انداز جنگل، جاده‌های خاکی، جاده‌های پیچ در پیچ قرار دارد، دچار نقص شود.

- زمانی که سنسور با تداخلی در محدوده شناسایی روبه رو می‌شود (مثل تابش نورهای فلورسانت، بوق خودروها و سروصدا) این تداخل ممکن است سبب نقص سیستم شود.

- سطح سنسور را نخراشید یا آن را فشار ندهید

توجه	محدوده	بوق هشدار	فاصله مانع	
			راست و چپ	وسط
	محدوده ایمن عادی	نه	۶۰ سانتیمتر >	۱/۵ متر >
	محدوده ایمن عادی	۲ بار در ثانیه	-	۱ الی ۱/۵ متر
	محدوده هشدار را کم کنید	۴ بار در ثانیه	-	۶۰ سانتیمتر الی ۱ متر
	توقف حرکت با دنده عقب	۸ بار در ثانیه	۳۵ سانتیمتر الی ۶۰ سانتیمتر	۳۵ سانتیمتر الی ۶۰ سانتیمتر
	توقف حرکت با دنده عقب	بوق هشدار طولانی	۳۵ سانتیمتر ≤	۳۵ سانتیمتر ≤

آن محدود می‌باشند. به هنگام دنده عقب گرفتن ابتدا شرایط عقب خودرو را مشاهده نمایید. هنگامی که دنده عقب درگیر است سیستم هشدار مانع شروع به کار می‌کند. هنگام شروع به کار، سیستم یک بازرسی عیب‌یابی انجام می‌دهد تا از عملکرد صحیح قطعات اطمینان حاصل نماید. اگر قسمتی از سیستم یا کل سیستم به‌طور عادی کار نکند، بوق هشدار دوبار به صدا در می‌آید. نتایج عیب‌یابی در جدول زیر نشان داده شده است.

نتایج عیب‌یابی	بوق هشدار
عادی	یکبار
نقص در سیستم	دوبار

به هنگام حرکت با دنده عقب پس از درگیر کردن دنده عقب، سیستم هشدار برخورد مانع پس از یکبار شنیدن صدای بیپ برای شناسایی موانع پشت خودرو فعال می‌شود. سرعت حرکت با دنده عقب باید کمتر از ۵ کیلومتر بر ساعت باشد. کنترلر سیگنال‌هایی با فرکانس‌های متفاوت بوق هشدار براساس موقعیت مانع شناسایی شده می‌فرستند تا فاصله از مانع تشخیص داده شود.

خودرو را نگاه کنید.

فاصله مانع	خط کمکی	محدوده
۳ m	خط سبز کامل	محدوده پیش از هشدار
۲ m	خط زرد کامل	محدوده هشدار
۱ m	خط قرمز کامل	محدوده اخطار
۰/۵ m	خط نقطه چین قرمز	محدوده خطر

### ⚠️ اخطار

سیستم دوربین دنده عقب جایگزینی برای هوشیاری راننده نمی‌باشد. راننده باید به هنگام دنده عقب گرفتن یا عملکردهای مشابه تمرکز کرده و در مورد محیط اطراف در همه زمان‌ها با هوشیاری عمل کند.

به هنگام دنده عقب گرفتن بعضی موانع کوچک و کم ارتفاع نیاز به توجه خاص راننده دارد. راننده باید بیرون آمده و شرایط پشت خودرو را بررسی کند، در صورت لزوم بخصوص وقتی کودکان پشت خودرو قرار گرفته‌اند.

زمانی که سیستم هشدار مانع دنده عقب روشن شود، در مورد موانع کوتاهی که به راننده هشدار می‌دهد ممکن است بعلت ظاهرشان در محدوده تشخیص ناپدید شده بنابراین سیستم نمی‌تواند هشدار ارسال کند. گاهی اوقات سیستم نمی‌تواند نوع خاصی از اجسام مثل زنجیر، قلاب یدک‌کشی و حصارها را شناسایی کند و اگر راننده بی‌دقتی نماید ممکن است تصادف رخ دهد.

### ⚠️ دوربین دنده عقب

هنگامی که سوئیچ در وضعیت ON است. سیستم فعال شده و تصویر عقب پس از درگیر کردن دنده عقب در صفحه نمایشگر ظاهر می‌شود. صفحه نمایشگر به عملکرد خود ادامه می‌دهد و زمانی که دسته دنده از دنده عقب خارج می‌شود. سیستم غیرفعال می‌شود.

### ⚠️ خط کمکی دنده عقب

در صورت وجود مانع در تصویر باید بسیار دقت نمایید. خط کمکی در جدول زیر نشان داده شده است.

در غیراین صورت لایه محافظ سنسور آسیب می‌بیند.

سیستم سنسور ممکن است نتواند پارچه، اسفنج و موادی که فرکانسها را جذب می‌کند شناسایی نماید.

سطح سنسور را با اسفنج نرم تمیز نمایید و در صورت نیاز با آب تمیز نمایید.

اگر ارتفاع سپر خودرو یا موقعیت نصب سنسور تغییر یابد، عملکرد سیستم سنسور ممکن است تحت تأثیر قرار بگیرد.

### ⚠️ اخطار

سنسور جایی که اجسام قابل شناسایی نیستند دارای محدوده غیرفعال است. در مورد کودکان و حیوانات خانگی بسیار مراقب باشید زیرا همیشه سنسور آنها را تشخیص نمی‌دهد و خطر تصادف وجود دارد.

سیستم تشخیص مانع دنده عقب جایگزین هوشیاری راننده نمی‌باشد. بنابراین به هنگام دنده عقب گرفتن یا عملکردهای مشابه تمرکز راننده مورد نیاز است. همواره محیط اطراف

- گرد و خاک، برف، یخ و سایر کثیفیها را از روی دوربین تمیز کنید.

## صندلی‌های جلو

### تنظیم صندلی به سمت جلو و عقب



اهرم تنظیم سمت راست را در قسمت زیرین جلوی صندلی بالا کشیده، صندلی را در طول ریل به سمت جلو و عقب حرکت داده و در مکان دلخواه تنظیم کنید. با قرار گرفتن صندلی در موقعیت مناسب اهرم را رها کنید تا در موقعیت جدید ثابت شود. می‌توانید

سعی در حرکت صندلی با بدن خود نمایید، تا از قفل شدن آن در جای خود مطمئن شوید.

### توجه

- هنگام حرکت خودرو، تنظیم صندلی راننده به‌طور دستی ممکن است سبب از دست رفتن کنترل خودرو شود. حرکت ناگهانی صندلی ممکن است باعث ترس و گیجی شما و قرار دادن پا روی پدال‌ها شود. هنگامی که خودرو متوقف است صندلی راننده را تنظیم نمایید.

### تنظیم زوایه پشتی صندلی



برای تنظیم زوایه پشتی صندلی، اهرم تنظیم را که در بخش بیرونی نشیمنگاه صندلی قرار گرفته بالا کشیده و پشتی را در موقعیت دلخواه تنظیم کنید.

### مراحل تنظیم پشتی صندلی به شرح زیر است:

۱. اهرم تنظیم را به سمت بالا کشیده و پشتی صندلی را در موقعیت مورد نظر تنظیم نمایید.
  ۲. اهرم تنظیم را رها کرده و پشتی صندلی را به سمت جلو و عقب بکشید تا پشتی صندلی قفل شود.
  ۳. در حالتی که به پشتی صندلی فشاری وارد نمی‌کنید اهرم تنظیم را بکشید آنگاه پشتی صندلی حرکت کرده و در موقعیت عمودی مناسب قرار می‌گیرد.
- به هنگام رانندگی پشتی صندلی را خم نکنید.

## صندلی‌های عقب

### تا کردن صندلی‌های عقب



دکمه آزاد کردن صندلی را فشار داده، پشتی صندلی را جلو کشیده و تا کنید. صندلی با نسبتی معادل ۴ به ۶ تا می‌شود. هنگام برگرداندن پشتی صندلی به حالت عادی، از قفل شدن پشتی صندلی در موقعیت اصلی اطمینان حاصل کنید.



## تنظیم ارتفاع صندلی



صندلی راننده خودروی شما مجهز به سیستم تنظیم ارتفاع می‌باشد. دستگیره تنظیم ارتفاع در قسمت بیرونی تشک صندلی قرار دارد.

### ♦ مراحل تنظیم ارتفاع

با بالا و پایین بردن دستگیره تنظیم ارتفاع، می‌توانید صندلی را در ارتفاع دلخواه خود تنظیم کنید.

## تنظیم پشت سری‌ها در قسمت جلو و عقب

ارتفاع پشت سری را به نحوی تنظیم کنید که لبه بالای آن به موازات بالای سر شما قرار گیرد. به این ترتیب خطر آسیب‌دیدگی کردن در تصادف شدید کاهش می‌یابد.



## 🔍 زیر آرنجی صندلی عقب

زیر آرنجی صندلی عقب در قسمت میانی پشتی صندلی عقب قرار گرفته، در صورت نیاز آن را از میان دو صندلی بیرون بکشید. زیر آرنجی به جالیوانی مجهز است.



## 🔍 غریبک فرمان چند منظوره



## 🔍 عملکرد دکمه‌ها

### 1 دکمه مکالمه تلفنی/ تشخیص صدا

این دکمه فقط مربوط به مدل‌های مجهز به سیستم تشخیص صدا و بلوتوث می‌باشد. هنگامی که سیستم بلوتوث فعال نیست، دکمه سیستم بلوتوث را فشار دهید تا سیستم صدا فعال شود. هنگامی که سیستم بلوتوث فعال است و با شما تماس گرفته می‌شود، با فشار این دکمه می‌توانید به تماس پاسخ دهید.

### 2 دکمه قطع صدا/ پایان مکالمه

سیستم تلفن فقط مربوط به مدل‌هایی است که مجهز به تلفن بلوتوث و سیستم تشخیص صدا می‌باشند. هنگامی که سیستم صدا فعال است با فشار این دکمه، سیستم تشخیص صدا غیرفعال می‌شود. هنگامی که بلوتوث تلفن فعال است با فشار این دکمه می‌توان تماس را قطع یا رد کرد.

### 3 کلید مدور

کلید مدور را به سمت بالا بچرخانید تا به آهنگ قبلی بروید و آن را به سمت پایین بچرخانید تا به آهنگ بعدی بروید: فشار دادن دکمه به‌طور کوتاه می‌تواند حالتها را تغییر دهد با فشار دادن دکمه برای طولانی

مدت سیستم غیرفعال می‌شود.

### 4 دکمه افزایش صدا

### 5 دکمه کاهش صدا

## 🔍 سیستم کروز کنترل



با استفاده از این سیستم، راننده می‌تواند خودرو را به صورت خودکار در یک سرعت ثابت براند. این سرعت ثابت از ۴۰ تا ۱۶۰ کیلومتر بر ساعت قابل تغییر است. توجه داشته باشید که در مسیرهای سربالایی و سرپایینی ممکن است سرعت واقعی خودرو با سرعت تنظیم شده در کروز کنترل مغایرت داشته باشد.



## فعال کردن سیستم کروز کنترل

خودرو را به سرعت دلخواه (بالاتر از ۴۰ کیلومتر بر ساعت) رسانده و قسمت بالای دکمه (RES) را روی غریبک فرمان فشار دهید تا چراغ نشانگر مربوط روشن شود.

اگر می خواهید سرعت خودرو را بالاتر ببرید و بیش از ۴۰ کیلومتر بر ساعت باشد، پدال گاز را فشار دهید. با برداشتن پا از روی پدال گاز، خودرو به سرعت ذخیره شده قبلی بر می‌گردد. هنگامی که پدال گاز را برای افزایش سرعت استفاده می‌کنید، خودرو به سرعت تنظیم شده قبلی برمی‌گردد. اگر در زمان فعال بودن سیستم کروز کنترل خودرو را خاموش کنید، با روشن کردن مجدد خودرو، سیستم مجدداً فعال می‌شود.

## بالا بردن سرعت

برای بالا بردن سرعت تنظیم شده در کروز کنترل می‌توانید به روش‌های زیر عمل کنید:

۱. با چرخاندن دکمه مدور به سمت بالا (+/RES) سرعت خودرو بالا می‌رود. دکمه را تا رسیدن به سرعت مطلوب در این جهت بچرخانید. هنگامی که به سرعت مطلوب رسید آن را رها کنید.

۲. مکرراً و به آرامی دکمه مدور را در جهت (+/RES) حرکت دهید. با هر بار چرخاندن کلید مدور در این جهت، ۱/۶ الی ۲ کیلومتر بر ساعت به سرعت خودرو افزوده می‌شود.

## کاهش دامن سرعت

برای کم کردن سرعت تنظیم شده در کروز کنترل می‌توانید به روش‌های زیر عمل کنید:

۱. با چرخاندن دکمه مدور به سمت پایین (-/SET) سرعت خودرو پایین می‌آید. دکمه را تا رسیدن به سرعت مطلوب در این جهت بچرخانید. هنگامی که به سرعت مطلوب رسید آن را رها کنید.

۲. مکرراً و به آرامی دکمه مدور را در جهت (-/SET) حرکت دهید. با هر بار چرخاندن کلید مدور در این جهت، ۱ کیلومتر بر ساعت از سرعت خودرو کم می‌شود.

## خاتمه دامن

برای غیرفعال کردن سیستم کروز کنترل می‌توانید به روش‌های زیر عمل کنید:

پدال ترمز را فشار دهید.

کلید روی غریبک فرمان (RES) را فشار دهید.

هر دو عمل موقتاً کروز کنترل را غیرفعال می‌کند اما سیستم به‌طور کامل غیرفعال نمی‌شود.

## استفاده مجدد از کروز کنترل

در صورت نیاز به استفاده مجدد از کروز کنترل می‌توانید به روش‌های زیر عمل کنید:

۱. در صورت تمایل به استفاده مجدد از سیستم، کفایت بدون فشردن پدال گاز، کلید (+/RES) را به‌طور کوتاه فشار دهید.

۲. پا را روی پدال گاز گذاشته و سرعت خودرو را از حد تنظیم شده در کروز کنترل بالاتر ببرید. با برداشتن پا از روی پدال گاز، سرعت خودرو به میزان تنظیم شده در کروز کنترل باز می‌گردد.

## پاک کردن حافظه کروز کنترل

هنگام فعال کردن سیستم برای بار دیگر با فشار دادن (X) یا بستن سوئیچ موتور سرعت تنظیم شده کروز کنترل پاک می‌شود.

## تنظیم موقعیت غربلیک فرمان



### مراحل تنظیم ستون و غربلیک فرمان

۱. کلید را درون سوئیچ استارت قرار دهید تا قفل غربلیک فرمان آزاد شود.
۲. دستگیره قفل در قسمت زیرین ستون فرمان را تا پایین‌ترین جای ممکن بکشید.
۳. غربلیک فرمان را بالا و پایین ببرید تا در موقعیت دلخواهتان قرار گیرد.
۴. دستگیره قفل را بالا بکشید تا غربلیک فرمان در موقعیت جدید قفل شود.
۵. غربلیک فرمان را چند بار به طرف بالا و پایین حرکت دهید تا از قفل شدن آن مطمئن شوید.

## توجه

در هنگام رانندگی یا حرکت خودرو از نگره داشتن فرمان در انتهای کورس یک طرف خودداری کنید. وقتی که چرخ به پله و یا جدول نزدیک است از وارد کردن نیرو به غربلیک فرمان برای فرمان دادن به مدت طولانی اجتناب کنید. اگر نیرو به غربلیک فرمان اعمال شود ولی چرخ‌ها در جهت مورد نظر نچرخد و این عمل بیش از حد طول بکشد، سیستم فرمان بیش از حد داغ شده و ممکن است آسیب ببیند.

## اخطار

- به هنگام رانندگی غربلیک فرمان را تنظیم نکنید در غیر این صورت کنترل خودرو از دست می‌رود و سبب صدمات جدی یا حتی مرگ خواهد شد.
- تنها زمانی که خودرو به درستی پارک شده است غربلیک فرمان را تنظیم نمایید.
- تنظیم نادرست یا نامناسب غربلیک فرمان ممکن است سبب صدمات جدی یا مرگ شود.

- پس از هر بار تنظیم، دستگیره قفل را به سمت بالا فشار دهید تا از تغییر موقعیت ناگهانی غربلیک فرمان به هنگام رانندگی جلوگیری شود.
- از قرار دادن اجسام تزئینی نزدیک شفت فرمان خودداری نمایید زیرا ممکن است باعث چرخش شفت فرمان شود در این حالت شفت فرمان، قادر به چرخیدن نمی‌باشد.

## بوق



با فشار دکمه بوق بر روی غربلیک فرمان، بوق به صدا در می‌آید. هر چند وقت یکبار بوق را کنترل و از کارکرد عادی آن اطمینان حاصل کنید.

## ⚡ زیر آرنجی مرکزی



دستگیره زیر آرنجی رافشار دهید و حول لولای آن بچرخانید تا باز شود به هنگام هل دادن زیرآرنجی آن را هم بکشید.

## ⚠️ خطر

– ریل‌های کشویی جلو و عقب زیرآرنجی دارای چند حرکت مشخص می‌باشد هنگامی که زیرآرنجی به موقعیت توقف خود می‌رسد ممکن است توقف آن را حس کنید، به هنگام کشیدن زیرآرنجی نمی‌توان آن را متوقف نمود. از قرار

## ⚠️ خطر

– به هنگام رانندگی درب جعبه داشبورد را باز نکنید، در غیراین‌صورت زمانی که ترمز اضطراری یا تصادف رخ دهد، اجسام درون جعبه داشبورد ممکن است بیرون ریخته و سبب آسیب‌های جسمی شود.

– از گذاشتن فنک و اشیاء قابل اشتعال و شکننده دیگر درون جعبه داشبورد خودداری کنید. زیرا در صورت قرار گرفتن در دمای بالا به مدت طولانی، این اشیاء مشتعل شده و باعث آتش‌سوزی می‌شوند. وزن اشیای داخل جعبه داشبورد نباید بیشتر از  $150N$  باشد.

## ⚠️ توجه

– هرگز به دکمه بوق ضربه یا مشت نزنید و با اجسام تیز به آن آسیب وارد نکنید.

## ⚡ جعبه داشبورد



برای باز کردن جعبه داشبورد دستگیره آن را به سمت بیرون بکشید و برای بستن درب آن را به جلو فشار دهید.

درون جعبه به بیرون پرتاب شده و به شما یا سرنشین خودرو آسیب بزنند.

- جعبه عینک را در طول رانندگی باز نکنید. اینکار میدان دید آینه داخلی خودرو را مسدود میکند.

### 👉 زیر سیگاری



زیر سیگاری خودرو قابل حمل بوده و در پشت دسته دنده قرار دارد. برای باز کردن زیر سیگاری کافیسست درپوش آن را بردارید.

### 👉 جعبه عینک



نوار مرکزی بالای جعبه عینک دارای حالت فزری است جعبه عینک را فشار داده و به طرف پایین بکشید تا روکش آن باز شود. پس از استفاده از آن روکش را رها کرده تا به طور اتوماتیک به جای خود برگردد.

### ⚠️ اخطار

- از قرار دادن اشیا غیر از عینک درون جعبه عینک خودداری کنید. در غیر اینصورت ممکن است به هنگام تصادفات یا ترمز ناگهانی این اشیا از

دادن بطری‌ها و لیوان‌های بالای  $140\text{mm}$  زیر سیگاری متحرک زیر آرنجی خودداری نمایید. اگر این امر غیر قابل اجتناب است زیر آرنجی را به طرف جلو بکشید.

### 👉 جالِیوانی



جالِیوانی صندلی جلو پشت دسته دنده قرار دارد. لطفاً هنگام استفاده از جالِیوانی بسیار مراقب باشید. مایعات داغ می‌توانند باعث سوختگی شما و سایر سرنشینان گردند. فقط لیوان‌های سربسته را درون جالِیوانی قرار دهید.

## سوکت شارژ تجهیزات جانبی



خودروی شما به یک سوکت شارژ تجهیزات جانبی مجهز است. برای استفاده از آن کافیت اتصال وسیله الکتریکی خود را با این سوکت برقرار کنید. فقط در صورت قرار داشتن سوئیچ خودرو در وضعیت ON یا ACC می‌توان از این سوکت استفاده کرد. برای استفاده از آن درپوش محافظ را باز کنید.

فقط هنگامی که سوئیچ خودرو در وضعیت ON یا ACC قرار دارد می‌توانید از فنک استفاده کنید. اگر می‌خواهید از فنک استفاده نمایید، دکمه فنک را فشار دهید. زمانی که به گرمای مناسب برسد دکمه به‌طور اتوماتیک بیرون می‌پرد، در این حالت فنک را بیرون کشیده و از المنتهای حرارتی آن استفاده نمایید.

### ⚠️ خطر

هنگام استفاده از فنک خودرو مراقب باشید. استفاده غلط از فنک می‌تواند منجر به آتش‌سوزی شود.

در هنگام گرم شدن فنک آن را به داخل فشار ندهید. گرم شدن بیش از حد می‌تواند به فنک آسیب بزند.

اگر فنک بعد از ۳۰ ثانیه بیرون نپرد باید به نحوی آن را خارج کرد تا از گرم شدن بیش از حد و سوختن آن جلوگیری شود.

### ⚠️ خطر

از قرار دادن مواد قابل اشتعال داخل زیرسیگاری خودداری کنید. در صورت وجود کاغذ یا هرگونه ماده قابل اشتعال درون زیرسیگاری، ممکن است ته‌سیگار خاموش نشده آنها را مشتعل کرده و باعث آتش‌سوزی شود.

### 📌 نکته

هوای سالم هدیه خداوند است، با مصرف سیگار هوارا آلوده نکنیم و سلامت خویش را حفظ کنیم.

## فندک



## توجه!

از سوکت شارژ فقط در هنگام روشن بودن موتور می‌توان استفاده کرد. بعد از استفاده، سیم اتصال دستگاه خود را از آن جدا کنید. اتصال طولانی مدت یک وسیله به سوکت در هنگام خاموش بودن موتور باعث خالی شدن شارژ باتری می‌شود.

فقط تجهیزات با ولتاژ کمتر از ۱۲ ولت و حداکثر جریان مصرفی ۱۰ آمپر را به سوکت متصل کنید.

هنگامی که از سوکت استفاده نمی‌کنید در پوش آن را ببندید. ورود آلودگی و مایعات به مجموعه می‌تواند سبب اتصال کوتاه شده و آسیب دیدگی سیستم را به دنبال خواهد داشت.

انگشت یا اشیای خارجی را به داخل سوکت فرو نکنید. با دست خیس سوکت را لمس نکنید. زیرا ممکن است باعث برق گرفتگی شود.

## باربند سقفی



اگر خودروی شما مجهز به باربند سقفی می‌باشد، شما می‌توانید وسایل را در قسمت بالایی خودروی خود قرار دهید.

## توجه!

پیش از استفاده از باربند، صفحه عرضی را به وسیله گیره بر روی آن نصب کنید (توسط راننده تهیه می‌شود) تا از تماس مستقیم بار با سقف خودرو جلوگیری شود. محل اتصال باید بر روی میله آلومینیومی باشد. بخش اتصال باربند باید با پوشش مناسب پوشانده شود تا از ایجاد خراش بر روی لایه رنگ جلوگیری کند.

وزن بار نباید بیش از ۴۰ کیلوگرم باشد.

بار باید در وسط باربند قرار گیرد تا وزن به طور یکسان و متعادل به روی آن توزیع شود.

بار نباید خیلی عقب قرار گیرد، در غیر این صورت در باز شدن درب صندوق عقب اختلال ایجاد می‌کند. در مدل‌های مجهز به سان‌روف، دقت کنید باز شدن سان‌روف دچار اختلال نشود.

بار باید به موازات سقف قرار گیرد تا اصطکاک با باد کمتر شده و در مصرف سوخت صرفه جویی شود.

مطمئن شوید بار محکم به روی باربند ثابت شده و حرکت نمی‌کند. در نظر داشته باشید هنگام استفاده از باربند مرکز ثقل خودرو افزایش یافته و هنگام رانندگی در سرعت‌های بالا و در زمان

پنجیدن و ترمز کردن باید بیشتر دقت کنید.

## سیستم ایرکاندیشن

### توضیحات اولیه

استفاده صحیح از سیستم ایرکاندیشن، هوایی خشک و مطبوع را داخل اتاق خودرو ایجاد کرده و با تمیز نگاه داشتن شیشه‌ها بهترین دید را برای راننده فراهم می‌کند.

هنگام عملکرد ایرکاندیشن، کمپرسور از انرژی موتور و سوخت استفاده می‌کند. گرمای بخاری از حرارت تلف شده موتور تامین می‌گردد. در نتیجه برای استفاده از سیستم ایرکاندیشن، موتور باید در حال فعالیت باشد. تا هوای گرم و سرد تولید نماید. در صورتی که دمای هوای بیرون خودرو زیاد بوده و رطوبت بالا باشد، با روشن شدن کولر، بخار تصعید شده به شکل قطرات آب از اواپراتور در زیر خودرو چکه می‌کند که امری طبیعی است.

هرگز در زمان روشن بودن سیستم ایرکاندیشن سیگار نکشید در درجه اول سیگار کشیدن در محیط

بسته به سلامت شما آسیب جدی می‌زند.

ثانیاً در زمان فعال بودن حالت گردش هوا، دود داخل خودرو به اواپراتور چسبیده و بوی نامطبوعی تولید می‌کند که جز با تعویض اواپراتور قابل رفع نیست.

اگر مدت زمان زیادی از ایرکاندیشن استفاده نشود، متعلقات اواپراتور بوی بدی تولید می‌کنند. برای رفع این بو، هر ماه یکبار ایرکاندیشن را روشن کرده و شدت جریان هوا را بر روی بالاترین درجه به مدت ۵ دقیقه قرار دهید. این کار را حتی در زمستان هم انجام دهید و به‌طور هم‌زمان پنجره‌ها را هم باز کنید.

### توجه

نگهداری و شارژ سیستم ایرکاندیشن باید توسط تعمیرکاران متخصص و در نمایندگی‌های مجاز شرکت کرمان موتور انجام شود.

هرگونه تعمیرات مربوط به سیستم ایرکاندیشن باید توسط تعمیرکاران متخصص و در نمایندگی‌های مجاز شرکت کرمان موتور انجام شود.

دقت کنید برگ درختان یا برف ورودی‌های هوای شیشه جلو را مسدود نکند. این امر می‌تواند به

عملکرد ضعیف سیستم ایرکاندیشن و بخار کردن شیشه‌ها بیانجامد.

هوای داخل خودرو از طریق دریچه هوایی که نزدیک شیشه عقب تعبیه شده خارج می‌شود. دقت کنید لباس یا اشیای دیگر دریچه هوا را مسدود نکنند. این امر موجب اختلال در گردش هوای درون خودرو می‌شود.

در زمان بسته بودن شیشه‌ها و سانروف، سیستم ایرکاندیشن بهترین عملکرد را از خود نشان می‌دهد. با این وجود در صورت ثابت ماندن خودرو زیر آفتاب، دمای هوای داخل آن به شدت بالا می‌رود. در این مواقع بهتر است پیش از راه‌اندازی ایرکاندیشن، چند دقیقه شیشه‌ها را پایین بکشید. به این ترتیب خودرو سریع‌تر خنک می‌شود.

کمپرسور دارای کنترل منطقی می‌باشد. قطع کنترل به‌طور مثال زمانی که دمای آب بیش از  $112^{\circ}\text{C}$  باشد کمپرسور از مدار خارج می‌شود یا زمانی که دمای اواپراتور بسیار پایین و بین  $0^{\circ}\text{C}$  تا  $4^{\circ}\text{C}$  باشد و کمپرسور از مدار خارج شده باشد امری عادی است و نشانگر نقص نمی‌باشد.

اگر خودرو در جاده‌های خاکی به‌طور مکرر رانده



شیشه‌ها بخار گرفتند، حالت گردش هوای داخلی را غیرفعال نمایید.

- در حالت گردش هوای داخلی، هوای تازه وارد خودرو نمی‌شود. پس از غیرفعال کردن تجهیزات سرمایشی، در حالت گردش هوای داخلی شیشه‌ها بخار می‌گیرند و تأثیر جدی روی دید خواهد داشت و خطر تصادف وجود دارد.

- هنگام پارک خودرو در پارکینگ یا در مکانی با تهویه نامناسب حالت گردش هوای داخل را فعال کنید تا از ورود گاز اگزوز به داخل خودرو و بیهوش شدن جلوگیری نمایید.

- اگر هوای خودرو کثیف است، راننده ممکن است خسته شود که این امر منجر به تصادف و صدمات جدی خواهد شد.

- اجازه ندهید فن و همچنین حالت گردش مجدد هوای داخل برای طولانی مدت کار کند در غیراین‌صورت هوای تازه وارد خودرو نمی‌شود.

- زمانی که به حالت گردش هوای داخل نیاز نیست آن را غیرفعال نمایید.

می‌شود. خودرو را بررسی کرده و در زمان مناسب آن را تمیز نمایید. تجمع بیش از حد گل و کثیفی زیرشاسی به راحتی وارد کمپرسور کلاچ شده و به دیسک‌ها می‌چسبد و می‌تواند سبب نقص شود.

- مراقب باشید کودکان سکه یا کاغذ وارد دریچه‌های خروجی هوا نکنند زیرا باعث ایجاد صدای ناهنجار می‌شود.

### ⚠️ اخطار

- عدم وجود بخار و یخ روی شیشه‌ها برای ایمنی خودرو بسیار مهم است. بنابراین باید با سیستم گرمایشی و سرمایشی و عملکرد بخارزدایی شیشه‌ها و برف‌زدایی آشنا باشید.

- برای بهبود تأثیر سیستم سرمایشی، حالت گردش هوای داخلی را برای مدتی کوتاه فعال نمایید و در طولانی مدت از آن استفاده نکنید زیرا کثیفی هوا ممکن است باعث خستگی و حواسپرتی راننده و سرنشین جلو گردد و سبب ایجاد بخار روی شیشه‌ها شود که احتمال خطر را افزایش می‌دهد. زمانی که

## نحوه قرارگیری دریچه‌های خروجی هوا

- ۱ دریچه‌های خروجی هوای برفک‌زدایی (بخارزدایی) جانبی
- ۲ دریچه‌های خروج هوای برفک‌زدایی (بخارزدایی) شیشه جلو
- ۳ دریچه‌های خروج هوای مرکزی
- ۴ دریچه‌های خروجی جانبی
- ۵ دریچه‌های خروجی هوای زیر جلو داشبورد



## سیستم تهویه دستی

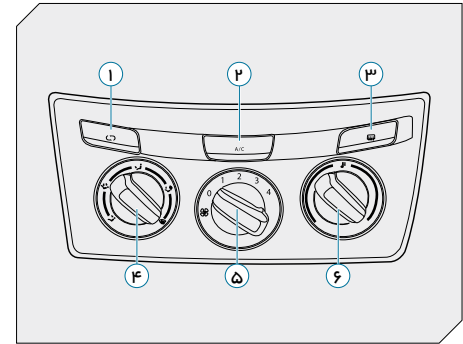

- ۱ دکمه کنترل گردش هوای داخلی
- ۲ دکمه کمپرسور ایرکاندیشن
- ۳ برفک‌زدایی (بخارزدایی) شیشه عقب
- ۴ کلید تنظیم حالت
- ۵ کلید تنظیم جریان هوا
- ۶ کلید تنظیم دما

### کلید گردش هوای داخل

این حالت از ورود هوای بیرون به داخل خودرو جلوگیری می‌کند. همچنین برای افزایش یا کاهش سریع دمای داخل مورد استفاده قرار می‌گیرد. این

دکمه را فشار دهید تا حالت گردش هوای داخل روشن یا خاموش شود. استفاده طولانی مدت از این حالت ممکن است سبب بخار گرفتن شیشه‌ها شود در صورتی که شیشه‌ها بخار گرفتند حالت بخارزدایی را انتخاب کنید.

### کلید کولر A/C

این دکمه را فشار دهید تا کمپرسور روشن/ خاموش شود. چراغ نشانگر روی دکمه با فشار دادن این دکمه روشن می‌شود و نشانگر این است که کمپرسور کولر فعال است. این دکمه را فشار دهید تا کمپرسور کولر خاموش شود.

هنگامی که هوا گرم است شیشه‌ها را باز کنید تا هوای گرم داخل خودرو خارج شود سپس شیشه‌ها را ببندید. اینکار برای کوتاه کردن زمان خنک شدن خودرو مفید است همچنین برای افزایش تأثیر سیستم نیز مفید است.

### کلید برفک‌زدایی شیشه عقب

این کلید را فشار دهید تا برفک‌زدایی شیشه عقب روشن/ خاموش شود. هنگامی که این کلید فشار داده شود. چراغ نشانگر روی دکمه روشن می‌شود و نشانگر این است که عملکرد برفک‌زدایی شیشه عقب آغاز شده است. این دکمه را مجدداً فشار دهید تا این عملکرد غیرفعال شود.

### وزش به صورت متر

در این حالت هوا از سمت دریچه‌های جلوی پنل جلوداشبورد وزیده می‌شود.

### وزش به صورت و پاهای متر

جریان هوا به دو بخش تقسیم می‌شود. بخش اول از دریچه مرکزی و کناری و بخش دوم از دریچه زیرجلوداشبورد جریان پیدا می‌کند.

### وزش به پاهای متر

این حالت جریان هوا را به سمت دریچه‌های زیر جلوداشبورد هدایت می‌کند. اطمینان حاصل نمایید که مانعی زیر صندلی‌های جلو وجود ندارد و جریان هوا به آرامی به قسمت عقب خودرو وزیده می‌شود.

### وزش به پاهای و برفک‌زدایی متر

جریان هوا به دو بخش تقسیم می‌شود. بخش اول از دریچه زیرجلوداشبورد و بخش دیگر از دریچه‌های برفک‌زدایی شیشه جلو و دریچه‌های برفک‌زدایی جانبی خارج می‌شود.

### بخارزدایی و برفک‌زدایی

هنگامی که شیشه‌ها سرد هستند بر اثر سرد شدن هوای گرم داخل خودرو بر روی شیشه‌ها بخار تشکیل

## صفحه نمایشگر

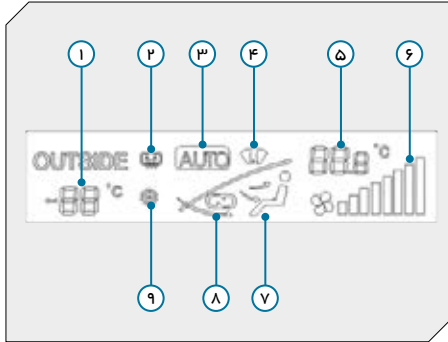

- ۱ دمای هوای بیرون را نشان می‌دهد.
- ۲ زمانی که روشن می‌شود نشانگر عملکرد برفک‌زدایی شیشه عقب است.
- ۳ زمانی که روشن می‌شود نشانگر فعال شدن حالت اتوماتیک است.
- ۴ زمانی که روشن می‌شود نشانگر فعال شدن برفک‌زدایی است.
- ۵ دمای هوای داخل را نشان می‌دهد.
- ۶ حجم هوا را نشان می‌دهد.
- ۷ حالت وزش کنونی را نشان می‌دهد.
- ۸ حالت گردش هوای داخل را نشان می‌دهد.
- ۹ هنگامی که روشن می‌شود نشانگر این است که کمپرسور در حال عملکرد می‌باشد.

## سیستم ایر کاندیشن خود کار

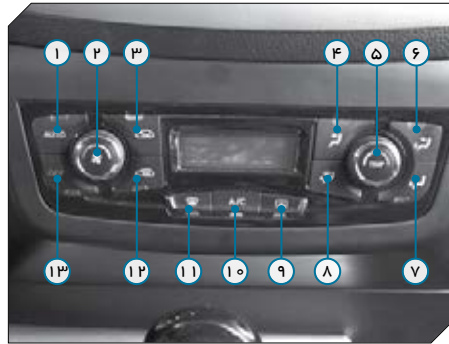

- ۱ دکمه ایر کاندیشن اتوماتیک
- ۲ کلید تنظیم شدت جریان هوا
- ۳ دکمه کنترل هوای بیرونی
- ۴ دکمه حالت وزش باد به صورت کلید تنظیم دما
- ۵ دکمه وزش باد بصورت و پاها
- ۶ دکمه حالت وزش باد به پاها
- ۸ دکمه حالت برفک‌زدایی و وزش باد به پاها
- ۹ دکمه برفک‌زدایی (بخارزدایی) شیشه عقب
- ۱۰ دکمه کمپرسور کولر (A/C)
- ۱۱ دکمه برفک‌زدایی (بخارزدایی) شیشه جلو
- ۱۲ دکمه کنترل گردش هوای داخل
- ۱۳ دکمه خاموش کردن

می‌شود. استفاده صحیح از سیستم ایر کاندیشن از تشکیل بخار و برفک روی شیشه‌ها جلوگیری می‌کند. با این وجود برای برفک‌زدایی از شیشه‌های جلو می‌توانید از دو حالت برفک‌زدایی و بخارزدایی شیشه‌ها استفاده کنید. در حالت بخارزدایی، بخار و رطوبت روی شیشه‌ها گرفته می‌شود. در حالت برفک‌زدایی، بخارزدایی و برفک‌زدایی شیشه‌ها با سرعت بیشتری انجام می‌گیرد

### کلید بخارزدایی

این حالت جریان هوا را به سمت دریچه‌های خروجی شیشه جلو و شیشه‌ها جانبی هدایت می‌کند. توجه: کلید کولر باید هنگام بخارزدایی روشن شود.

### کلید برفک‌زدایی

این حالت جریان هوا را به سمت دریچه‌های خروجی شیشه جلو و شیشه‌های جانبی هدایت می‌کند.

### کلید فن

کلید کنترل فن را بچرخانید. چرخش جهت عقربه‌های ساعت سرعت فن را افزایش می‌دهد در حالی که چرخاندن خلاف عقربه‌های ساعت باعث کاهش سرعت فن می‌شود.

### دکمه حالت اتوماتیک (AUTO)

حالت AUTO را انتخاب نمایید.

۱. دکمه AUTO، حالت هوای داخل، حالت ترکیب هوای داخل، هوای بیرون/ گردش مجدد هوای داخل، فن دمنده، کمپرسور و غیره را فشار دهید. وارد حالت کنترل اتوماتیک هوا می‌شود: علامت AUTO، در LCD روشن می‌شود. در سایر شرایط براساس اینکه علامت روشن شده یا خاموش شده این عملکرد انجام می‌گیرد.

۲. با فشار دادن مجدد این دکمه در زمان فعال بودن، هیچ تغییری ایجاد نمی‌شود.

۳. دکمه OFF را فشار دهید، عملکرد سیستم متوقف می‌شود و LCD خاموش می‌شود.

۴. هنگام فشار دادن دکمه‌های **ن**، **ز**، **ر**، **پ**، **ن**، **ا**/**ف**، **A/C** و **ک** عملکرد به‌طور دستی انتخاب می‌شود. سایر دکمه‌ها اتوماتیک هستند. در LCD علامت AUTO خاموش می‌شود.

۵. عملکرد حالت برافروزدایی هنگام فشار دادن دکمه فعال می‌شود.

۶. زمانی که در حالت AUTO است و دما در LO تنظیم شده است. دریچه‌های خروجی هوای

داخلی را به جریان می‌اندازد در حالی که جهت دریچه‌های خروجی هوا به سمت صورت است. زمانی که دما در موقعیت HI تنظیم شده است، دریچه‌های خروجی هوای تازه را به جریان می‌اندازد در حالی که جهت جریان هوا به سمت پاها است.



دکمه کنترل فن را بچرخانید چرخش جهت عقربه‌های ساعت باعث افزایش سرعت فن شده در حالی که چرخش خلاف عقربه‌های ساعت باعث کاهش سرعت فن خواهد شد.

### گردش هوای بیرون (ک)

با فشار دادن این دکمه می‌توانید حالت گردش هوای بیرون را فعال کنید که هوای داخل خودرو را تهویه می‌کند.

### حالت ورزش به صورت (ن)

در این حالت هوا از طریق دریچه‌های کناری و وسط جلو داشبورد وزیده می‌شود.

### کلید مدور تنظیم دما

تنظیم دما:

۱. دما از  $17/5^{\circ}\text{C}$  LO تا  $31/5^{\circ}\text{C}$  HI تنظیم می‌شود.

۲. دقت تغییر برای دمای تنظیمی  $0.5^{\circ}\text{C}$  است.

۳. زمانی که سیستم غیر فعال است، با فشار دادن دکمه تنظیم دما تنظیمات سیستم به زمان قبل از غیر فعال شدن برمی‌گردد.

۴. براساس دمای تنظیمی، هوای داخل به‌طور اتوماتیک تنظیم می‌شود.

۵. زمانی که دمای تنظیمی (LO)  $17^{\circ}\text{C}$  باشد، عملکرد کنترل حداکثر سیستم سرمایشی انجام می‌شود، زمانی که دمای تنظیمی (HI)  $32^{\circ}\text{C}$  باشد، عملکرد کنترل حداکثر سیستم گرمایشی انجام می‌شود.

### وزش به صورت و پاها (ن)

در این وضعیت بخشی از جریان هوا از طریق دریچه‌های جعبه داشبورد و بخشی دیگر از دریچه‌های زیر جلو داشبورد خارج می‌شود.

### وزش به پاها (ن)

در این حالت بیشتر جریان هوا از دریچه‌های زیر جلو داشبورد بیرون می‌آید. لطفاً از قرار دادن هر



از حالت AUTO خارج می‌شود.

### حالت برفک‌زدایی

در این حالت بیشتر جریان هوا به سمت شیشه جلو و شیشه‌های کناری درب‌ها هدایت می‌شود تا عمل برفک‌زدایی از شیشه‌ها انجام گیرد.

### حالت گردش هوای داخل

این حالت از ورود هوای بیرون به داخل خودرو جلوگیری می‌کند. همچنین برای افزایش یا کاهش سریع دمای داخل مورد استفاده قرار می‌گیرد. این دکمه را فشار دهید تا حالت گردش هوای داخل روشن یا خاموش شود. استفاده طولانی مدت از این حالت ممکن است سبب بخار گرفتن شیشه‌ها شود در صورتی که شیشه‌ها بخار گرفتند حالت بخارزدایی را انتخاب کنید.

### OFF

با فشار دادن این دکمه سیستم ایرکاندیشن خاموش می‌شود.

### بخارزدایی و برفک‌زدایی

هنگامی که شیشه‌ها سرد هستند بر اثر سرد شدن هوای گرم و مرطوب روی آنها بخار تشکیل می‌شود

وسيله‌ای در زیر صندلی‌های جلو اجتناب کنید تا در مسیر حرکت جریان هوا به سمت عقب خودرو اختلالی ایجاد نشود.

### وزش به پاها و برفک‌زدایی

در این حالت بخشی از جریان هوا از دریچه‌های زیر جلوداشبور و بخشی دیگر به شیشه‌های جلو و شیشه درب‌ها می‌وزد تا عمل برفک‌زدایی شیشه‌ها انجام شود.

### برفک‌زدایی شیشه عقب

با فشار این دکمه برفک‌زدایی شیشه عقب روشن و خاموش می‌شود.

### کولر (ایرکاندیشن) A/C

کنترل کمپرسور

۱. زمانی که کمپرسور در حال عملکرد است فشار دادن این دکمه کمپرسور را خاموش می‌کند. نشانگر در LCD خاموش می‌شود.
۲. هنگامی که کمپرسور خاموش است، این دکمه را فشار دهید تا روشن شود. نشانگر در LCD روشن می‌شود.
۳. اگر این دکمه را در حالت AUTO فشار دهید کمپرسور روشن و یا خاموش می‌شود و سیستم

استفاده صحیح از سیستم ایرکاندیشن از تشکیل بخار و برفک روی شیشه‌ها جلوگیری می‌کند. با این وجود برای برفک‌زدایی از شیشه‌های جلو می‌توانید از دو حالت برفک‌زدایی و بخارزدایی شیشه‌ها استفاده کنید. در حالت بخارزدایی، بخار و رطوبت روی شیشه‌ها گرفته می‌شود. در حالت برفک‌زدایی، بخارزدایی و برفک‌زدایی شیشه‌ها با سرعت بیشتری انجام می‌گیرد.

### حالت بخارزدایی

در این حالت بیشتر جریان هوای تازه (خارجی) به سمت شیشه جلو و شیشه‌های جانبی هدایت می‌شود تا عمل بخارزدایی از شیشه‌ها انجام گیرد. هنگام بخارزدایی کلید A/C را روشن نمایید. دمای پایین‌تر و جریان هوای بیشتر باعث بخارزدایی بیشتر می‌شود.

### حالت برفک‌زدایی

در این حالت بیشتر جریان هوای تازه (خارجی) به سمت شیشه جلو و شیشه‌های جانبی هدایت می‌شود. توجه: برای اطمینان از حداکثر حالت بخارزدایی/بخارزدایی، هنگام استفاده از این عملکرد به‌طور اتوماتیک به گردش هوای بیرون می‌روید، اگر عملکرد گردش هوای داخل مورد نیاز است با فشار دادن دکمه گردش هوای داخل فعال می‌شود.

## بخارزدایی شیشه عقب و آینه جانبی

خودروی شما به بخارزدای شیشه عقب مجهز است. این سیستم با استفاده از المنت‌های حرارتی سطح شیشه را پاک می‌کند. پیش از استفاده از بخارزدایی شیشه عقب، اگر برف روی شیشه جمع شده آن را از سطح شیشه پاک کنید.

### بخارزدایی شیشه عقب

با فشار این دکمه بخارزدایی شیشه عقب روشن و خاموش می‌شود. روشن بودن چراغ نشانگر روی این دکمه، فعال بودن بخارزدایی شیشه عقب را نشان می‌دهد. بخارزدایی شیشه عقب تنها در صورت روشن بودن موتور کار می‌کند. اگر تا ۱۰ دقیقه بعد از فعال کردن بخارزدایی شیشه عقب آن را خاموش نکنید، به صورت خودکار خاموش می‌شود.

### توجه

از تماس اشیای تیز با سطح داخلی شیشه عقب اجتناب کنید. هرگونه آسیبی که از این طریق به المنت‌های حرارتی وارد آید، تحت پوشش گارانتی نمی‌باشد. همچنین از چسباندن اشیای تزئینی یا برچسب‌ها روی المنت‌های حرارتی اجتناب کنید.

## ⚠️ خطرات

نداشتن دید کافی می‌تواند منجر به بروز تصادف و آسیب‌دیدگی یا حتی مرگ راننده و سرنشینان خودرو شود. در نتیجه بسیار مهم است که پیش از استفاده از خودرو، روش کار با سیستم برفکزدایی و بخارزدایی شیشه‌ها را بطور کامل یاد گرفته باشید.

در صورتی که حالت گردش هوا درون خودرو فعال باشد، هوای تازه از بیرون وارد خودرو نمی‌شود. در این مواقع اگر سیستم خنک‌کننده را خاموش کنید، شیشه‌ها به سرعت بخار می‌گیرند. این امر به بالا رفتن خطر تصادف می‌انجامد. در مواقعی که خودرو را در گاراژ یا محلی با تهویه نامناسب پارک کرده‌اید، حالت گردش هوای درون خودرو را فعال کنید تا از ورود دود آگروز به داخل خودرو و مسمومیت احتمالی جلوگیری شود.

هوای آلوده درون خودرو می‌تواند منجر به خستگی زود هنگام راننده شده و خطر تصادف را افزایش دهد. لطفاً در صورت عدم نیاز، حالت گردش هوای داخل خودرو را خاموش کنید.

## تنظیم دریچه‌ها

از اهرم کنترل در مرکز دریچه برای تغییر جهت جریان هوا استفاده نمایید. از اهرم بالای دریچه‌های کناری برای باز و بستن آنها استفاده نمایید.

### نکته

استفاده از قطعات غیر اصلی روی سینی جلویی محفظه موتور ممکن است تأثیر منفی روی عملکرد خودرو داشته باشد.

## فیلتر هوای اتاق سرنشین

خودروی شما مجهز به فیلتر هوای اتاق سرنشین است. این فیلتر زیر جلوداشبورد واقع شده است. با پیاده کردن جعبه داشبورد می‌توانید این فیلتر را بررسی و تعویض نمایید این فیلتر می‌تواند اکثر آلودگی‌ها و گردوخاک موجود در هوا را فیلتر نماید. همانند فیلتر هوای موتور این فیلتر نیاز به تعویض دوره‌ای دارد.

♦ برای تعویض فیلتر اتاق سرنشین طبق مراحل زیر عمل نمایید:

## آنتن شیشه جلو

سوئیچ استارت در سمت راست ستون فرمان قرار گرفته و دارای چهار وضعیت متفاوت است:

### LOCK (قفل)

در این وضعیت امکان وارد کردن و خارج کردن کلید استارت وجود دارد. برای خارج کردن کلید از سوئیچ بعد از توقف خودرو، آن را خلاف جهت عقربه‌های ساعت چرخانده و در وضعیت LOCK (قفل) قرار دهید سپس خارج کنید. در انتها غریبک فرمان را آنقدر بچرخانید تا صدای قفل شدن آن شنیده شود. با قفل کردن غریبک فرمان امکان به سرقت رفتن خودرو کاهش می‌یابد.

### ACC (تجهیزات جانبی)

با قرار داشتن کلید در این وضعیت سیستم صوتی و فن‌دک خودرو کار می‌کنند. پیشنهاد می‌کنیم از تجهیزات برقی خودرو برای مدت زمان طولانی در وضعیت خاموش بودن موتور استفاده نکنید. در غیر این صورت امکان خالی شدن شارژ باتری وجود دارد.

### ON (روشن)

با قرار گرفتن سوئیچ در وضعیت ON چراغ نشانگر مربوطه در صفحه نمایشگر برای چند ثانیه روشن

۱. جعبه داشبورد را پیاده نمایید.

۲. مجموعه فیلتر قدیمی را جدا نمایید.

۳. سپس فیلتر جدید را عکس مراحل پیاده‌سازی نصب نمایید.

۴. توصیه می‌شود هر ۵۰۰۰ کیلومتر یا شش ماه، هر کدام زوتر فرارسید، فیلتر را تعویض نمایید.

## حفاظت از محیط زیست

۱. گرمکن از دمای اضافی آب موتور استفاده می‌کند این عملکرد به ندرت مصرف سوخت را افزایش می‌دهد.

۲. پس از فعال کردن تجهیزات سرمایشی، قدرت موتور تحت تأثیر قرار می‌گیرد و مصرف سوخت نیز افزایش می‌یابد. بنابراین اگر دمای داخل رضایت بخش باشد، و نیازی به استفاده از این عملکرد نمی‌باشد، توصیه می‌شود برای تهویه از هوای بیرون استفاده نمایید.

## وضعیت‌های مختلف سوئیچ و کارکرد آنها



## سیستم صوتی

برای استفاده از سیستم صوتی به دستورالعمل‌های کتابچه راهنمای سیستم صوتی مراجعه کنید.



## ⚠️ **اخطار**

- هرگز در فضایی بسته یا دارای تهویه نامناسب موتور را روشن نکنید، گاز دی اکسید کربن گازی بدون بو است و ممکن است باعث مسمومیت و حتی مرگ شود.

## 👉 **در خودروهای با گیربکس معمولی**

۱. قبل از استارت موتور در خودروهای با گیربکس معمولی، ابتدا مطمئن شوید که ترمز دستی کشیده شده و سپس دنده را خلاص کنید.
۲. پدال کلاچ را تا انتها فشار دهید.
۳. با اطمینان از اینکه پای شما بر روی پدال کلاچ قرار دارد، سوئیچ خودرو را در وضعیت استارت قرار داده و نگه دارید (حداکثر ۱۰ ثانیه) تا موتور روشن شود.
۴. با روشن شدن موتور کلید را رها کنید تا در وضعیت ON (روشن) قرار گیرد. هرگز اجازه ندهید استارت تر و موتور با هم کار کنند.

ON (روشن) قرار گیرد. هرگز اجازه ندهید استارت و موتور با هم کار کنند.

با روشن شدن موتور وقتی هنوز موتور سرد است ممکن است برای مدتی کوتاه سر و صدای زیاد ناشی از دوران آن شنیده شود.

در وضعیت پارک خودرو، موتور خودرو نباید به مدت طولانی روشن باشد. هر چه سریع تر ترمز دستی را آزاد کرده و حرکت کنید.

تا موتور به دمای مناسب نرسیده از رانندگی با سرعت بالا خودداری کنید.

خودروهای مجهز به کاتالیزور اگزوز را با بکسل کردن بیش از ۵۰ متر راه اندازی نکنید. ممکن است سوخت مصرف نشده به داخل کاتالیزور رفته و به آن آسیب بزند.

قبل از هل دادن و بکسل کردن خودرو برای راه اندازی موتور، از باتری یک خودروی دیگر برای روشن کردن موتور کمک بگیرید. برای جزئیات بیشتر به بخش «استارت اضطراری موتور» مراجعه کنید.

## ⓘ **توجه**

- بعد از خاموش کردن موتور و حتی با قرار گرفتن سوئیچ در وضعیت خاموش، ممکن است فن برای مدتی کوتاه همچنان به حرکت ادامه دهد. این زمان ممکن است به ده دقیقه هم برسد.

شده و همه تجهیزات خودرو در وضعیت آماده به کار قرار می گیرند. در هنگام حرکت خودرو، کلید در این وضعیت باقی می ماند. اگر هنگام خاموش بودن موتور کلید برای مدت طولانی در این وضعیت قرار بگیرد شارژ باتری تخلیه می گردد.

## 👈 **START (استارت موتور)**

فقط برای راه اندازی موتور کلید در این وضعیت قرار می گیرد. با روشن شدن موتور، به طور خودکار به وضعیت ON (روشن) برمی گردد.

## 📌 **نکته**

- گاهی اوقات ممکن است متوجه شوید که کلید هنگامی که در موقعیت "LOCK" است نمی تواند بچرخد این بخاطر این است که شما سیستم قفل غربلیک فرمان را فعال نموده اید. در این لحظه نیاز است غربلیک فرمان را به آرامی بچرخانید تا مشکل برطرف شود.

## 👈 **استارت زدن موتور**

قبل از استارت موتور در خودروهای با گیربکس معمولی، ابتدا دنده را خلاص کنید. پدال کلاچ را تا انتها فشار دهید. حتما توصیه می شود که در هنگام تعویض دنده، پای شما بر روی پدال کلاچ قرار بگیرد. با روشن شدن موتور کلید را رها کنید تا در وضعیت

## در خودروهای مجهز به گیربکس اتوماتیک

۱. پای راست را روی پدال ترمز گذاشته و دسته دنده را در وضعیت "P" قرار دهید.
۲. سوئیچ را در وضعیت استارت قرار دهید و نگه دارید (حداکثر ۱۰ ثانیه) تا موتور روشن شود.
۳. با روشن شدن موتور، پا را همچنان روی پدال ترمز نگهدارید تا دور موتور به محدوده عادی ۱۰۰۰ دور بر دقیقه برسد. سپس دنده را به وضعیت دلخواه منتقل کنید. (خودروهای مجهز به گیربکس اتوماتیک)
۴. برای حرکت خودرو، پا را به آرامی از روی پدال ترمز بردارید. وقتی خودرو به آرامی به راه افتاد می‌توانید برای افزایش سرعت پدال گاز را فشار دهید.

### توجه!

- بعد از خاموش کردن موتور (و حتی با قرار گرفتن سوئیچ در وضعیت خاموش)، ممکن است فن برای مدتی کوتاه همچنان به حرکت ادامه دهد. این زمان ممکن است به ده دقیقه هم برسد.
- با روشن شدن موتور وقتی هنوز موتور سرد

است ممکن است برای مدتی کوتاه سر و صدای زیاد شنیده شود این امر به این دلیل است که فشار روغن باید در طول روند کالیبراسیون هیدرولیکی سیستم‌های موتور تنظیم گردد و بنابراین شنیدن این صدا طبیعی است.

- در وضعیت پارک خودرو، موتور خودرو نباید به مدت طولانی روشن باشد. هر چه سریع‌تر ترمز دستی را آزاد کرده و حرکت کنید.

- تا موتور به دمای مناسب نرسیده از رانندگی با سرعت بالا و شتاب‌گیری ناگهانی خودداری کنید.

- در خودروهای مجهز به منبع کاتالیزور آگزوز با یک‌کشتی خودرو بیش از ۵۰ متر موتور را روشن نکنید در غیر این صورت ممکن است سوخت مصرف نشده به داخل کاتالیزور رفته و به آن صدمه بزند.

- قبل از هل دادن و بکسل کردن خودرو برای راه‌اندازی موتور، از باتری یک خودروی دیگر برای روشن کردن موتور کمک بگیرید. برای جزئیات بیشتر به بخش "استارت اضطراری موتور" مراجعه کنید.

- هرگز از هل دادن و بکسل کردن یا کشیدن خودرو برای راه‌اندازی موتور استفاده ننمایید.

- اگر هنگام رانندگی موتور خاموش کرد یا عملکرد

عادی نداشت، سرعت را کم کرده و به نزدیکترین تعمیرگاه مجاز شرکت کرمان موتور مراجعه کنید.

- به مدت طولانی سوئیچ را در وضعیت استارت نگه ندارید.

- اگر خودرو وارد آب شده و آب به درون لوله آگزوز نفوذ کرد، موتور را خاموش نکنید. با دنده پایین رانندگی کرده و هرچه سریع‌تر از آب خارج شوید تا به مبدل کاتالیزور آسیب نرسد.

### ⚠️ اخطار

- در زمان کارکرد موتور و حتی تا دقایقی پس از خاموش کردن آن، لوله آگزوز حرارت بالایی تولید می‌کند که می‌تواند موجب آتش‌سوزی شود. هرگز زمانی که موتور در دور آرام کار می‌کند خودرو را روی برگ‌های خشک، چمن یا هر ماده قابل اشتعال دیگری پارک نکنید.

- آگزوز همه خودروها حرارت بالا تولید می‌کند. از دست زدن به آگزوز اجتناب کنید زیرا خطر سوختگی به دنبال دارد. از نصب هر گونه محافظ اضافی به کف خودرو یا اعمال مواد ضد

زنگ به لوله اگزوز، ابزار کنترل گازهای آلاینده و عایق حرارتی لوله اگزوز اجتناب کنید.

- گازهای خروجی از موتور حتی در صورتی که با استانداردهای تایید شده جهانی مطابقت داشته باشند. مضر و آلاینده هستند. هرگاه بوی دود اگزوز را داخل اتاق خودرو احساس کردید به سرعت شیشه‌ها را پایین بکشید.

- در شرایط اضطراری خودرو می‌تواند از چاله‌های آب با عمق حداکثر ۲۰۰ میلی‌متر عبور کند. در این مواقع سرعت نباید از ۱۰ کیلومتر بر ساعت بیشتر باشد. به آرامی و با دنده پایین از چاله آب عبور کنید. زیرا ورود آب از طریق لوله اگزوز به موتور می‌تواند به اجزای موتور آسیب جدی برساند.

- اگر درون جاده چاله‌های عمیق وجود دارد، از راندن با سرعت بالا اجتناب کنید. اگر موتور درون چاله آب خاموش شد، از استارت زدن خودداری کنید. این کار سبب آسیب جدی به موتور شده و باعث خم شدن شاتون و آسیب رساندن به بلوکه‌ی سیلندر می‌شود.

- وقتی خودرو را در دماهای پایین روشن می‌کنید، این احتمال وجود دارد که خودرو به‌طور ناگهانی

به سمت جلو حرکت (یا به اصطلاح پرش) کند. جدا توصیه می‌کنیم پیش از استارت زدن پا را روی پدال کلاچ قرار دهید. در این مواقع پدال کلاچ به آرامی به موقعیت اولیه برمی‌گردد تا مشکلی در عملکرد سیستم کلاچ ایجاد نشود.

## گیربکس

### گیربکس معمولی ۶ سرعته



الگوی قرارگیری هردنده بر روی دسته دنده حک شده است.

### نکات مهم

۱. قبل از دنده عقب گرفتن خودرو را متوقف کنید. رفتن به دنده عقب هنگام حرکت خودرو به جلو به گیربکس آسیب می‌زند.

۲. قبل از دنده عقب گرفتن پدال کلاچ را به‌طور کامل گرفته و سپس حدود ۳ ثانیه پدال کلاچ را در این موقعیت قرار دهید.

۳. به هنگام رانندگی دنده را مرحله به مرحله کم کنید و زمانی که دور موتور بالا نیست دسته دنده را در دنده‌های پایین‌تر قرار دهید.

۴. هنگامی که سرعت خودرو یا سرعت موتور بالا می‌باشد، تعویض دنده به دنده‌های پایین‌تر می‌تواند به گیربکس و کلاچ آسیب برساند.

۵. قبل از دنده عقب گرفتن خودرو را متوقف کرده و حداقل برای ۳ ثانیه صبر کنید. رفتن به دنده عقب هنگام حرکت خودرو به جلو به گیربکس آسیب می‌زند.

۶. در دمای پایین، وقتی هنوز روان کننده گیربکس به میزان کافی گرم نشده، ممکن است حرکت دسته دنده به سختی انجام شود. این موضوع طبیعی است و آسیبی به گیربکس نمی‌رسد.

۷. گاهی اوقات اگر تعویض دنده به سختی انجام

می‌شود، دنده را خلاص کرده، پا را از روی کلاچ بردارید. مجدد پا را بر روی کلاچ گذاشته و به دنده ۱ یا دنده عقب بروید.

۸. از دسته دنده به عنوان جای دست خود استفاده نکنید. در غیراین صورت ماهک گیربکس آسیب می‌بیند.

### توجه!

از چسباندن اجسام تزئینی به قاب محافظ جعبه دنده اجتناب کنید این امر می‌تواند به استهلاک زود هنگام و خرابی بیانجامد.

قبل از دنده عقب گرفتن خودرو را کاملاً متوقف کرده، و برای ۲ ثانیه پا را روی پدال کلاچ قرار دهید.

در موتورهای توربو شارژ، حداکثر توان موتور و مصرف بهینه سوخت زمانی اتفاق می‌افتند که موتور با ۲۰۰۰ دور در دقیقه فعالیت می‌کند. در نتیجه پیشنهاد می‌کنیم وقتی موتور در دور حدود ۲۰۰۰ دور در دقیقه فعالیت می‌کند دنده را به دنده ۳ و ۴ تغییر دهید.

انتخاب دنده اشتباه می‌تواند موجب از دست رفتن کنترل خودرو و بروز سانحه شود.

۱. زمانی که می‌خواهید دسته دنده را در موقعیت D قرار دهید از فشردن پدال گاز خودداری فرمائید.

۲. هنگامی که موتور روشن و دسته دنده در موقعیت D است با برداشتن پا از روی پدال ترمز، خودرو به حرکت درمی‌آید.

هنگامی که موتور با سرعت بالا در حال فعالیت است (بیش از ۵۰۰۰ دور در دقیقه) تعویض ناگهانی به دو دنده پایین‌تر غیرمجاز بوده و ممکن است به موتور آسیب جدی وارد نماید.

به منظور پیشگیری از استهلاک زود هنگام کلاچ، از فشردن ممتد پدال کلاچ در هنگام رانندگی اجتناب کنید. برای متوقف کردن خودرو در مسیرهای سربالایی، پشت چراغ راهنمایی و موارد این‌چنینی از پدال کلاچ استفاده نکنید.

### ⚠️ خطر

پیش از ترک صندلی از درگیر شدن کامل ترمز دستی و خاموش بودن موتور اطمینان حاصل کنید.

اگر دسته دنده در هر یک از دنده‌های حرکت

قرار داشته باشد، به محض روشن شدن موتور خودرو شروع به حرکت می‌کند.

به هنگام پارک خودرو در سربالایی‌ها، علاوه بر درگیر کردن ترمز پارک، دسته دنده را در دنده ۱ قرار دهید، برای پارک در سرازیری‌ها، علاوه بر درگیر کردن ترمز دستی، دسته دنده را در وضعیت دنده عقب قرار دهید.

### 👉 نحوه صحیح تعویض دنده

#### سرعت پیشنهادی برای تعویض دنده

سرعت پیشنهادی (کیلومتر بر ساعت)	دنده
۱۵	۱-۲
۳۵	۲-۳
۵۰	۳-۴
۷۰	۴-۵
۱۰۰	۵-۶

تعویض دنده براساس جدول پیشنهادهای کیفیت رانندگی را افزایش داده و موجب مصرف بهینه سوخت می‌شود.

دقت کنید که تعویض دنده در دور موتور مناسب صورت گیرد. برای تعویض دنده به دنده‌های پایین‌تر، ابتدا به تدریج دور موتور را پایین بیاورید سپس دنده را عوض کنید.

تعویض دنده مناسب می‌تواند مصرف سوخت را بهبود ببخشد و عمر مفید موتور را افزایش دهد. هنگامی که سرعت خودرو خیلی بالاست دسته دنده را در موقعیت N خلاص قرار ندهید در غیراین‌صورت موتور صدمه می‌بیند.

### ⚠️ **اخطار**

- از انتخاب بنده عقب‌هنگامیکه خودرو هنوز در حال حرکت به جلو می‌باشد خودداری نمایید این عملیات غیرمجاز بوده و به گیربکس آسیب می‌رساند.

- برای تعویض دنده به دنده‌های پایین‌تر باید حتماً در ابتدا به تدریج سرعت خودرو و دور موتور را پایین بیاورید. در غیراین‌صورت کلاچ و گیربکس آسیب جدی می‌بینند.

- در مسیرهای شیب‌دار از نیم کلاچ گرفتن مکرر

اجتناب کنید. اینکار به استهلاک زود هنگام کلاچ منجر می‌شود.

- برای پایین رفتن از مسیرهای شیب‌دار دسته دنده را در دنده پایین قرار داده و سرعت خودرو را پایین آورید. کاملاً از ترمز موتوری استفاده نمایید و فشار روی ترمز را کم کنید. در غیراین‌صورت، ترمزهای مکرر برای کم کردن سرعت یا توقف خودرو موجب داغ کردن و حتی خرابی ترمز می‌شود.

### 👉 **گیربکس اتوماتیک**



### 👈 **دنده‌های گیربکس**

با قرار گرفتن سوئیچ استارت در وضعیت ON، چراغ نشانگر، وضعیت دسته دنده را بر روی صفحه نمایشگر نشان می‌دهد.

### 👈 **دنده پارک (P)**

تا زمانی که خودرو کاملاً متوقف نشده به دنده P نروید. این حالت باعث قفل شدن چرخ‌های جلو و مانع حرکت آنها می‌شود.

دنده پارک (P) بهترین دنده برای استارت زدن موتور است. پیش از استارت زدن اطمینان حاصل نمایید که دسته دنده در این موقعیت است.

برای رفتن به دنده‌های دیگر، پا را از روی پدال گاز برداشته و بر روی پدال ترمز قرار دهید.

اگر پس از اتمام مراحل بالا هنوز قادر به حرکت دسته دنده نیستید به قسمت قفل دسته دنده مراجعه نمایید.

هنگام فشار دادن پدال هنگامی که دسته دنده در موقعیت P است ممکن است صدایی شنیده شود که صدای عادی عملکرد گیربکس است.

### ⚠️ **اخطار**

- موقعیت P جایگزینی برای ترمز دستی نمی‌باشد.

### توجه

- پیش از رفتن به دنده عقب یا رفتن از دنده عقب به دنده دیگر، باید توقف کامل انجام شود.
- رفتن به دنده عقب هنگام حرکت خودرو به گیربکس آسیب شدید می‌زند که شامل گارانتی نمی‌گردد.

### N (خلاص)

در این وضعیت چرخ‌ها و گیربکس آزاد هستند. برای روشن کردن مجدد موتور خاموش شده یا برای در جا کار کردن موقت موتور از دنده خلاص استفاده می‌شود. قبل از ترک خودرو دنده را به وضعیت P ببرید. برای رفتن از دنده خلاص به دنده‌های R یا P، پا را بر روی پدال ترمز قرار دهید. هنگام فشار دادن پدال در موقعیت N ممکن است صدایی شنیده شود این صدا مربوط به عملکرد عادی گیربکس است.

### اخطار

- زمانی که گیربکس در دنده خلاص است و موتور

در هر جاده‌ای که هستید هنگامی که خودرو پارک است دسته دنده را در موقعیت P قرار داده و به‌طور همزمان ترمز دستی را درگیر نمایید.

- در صورتی که هنگام رانندگی دسته دنده را در موقعیت P قرار دهید (دنده پارک) چرخ‌های محرک ممکن است قفل شده و سبب آسیب به گیربکس شده و خودرو قابل کنترل نباشد. این آسیب تحت پوشش گارانتی خودرو قرار نمی‌گیرد.

### R (دنده عقب)

به هنگام حرکت به سمت عقب از این دنده استفاده نمایید. برای تعویض دنده به موقعیت P از دنده N یا از P به R همیشه پدال ترمز را فشار دهید، تا زمانی که خودرو کاملاً متوقف نشود این امر امکان‌پذیر نیست.

هنگام قراردادن دسته دنده در موقعیت P ممکن است سر و صدایی شنیده شود که عادی است و صدای عملکرد دنده‌ها بوده و آسیبی به گیربکس نمی‌رساند.

با دور بالا در حال عملکرد است درگیر کردن دسته دنده در دنده D (دنده رانندگی) بسیار خطرناک است. خودرو ممکن است حرکت کرده و به افراد یا موانع برخورد نماید مگر اینکه پدال ترمز کاملاً فشار داده شود.

- اگر موتور خاموش است خودرو را به مدت طولانی در دنده N حرکت ندهید تا از آسیب به گیربکس جلوگیری شود.

### D (دنده رانندگی)

به‌طور کلی از این دنده برای رانندگی استفاده می‌شود. گیربکس به‌طور اتوماتیک دنده مناسب را براساس دور موتور و گاز انتخاب می‌کند. برای به دست آوردن نیروی بیشتر به هنگام سبقت گرفتن یا بالا رفتن از سراسیمبی پدال گاز را کاملاً فشار دهید تا گیربکس به‌طور اتوماتیک به دنده مناسب‌تر تغییر وضعیت دهد.

### قفل گشتاور

در صورت پارک خودرو در سراسیمبی، ممکن است وزن خودرو نیروی زیادی برای ترمزگیری در گیربکس بکار بگیرد بنابراین تغییر دنده از P بسیار

مشکل است. این پدیده قفل گشتاور نامیده می‌شود. برای جلوگیری از قفل گشتاور، پیش از ترک خودرو ترمز دستی را درگیر کرده و سپس دسته دنده را به‌طور صحیح در موقعیت P (پارک) قرار دهید. اگر قفل گشتاور رخ دهد، خودروی دیگری نیاز است تا خودرو را پدک بکشد تا نیروی عملکردی قطعات آزاد شود و بتوانید دسته دنده را از موقعیت P (دنده پارک) خارج کنید.

#### دنده دستی

دسته دنده را در موقعیت S قرار دهید در صورت نیاز به بالا و پایین بردن دنده نیاز است دسته دنده را مرحله به مرحله حرکت دهید (اگر پس از تعویض دنده دسته دنده بر می‌گردد، یک دنده بالاتر یا پایین‌تر رفته است).

زمانی که شیب جاده زیاد است باید دنده‌های پایین را انتخاب نمایید (دسته دنده در حالت S/M قرار می‌گیرد و سپس با دنده یک پایین آید).

دنده پایین می‌تواند تأثیر ترمز موتوری را افزایش دهد. هنگام رانندگی تحت این شرایط، حالت دستی گیربکس را انتخاب کنید تا وزن بار و فشار روی قطعات گیربکس کاهش یابد.

۱. هنگام رانندگی با سرعت بالا، برای گرفتن سبقت، سرعت را بالا برده و سپس به سرعت اولیه بازگردید.

۲. هنگام رانندگی در جاده‌های صاف سرعت را بالا برده و به هنگام رانندگی روی سرازیری و سرپیچ‌ها سرعت را کم کنید.

#### توجه!

به‌طور مداوم دکمه "x" یا "-" را در حالت دستی فشار ندهید.

هنگام رانندگی در مناطق کوهستانی دسته دنده را در دنده N قرار ندهید.

برای جلوگیری از لغزش خودرو بدون کاهش قابلیت چسبندگی چرخ‌ها، هنگامی که در سرازیری قرار دارید سعی نکنید از نیروی اضافی ترمز موتوری استفاده نمایید. ممکن است نتوانید خودرو را حرکت داده و منجر به تصادف شوید.

هنگام رانندگی در جاده‌های پر دست انداز یا رانندگی در جاده‌های با پیچ‌های تند تعویض دنده به موقعیت D در حالت دستی کاملاً عادی است.

#### حالت برفی

دکمه «Snow mode» در گوشه بالای سمت چپ مکانیزم کنترل سرعت متغیر را در روزهای سرد و برفی فشار دهید. زمانی که چسبندگی پایین است این حالت به کار گرفته شده و از لغزیدن جلوگیری می‌کند. هنگام رانندگی در شرایط عادی برای اجتناب از کاهش قدرت بیش از حد این دکمه را فشار ندهید. زمانی که این دکمه فشار داده می‌شود (علامت «WIN» در صفحه نمایشگر ظاهر می‌شود).

#### تغییر به حالت اتوماتیک، حالت دستی و حالت برفی

گیربکس اتوماتیک تغییر بین حالت اتوماتیک، حالت دستی، حالت پر شتاب و حالت برفی (۴ حالت) را تشخیص می‌دهد. زمانی که «D» در صفحه نمایشگر ظاهر می‌شود نشانگر حالت اتوماتیک است و دسته دنده در حالت D است. حرکت دسته دنده به سمت چپ حالت حرکت را تغییر می‌دهد اگر تعویض دنده در حالت دستی مورد نظر است تنها دسته دنده را به‌طرف بالا و پایین حرکت دهید. (حرکت به‌طرف بالا و پایین برای بالا و پایین بردن دنده است).

## حالت خزش

زمانی که دسته دنده در موقعیت (D) یا دنده عقب (R) است. خودرو حرکت می‌کند و اگر پدال ترمز رها شود خزش می‌یابد. این عمل ممکن است با سرعتی کمتر از ۸ کیلومتر بر ساعت اتفاق بیفتد اگر درجه شیب بیش از ۸° نباشد.

## رانندگی با خودروهای دارای گیربکس اتوماتیک CVT

۱. اطمینان حاصل نمایید که سرنشینان در راننده کمربند ایمنی خود را بدرستی بسته‌اند.

۲. اطمینان حاصل نمایید که صندلی‌ها و آینه دید عقب در موقعیت مناسب است. در صورت نیاز آنها را تنظیم نمایید.

۳. اطمینان حاصل نمایید که دسته دنده در موقعیت P است.

۴. سوئیچ را بچرخانید و موتور را استارت بزنید. اگر موتور روشن نشد، ۱۰ ثانیه صبر کرده و مجدداً تلاش کنید.

۵. زمانی که موتور به مدت ۳۰ ثانیه در دور آرام کار می‌کند خودرو برای شروع حرکت در شرایط ایده‌آل قرار می‌گیرد.

۶. ترمز دستی را آزاد نمایید (در صورتی که خودرو در

سرآشویی حرکت می‌کند پدال ترمز را رها نمایید).  
۷. دسته دنده را در دنده مناسب قرار دهید به آهستگی روی پدال گاز فشار دهید تا خودرو به طرف جلو یا عقب حرکت کند.

## تطبيق عملکرد صحیح گیربکس CVT

اگر هنگام تعویض دنده در حالت D یا R یا پس از طی ۲۰/۰۰۰ کیلومتر رانندگی خودرو تکان و ضربه داشته باشد جهت تعمیر و تنظیم مکانیزم به نمایندگی‌های مجاز شرکت کرمان موتور مراجعه نمایید.

## توجه

– تنها زمانی که دنده در موقعیت P (پارک) یا N (خلاص) باشد موتور می‌تواند استارت بخورد.

– با این وجود موتور رامی‌توان در موقعیت N (خلاص) استارت زد، توصیه می‌کنیم تنها زمانی که موتور به‌طور عادی استارت نمی‌خورد از این حالت استفاده نمایید.

– پیش از رسیدن موتور به دمای عادی عملکرد، با سرعت بالا رانندگی نکنید.

– از حرکت با خودرو در موقعیت N (خلاص) جدا خودداری نمایید.

– از شروع به حرکت و رانندگی مکرر در حالت خزش خودداری نمایید.

– برای اجتناب از صدمه دیدن دسته دنده، دسته دنده را نپوشانید.

– توصیه می‌شود گردوخاک را از روی کاور دسته دنده به‌طور متناوب بزدایید تا از ایجاد آسیب و صدهای غیرعادی یا سایش و تأثیر منفی روی دنده اجتناب شود.

## پارک روی سراسویی

۱. پدال ترمز را فشار دهید تا خودرو متوقف شود.

۲. ترمز دستی را درگیر نمایید.

۳. دسته دنده را در موقعیت P قرار دهید و پدال ترمز را آزاد نمایید.

## توجه

– موقعیت P تنها برای پارک کردن خودرو می‌باشد. بنابراین به هنگام پارک روی سراسویی ترمز دستی را درگیر نمایید تا از آسیب به گیربکس و لغزیدن خودرو جلوگیری شود.



## شروع به حرکت خودرودر سربالایی

۱. با فشار دادن پدال ترمز دنده را در موقعیت D قرار دهید.
۲. به آرامی پدال گاز را فشار دهید و دور موتور را بین ۲۵۰۰-۲۰۰۰ rpm نگه دارید. هنگامی که خودرو حرکت کرد ترمز دستی را آزاد کنید. و به فشار دادن پدال گاز تا شروع حرکت خودرو ادامه دهید.

## ترک کردن خودرو هنگامی که موتور خودرو روشن است

- ترک کردن خودرو بدون خاموش کردن موتور بسیار خطرناک است. اگر ترمز دستی درگیر است و دنده در موقعیت (پارک) P نمی‌باشد ممکن است خودرو به‌طور ناگهانی حرکت کند.
- علاوه بر این اگر خودرو را بدون خاموش کردن موتور ترک کنید ممکن است موتور داغ شده و سبب آتش‌سوزی شود. هنگام ترک خودرو حتی برای چند لحظه موتور را خاموش کرده و دنده را در موقعیت P قرار دهید. اگر مجبورید خودرو را برای مدت کوتاهی به هنگام عملکرد خودرو رها کنید از درگیر بودن ترمز پیش از ترک خودرو اطمینان حاصل نمایید. همچنین دسته دنده را هم در موقعیت P (پارک) قرار دهید.

## آزاد کننده دنده

زمانی که دسته دنده از دنده P به روش عادی خارج نمی‌شود (فشار روی پدال ترمز) مراحل زیر را انجام دهید:

۱. موتور را خاموش نمایید و ترمز دستی را درگیر نمایید.
۲. سوئیچ مکانیکی را بیرون بکشید.
۳. روکش دکمه Shift Lock را با یک پیچ‌گوشتی کوچک یا ابزارهای دیگر خارج نمایید.
۴. کلید یا پیچ‌گوشتی را درون دکمه Shift Lock دنده قرار دهید و آن را به طرف پایین فشار دهید.



۵. دسته دنده از موقعیت P (پارک) به موقعیت خلاص تغییر دهید.

۶. کلید را از شکاف باز کردن قفل دنده بیرون کشیده و روکش را مجدداً نصب نمایید (روکش را در جهت مناسب قرار دهید). روی پدال ترمز فشار داده و موتور را مجدداً استارت بزنید.

## سیستم ترمز

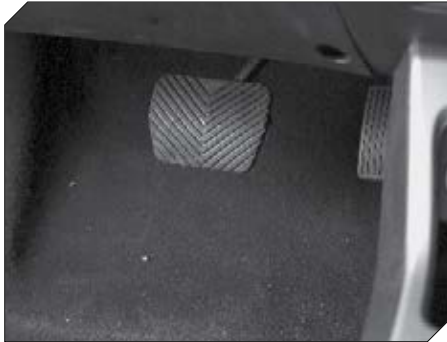

از آنجا که تمام بخش‌های سیستم ترمز در ایمنی خودرو بسیار حیاتی‌اند، لطفاً دستورالعمل‌های مربوط به این بخش را به دقت مطالعه کرده و برای تعمیر و کنترل سیستم ترمز به نمایندگی‌های مجاز شرکت کرمان موتور مراجعه کنید.

## ترمز دستی

### ⚠️ اخطار



– اگر ازشکالی در سیستم ترمز مشاهده کردید حتماً برای کنترل و تعمیر خودرو با نمایندگی‌های مجاز شرکت کرمان موتور تماس بگیرید.

– رانندگی با خودرویی که سیستم ترمز آن نقص دارد می‌تواند بسیار خطرناک و حتی مرگبار باشد. از قرار دادن مداوم پا بر روی پدال ترمز به هنگام رانندگی اجتناب نمایید. چون در این صورت درجه حرارت ترمز بسیار افزایش یافته و باعث می‌شود که سطح دیسک و سطح لنت به علت سایش زیاد، طول توقف را افزایش دهند.

با استفاده از ترمز دستی، خودرو کاملاً متوقف می‌شود. برای پارک خودرو، ترمز دستی را با اعمال نیروی زیاد بکشید.

برای آزاد کردن ترمز دستی آن را کمی بالا کشیده، دکمه روی آن را فشار داده و ترمز دستی را کاملاً بخوابانید. با انجام اینکار چراغ نشانگر مربوطه بر روی صفحه نمایشگر خاموش می‌شود.

فقط در صورتی که ترمز دستی به‌طور کامل آزاد شود چراغ هشدار مربوط به آن خاموش می‌گردد. با این حال ممکن است چراغ هشدار به هنگام درگیر کردن ترمز دستی روشن نشود.

سیستم هیدرولیکی که ترمز چرخ‌ها را تحت کنترل دارد، دارای دو مدار جداگانه است. هر مدار به‌طور مورب به چرخ‌های خودرو وصل می‌باشد (ترمز چرخ جلو سمت چپ به ترمز چرخ عقب سمت راست متصل است. ترمز چرخ جلو سمت راست به ترمز چرخ عقب سمت چپ متصل است).

در صورتی که در یکی از مدارها نقصی ایجاد شود، همچنان ترمز دو تا از چرخ‌ها کار می‌کند. اگر یکی از مدارها از کار بیفتد، متوقف کردن خودرو سخت شده و لازم است نیروی بیشتری به پدال ترمز اعمال شود. در این مواقع خودرو را در یک محل امن متوقف کنید و با نمایندگی‌های مجاز شرکت کرمان موتور تماس بگیرید.

### 🗨️ توجه

– سروصدای گاه به گاه ترمز طبیعی است و نباید موجب نگرانی شود. سیستم گاهی صداهای تیز یا جیغ مانند در طی کارکرد عادی خود ایجاد می‌کند. این صداهای معمولاً بر اثر عوامل جوی همچون سرما، رطوبت، گرما یا در جاده‌های خاکی، شنی ایجاد می‌شوند.

چراغ نشانگر ترمزدستی زمانی که ترمزدستی کاملاً آزاد شده باشد روشن نشده اما نشانه درگیر بودن ترمز دستی نیست. بنابراین هنگام پارک از درگیر شدن کامل ترمز دستی اطمینان حاصل کنید. در غیراین صورت ممکن است خودروی پارک شده در جاده‌های شیب‌دار به حرکت درآید.

#### ♦ پارک خودرو

- پارک کردن: از بسته بودن سانروف و شیشه‌های خودرو اطمینان حاصل کنید.
- همه چراغ‌ها را خاموش کنید.
- کیف و وسایل شخصی خود را در صندوق عقب قرار داده یا از خودرو خارج کنید.
- از کلید یا ریموت کنترل برای قفل کردن درب‌ها استفاده کرده و از قفل بودن درب‌های عقب اطمینان حاصل کنید.
- از پارک کردن خودرو بر روی مواد قابل اشتعال همچون برگ خشک درختان خودداری کنید زیرا کاتالیزور بسیار داغ بوده و می‌تواند باعث آتش‌سوزی گردد.

برای پارک خودروهای مجهز به گیربکس معمولی در جاده‌های شیب‌دار، اگر خودرو رو به بالای شیب

پیش از شروع حرکت از آزاد بودن کامل ترمز دستی اطمینان حاصل نمایید. رانندگی در شرایطی که ترمز دستی درگیر است باعث داغ شدن بیش از حد ترمزهای عقب و صدمه دیدن آنها می‌شود.

#### ! توجه

- درگیر کردن ترمز دستی به‌طور ناگهانی به هنگام رانندگی می‌تواند منجر به قفل شدن چرخ‌های عقب شود بنابراین ترمز دستی به آرامی عمل می‌کند.
- برای جلوگیری از آسیب به موتور و بهبود مصرف سوخت توصیه می‌شود به هنگام پارک کردن روی پدال گاز فشار ندهید.
- اگر ترمزدستی به هنگام پارک درگیر شود و پدال ترمز هنگامی که دنده در موقعیت P است رها شود ممکن است خودرو به‌طور اتوماتیک برای چند سانتیمتر به طرف جلو یا عقب حرکت نماید.



## سیستم پایش فشار باد لاستیک‌ها (TPMS)

سیستم پایش فشار باد لاستیک‌ها، لحظه به لحظه فشار و دمای لاستیک‌ها را کنترل کرده و در صورتی که از حد استاندارد عبور کند به راننده هشدار می‌دهد. (موقعیت هشدار در نشانگر صفحه نمایشگر و صفحه مولتی مدیا MP۵ نشان داده می‌شود) تا به راننده در مورد شرایط لاستیک در زمان کنونی کمک کرده و با تشخیص فشار باد نادرست لاستیک از تصادفات جلوگیری کرده و ایمنی را به هنگام رانندگی بالا ببرد.

### ◆ نشانگر پایش فشار لاستیک‌ها

فرم نشان دادن	نوع نشانگر	نشانگر (وسیله)
نشت شدید: چشمک می‌زند	هشدار فشار باد لاستیک	
فشار ناکافی: روشن می‌ماند		
فشار بیش از حد: روشن می‌ماند		
دمای بالا: روشن می‌ماند		
خالی شدن باتری سنسور: روشن می‌ماند	خطای سیستم	TPMS
خرابی سنسور: روشن می‌ماند		
عدم دریافت توسط کنترلر: روشن می‌ماند		

## ⚠️ خطر

- اختلاف فشار بین چهار چرخ یا فشار پایین ممکن است سبب نقص لاستیک، از دست دادن کنترل و سبب تصادف شود.
- توقف نمایید (از تغییر مسیر یا ترمز ناگهانی به هنگام توقف خودداری شود) بنا به دلایل ایمنی زمانی که نشانگر **(!)** به هنگام رانندگی روشن می‌شود فشار باد همه لاستیک‌ها را بررسی نمایید.
- تفاوت یا فشار باد کم لاستیک باعث سایش ناهموار لاستیک، کاهش پایداری خودرو، افزایش و فاصله ترمزگیری می‌شود.
- نقص لاستیک و افزایش سریع دمای لاستیک به هنگام رانندگی هنگامی که فشار باد لاستیک کافی نیست موجب نقص لاستیک یا پنچری آن می‌شود.
- رانندگی با بار بیش از حد و سرعت زیاد باعث داغ شدن لاستیک و پنچری آن می‌شود.

این سیستم برای انتقال اطلاعات از ارتباطات فرکانس بالا استفاده می‌کند. پیغام نقص (چراغ خطر TPMS روشن می‌شود) بوسیله امواج با فرکانس یکسان دچار اختلال می‌شود. در صورت قرار گرفتن در محیط‌هایی با امواج تداخلی بالا، سیستم یک پیام خطر (چراغ هشدار TPMS خاموش می‌شود) می‌فرستد که عادی است.

- به هنگام رانندگی روی جاده‌های پر دست‌انداز ممکن است فشار باد لاستیک بالا یا پایین رود. در صورتی که به هنگام رانندگی روی جاده‌های صاف چراغ هشدار روشن شود پس از مدتی خاموش خواهد شد. این امر عادی است.
- هیچ سنسور تشخیص فشار بادی در لاستیک زاپاس وجود ندارد. پس از تعویض لاستیک زاپاس رانندگی نمایید. نشانگر نقص سیستم TPMS روشن می‌شود.
- راننده باید به فشار باد لاستیک توجه داشته باشد تا از بالا رفتن یا کم شدن فشار باد جلوگیری نماید.
- هنگامی که چراغ نشانگر TPMS روشن شده یا چشمک می‌زند MP5 نقص را تشخیص داده و در زمان مناسب آن را برطرف می‌نماید. اگر سرعت خودرو از ۳۰ کیلومتر بر ساعت گذشت فشار باد لاستیک و دما در صفحه MP5 نمایش داده می‌شود. بیش از این هیچ مقداری نمایش داده نمی‌شود.



برای دستورالعمل‌های خاص نشانگر صفحه نمایشگر به صفحه ۱۶ مراجعه نمایید.  
نمایش فشار باد لاستیک مکمل صفحه MP5 است. عملکرد خاص: منوی اصلی تشخیص اطلاعات فشار باد لاستیک MP5 زمانی که فشار باد زیاد باشد، فشار باد کم باشد و نشستی رخ دهد نمایش داده می‌شود. زمانی که کاربر به‌طور دستی آنها را غیرفعال کند صفحه بسته خواهد شد برای اطلاعات بیشتر به کتابچه راهنمای تجهیزات چندرسانه‌ای مراجعه نمایید.

## ⓘ توجه

- سیستم پایش فشار باد لاستیک‌ها تنها یک ابزار کمکی برای کنترل وضعیت لاستیک است.



[www.bamkhydro.com](http://www.bamkhydro.com)



## ایمنی

# فصل دوم

۸۶  
۸۹  
۹۰  
۹۵  
۹۶

کمربندهای ایمنی

حفاظت از کودکان و زنان باردار

کیسه هوای (ایریگهای) جلو

ایمنی صندلی

سیستم محافظ کودک (تهیه شده توسط کاربر)

## ایمنی

### کمربندهای ایمنی

بستن صحیح کمربند ایمنی به هنگام رانندگی بسیار حائز اهمیت است تا از صدمات جدی راننده و سرنشینان هنگام وقوع تصادف جلوگیری نماید.

### ⚠️ احتیاط

- هر کمربند ایمنی برای یک نفر طراحی شده، عدم توجه به این موضوع بسیار خطرآفرین خواهد بود.
- کشورهای مختلف دارای قوانین متفاوتی در مورد قرار دادن کودکان در صندلی جلو هستند. توصیه می‌شود قوانین مربوط به آن را رعایت نمایید.
- هنگام بستن کمربند ایمنی آن را گره نزنید.
- در صورت مشاهده هر گونه شکاف و آسیب در کمربند ایمنی یا آثار تغییر شکل در قسمت‌های فلزی، آن را تعویض کنید.
- برای تمیز کردن کمربند ایمنی از پاک‌کننده‌های خنثی و آب گرم استفاده کنید و برای خشک کردن آن را در سایه قرار دهید. از رنگ کردن و

## ابزار تنظیم ارتفاع کمربند ایمنی



تنظیم ارتفاع کمربندهای ایمنی جلو از طریق تنظیم نقطه نگهدارنده، امکان‌پذیر است. کمربند را به ترتیبی تنظیم کنید که از شکم و سینه شما عبور کند، نه از گردنتان. اگر کمربند ایمنی خیلی نزدیک به گردن تنظیم شود حداکثر حفاظت را فراهم نمی‌کند. تنظیم ارتفاع نقطه نگهدارنده کمربند ایمنی امری ضروری است. دکمه تنظیم را فشار داده و ارتفاع را کم یا زیاد کنید. بعد از رها کردن دکمه تنظیم، از قفل شدن نگهدارنده در ارتفاع مورد نظرتان اطمینان حاصل کنید.

سفیدشور کردن کمربند ایمنی پرهیز کنید تا استقامت و کارکرد آن تحت تأثیر قرار نگیرد.

- بعد از تصادفات کل کمربندهای ایمنی استفاده شده را تعویض کنید. حتی اگر به ظاهر آسیب ندیده باشند.
- برای حفاظت شما و سایر سرنشینان از مصدومیت‌های ناشی از تصادف، همه سرنشینان باید در طول رانندگی کمربندهای ایمنی خود را ببندند.
- وقتی پشتی صندلی‌ها در حالت کاملاً قائم قرار دارد، کمربندهای ایمنی می‌توانند حداکثر حفاظت را ارائه دهند. اگر پشتی صندلی خم شده باشد، هنگام تصادفات بخصوص تصادف از جلو، سرنشین ممکن است از زیر کمربند سرخورده و آسیب ببیند.
- سیستم کمربند ایمنی را تعمیر یا پیاده نکنید، برای اطلاعات بیشتر به بخش خدمات پس از فروش نمایندگی‌های مجاز شرکت کرمان موتور مراجعه نمایید و اطمینان حاصل نمایید که صندلی کج نشده یا توسط درب صدمه ندیده است.



کمر بند ایمنی سه نقطه‌ای (با سه نقطه اتکاء) برای صندلی کناری در عقب خودرو

بستن کمر بند ایمنی ۳ نقطه‌ای



کمر بند ایمنی را از محفظه جمع‌کننده بیرون کشیده و زبانه قفل را درون قفل مربوط هدایت کنید. زبانه فلزی را درون قفل مربوط وارد کنید تا صدای کلیک شنیده شود. بعد از تنظیم کمر بند ایمنی بر روی کمر، کمر بند به طور خودکار کمی باز یا بسته می‌شود و روی قسمت رانها محکم می‌شود.

اگر خم شده یا به آرامی به سمت جلو متمایل شوید، کمر بند به طور خودکار کمی باز می‌شود. در صورت برخورد شدید و ناگهانی، کمر بند قفل

می‌شود تا بدن سرنشین را کنترل کند. اگر با سرعت زیاد به جلو خم شوید، کمر بند به صورت خودکار قفل می‌شود.

تنظیم کمر بند ایمنی سه نقطه‌ای (با سه نقطه اتکاء)

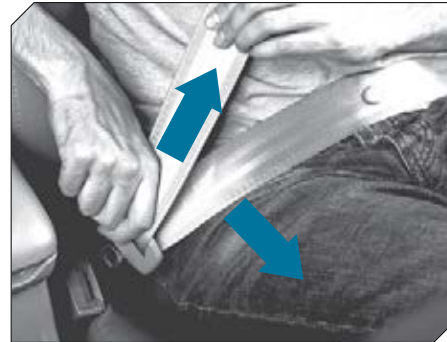

سعی کنید کمر بند ایمنی را تا حد امکان به پایین کشیده و بر روی رانهای خود قرار دهید، نه بر روی کمر همچنین هر چه کمر بند ایمنی بالاتر قرار گیرد، خطر سر خوردن سرنشین از زیر کمر بند به هنگام تصادفات و ترمزهای ناگهانی بیشتر شده و خطر صدمات شدید و حتی مرگ افزایش می‌یابد.

آزاد کردن کمر بند سه نقطه‌ای (با سه نقطه اتکاء)



قفل کمر بند را نگه داشته، دکمه آزاد کردن را فشار دهید. کمر بند به سرعت آزاد می‌شود. بعد از آنکه که کمر بند آزاد شد، به طور خودکار به داخل محفظه‌ی جمع‌کننده برمی‌گردد. در غیر این صورت بررسی کنید کمر بند گره نخورده باشد. سپس دوباره تلاش کنید.

کمر بند ایمنی سه نقطه‌ای (با سه نقطه اتکاء) برای صندلی‌های وسطی:

بستن کمر بند سه نقطه‌ای

ابتدا زبانه فلزی کمر بند ایمنی را از محفظه پلاستیکی روی سقف آزاد نمایید. زبانه فلزی را در قسمت قفل

## دستورالعمل‌ها

ممکن است به هنگام فعال شدن پیش‌کشنده کمربند ایمنی صدای انفجار اندکی شنیده شود. این حالت (صدا) عادی است و خطری ندارد پیش‌کشنده کمربند ایمنی برای ضربه‌های ناگهانی تنها برای یکبار طراحی شده است.



⚠️ **اخطار**

- اگر سیستم پیش‌کشنده فعال شده است، سعی نکنید شخصاً آن را تعمیر نمایید. به نمایندگی‌های مجاز شرکت کرمان موتور مراجعه کنید.

## سیستم پیش‌کشنده کمربند ایمنی

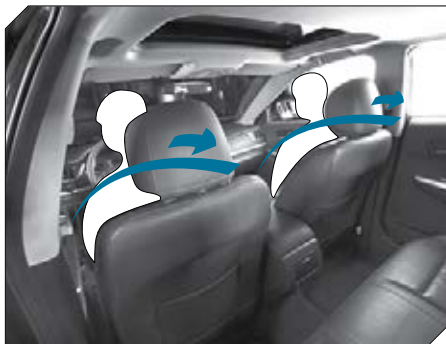

صندلی‌های جلوی خودرو مجهز به سیستم پیش‌کشنده کمربند ایمنی هستند. این سیستم هنگام تصادف باعث ایمنی راننده و سرنشینان قرار گرفته در صندلی‌های عقب می‌شود. پیش‌کشنده کمربند ایمنی و کیسه هوای صندلی‌های جلو به هنگام تصادفات جدی تأثیر زیادی خواهند داشت. شرایط عملکردی پیش‌کشنده کمربندهای ایمنی مشابه ELR است. جمع‌کننده هنگام ترمز اضطراری در موقعیت قفل قرار می‌گیرد. پیش‌کشنده عمل کرده و سرنشین را در جهت مخالف به سمت صندلی نگه می‌دارد. پیش‌کشنده کمربند ایمنی قسمتی از سیستم SRS است.

سمت چپ قرار دهید، زمانی که صدای کلیک شنیده می‌شود کمربند بسته شده است. زبانه کمربند ایمنی دیگر را وارد قفل سمت راست نمایید زمانی که صدای کلیک شنیده شد کمربند ایمنی قفل شده است. سپس بسته شدن صحیح یا چرخیده نشدن آن را بررسی نمایید.

## تنظیم کمربند ایمنی سه نقطه‌ای (با سه نقطه اتکاء)

تا جای ممکن کمربند ایمنی را پایین روی راننده قرار دهید، روی کمر نباشد. اگر کمربند ایمنی در بالاترین موقعیت باشد هنگام تصادف با ترمزگیرهای ناگهانی ممکن است سرنشین از زیر کمربند ایمنی سرخورده و سبب آسیب‌های جسمی شود. دستهای خود را در دو طرف کمربند ایمنی قرار دهید نه در یک سمت.

## آزاد کردن کمربند سه نقطه‌ای (با سه نقطه اتکاء)

ابتدا دکمه روی قفل سمت راست را فشار دهید سپس سمت چپ را فشار دهید تا کمربند ایمنی به طرف سان‌روف جمع شود. قفل بیرونی را در محفظه پلاستیکی وارد نمایید. سپس قفل درونی به‌طور صحیح درون شکاف سان‌روف قرار می‌گیرد.

## حفاظت از کودکان و زنان باردار

شود. در صورت لزوم برای اطلاعات بیشتر از یک پزشک مشورت بگیرید.

### حفاظت از زنان باردار

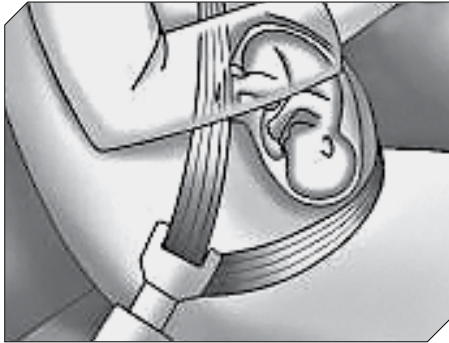

زنان باردار باید از پزشک خود بپرسند آیا مجاز به رانندگی هستند یا خیر. بهتر است زنان باردار از کمربند ایمنی سه نقطه‌ای استفاده کنند. کمربند روی ران بهتر است تا حد ممکن راحت باشد.

زنان باردار باید تا حد امکان از فرمان و داشبورد فاصله داشته و به پشتی صندلی تکیه دهند تا از خطراتی که باز شدن ایربگ برای ایشان و جنین ایجاد می‌کند در امان بمانند.

در غیر این صورت، ضربه شدید ناشی از انفجار و باز شدن ایربگ می‌تواند باعث آسیب شدید یا حتی مرگ کودک گردد.

هنگام خرید سیستم محافظ کودک برای فرزندان، اطمینان حاصل کنید که صندلی و کمربند آن برای ایشان مناسب باشد. نصب و استفاده از صندلی کودک باید مطابق با دستورالعمل شرکت سازنده انجام گیرد.

استانداردهای بین‌المللی ISOFIX در این خودرو موجود می‌باشد و می‌توان برای نصب صندلی کودک از آنها استفاده نمود.

### حفاظت از کودکان بزرگتر

بچه‌های بزرگتر که صندلی کودک برایشان مناسب نیست باید در صندلی‌های عقب نشسته و کمربند ایمنی را ببندند. کودکان بزرگتر را تا جای ممکن در صندلی عقب نشاند و طرز صحیح بستن کمربند را به آنها بگویید.

اگر کودکان به اندازه کافی بزرگ شده‌اند (بالای ۱۳ سال) و می‌توانند در صندلی جلو قرار بگیرند بهتر است صندلی را در عقب‌ترین موقعیت خود تنظیم نمایند.

### حفاظت از افراد مجروح

هنگام انتقال افراد مجروح، کمربند ایمنی باید بسته

### حفاظت کودک



در برخی کشورها استفاده از ابزارهای حفاظت از نوزادان و خردسالان ضروری و اجباری است. ما به شدت توصیه می‌کنیم برای کودکان و خردسالان با وزن کمتر از ۱۸ کیلوگرم از سیستم‌های محافظ کودک و یا صندلی کودک استفاده شود. ایربگ‌ها برای حفاظت از بزرگسالان طراحی شده و برای کودکان بسیار خطرناک هستند. بنابراین تحت هیچ شرایطی صندلی کودک را در صندلی سرنشین جلو که مجهز به ایربگ است نصب نکنید.

## کیسه هوا (ایر بگ)



- ۱ کیسه هوای سرنشین جلو
- ۲ کیسه هوای راننده
- ۳ کیسه هوای جانبی \*
- ۴ کیسه هوای پرده‌ای \*

### ⚠️ احتیاط

- راننده و سرنشین جلو در خودروهای مجهز به کیسه هوا باید به‌طور صحیح کمر بند ایمنی خود را ببندند تا هنگام تصادف یا واژگونی خودرو خطر صدمات جدی یا آسیب کاهش یابد.

## ⚠️ توجه

- کیسه هوا می‌تواند محافظت اضافی فراهم نماید اما جایگزینی برای کمر بند ایمنی نمی‌باشد. لطفاً به‌طور صحیح کمر بند ایمنی خود را ببندید. کودکان که قدشان کمتر از ۱۴۰ cm است و زیر ۱۲ سال هستند باید به‌طور صحیح در سیستم محافظ کودک قرار بگیرند.

- از باز کردن روکش کیسه هوا یا چسباندن اجسام روی آن خودداری نمایید.

- راننده باید تا جای ممکن برای کنترل خودرو به سمت عقب بنشینند. در صورتی که نمی‌توان صندلی کمکی را در صندلی عقب نصب کرد، صندلی کمکی را روی صندلی جلو قرار داده و تا جای ممکن آن را به طرف عقب بکشید. سرنشینان جلو نباید خوابیده یا به درب تکیه دهند.

- هرگز غریبک فرمان یا اجزای نزدیک کیسه هوا را تنظیم یا پیاده نکنید. مسیر باز شدن کیسه هوا را با روکش صندلی مسدود نکنید.

- به‌کنترلر سنسور کیسه هوای جانبی ضربه نزنید تا از فعال شدن اشتباه کیسه هوا جلوگیری شود.

## کیسه هواهای (ایر بگ‌های) جلو



کیسه هوای راننده درون کلاهک بوق غریبک فرمان

تعبیه شده و عبارت "SRS AIRBAG" در محل آن نقش بسته است.

ایرپگ سرنشین جلو داخل داشبورد تعبیه شده است. در هنگام وقوع تصادف، کیسه هوا در کنار کمر بند ایمنی می‌تواند حفاظت بیشتری برای راننده و سرنشین جلو فراهم کند.

### توجه!

- لطفاً دست‌والعمل‌های مربوط به هر کیسه هوا، ارائه شده بر روی آفتاب‌گیر صندلی راننده و سرنشین جلو را به دقت مطالعه کنید.

### ⚠️ خطر

- کیسه هوا جایگزینی برای کمر بند ایمنی نیست بلکه تنها عضوی از سیستم ایمنی خودرو می‌باشد. کیسه هوا تنها زمانی می‌تواند حداکثر حفاظت را ارائه دهد که به همراه کمر بند ایمنی به کار رود.

- کیسه هوا تنها در تصادف‌های از روبرو فعال می‌شود. تصادف، از پشت و چپ کردن

خودرو سیستم کیسه هوا را فعال نمی‌کند. کیسه هوا تنها یک بار استفاده می‌شود و امکان استفاده مجدد از آن وجود ندارند.

### ⚡ کیسه هوای جانبی \*

در صورتیکه ضربه شدیدی از کنار به خودرو وارد شود. کیسه هوای جانبی فعال می‌گردد.

این کیسه هوا در قسمت جانبی پشتی صندلی نزدیک به درب خودرو جای گرفته و در صورت بروز سانحه از سینه، مفصل، ران راننده و سرنشینان خودرو محافظت می‌کند.

### ⚠️ خطر

- استفاده از روکش صندلی غیرمجاز می‌تواند مانع از باز شدن کیسه هوای جانبی شده و خطر آسیب‌دیدگی سرنشینان به هنگام بروز سانحه را افزایش دهد.

### ⚡ کیسه هوای پرده‌ای \*

در صورتی که ضربه شدیدی از کنار به خودرو وارد شود، سنسور کیسه هوای پرده‌ای را فعال می‌کند. این کیسه هوا از سر و صورت سرنشینان در این‌گونه تصادفات محافظت می‌کند.

کیسه هوای پرده‌ای روی لبه سقف بین دو ستون جلو و عقب جای گرفته و در صورت بروز سانحه از ناحیه سر، سرنشینان عقب و جلو خودرو را محافظت می‌کند.

### ⚠️ خطر

- از آویزان کردن اجسام سنگین روی دستگیره سان‌روف خودداری نمایید.

### ⚡ اجزاء و کارکرد کیسه هوا

سیستم کیسه هوا شامل:

- ماژول کیسه هوا (اصلی و جانبی)
- پیش‌کشنده کمر بند ایمنی
- اجزای کنترل SRS (SRSCIM)
- چراغ هشدار کیسه هوا (SRI)

### اصول کارکرد کیسه هوا

هنگامی که تصادف رو به جلو اتفاق می‌افتد سیستم کیسه هوا از کم شدن ناگهانی سرعت، خطر را تشخیص داده و به محض فعال شدن کیسه هوا، پیش‌کشنده کمربند ایمنی هم فعال می‌شود. در صورت تصادف از روبرو، کمربند ایمنی به ثابت نگه داشتن پایین تنه و بدن شما کمک کرده و سیستم کیسه هوا با جذب انرژی ناشی از ضربه، از سر و سینه شما محافظت خواهد کرد.

کیسه هوا در زمان کوتاهی بعد از باد شدن تخلیه خواهد شد. این زمان یک دهم ثانیه خواهد بود. به این ترتیب دید راننده مسدود نشده و امکان کنترل خودرو بلافاصله بعد از فعال شدن سیستم وجود خواهد داشت.

به هنگام فعال شدن سیستم ایربگ ممکن است صدای انفجار شنیده شده و غباری مشاهده شود. این غبار در واقع پودر روی سطح کیسه هوا است. لطفاً دست و صورت را با آب گرم شسته و سپس برای پیشگیری از وقوع آلرژی آنها را ضدعفونی کنید.



سیستم SRSCM هنگامی که سوئیچ خودرو در وضعیت ON قرار گیرد، کنترل الکترونیکی کیسه هوا را کنترل کرده و به‌طور مداوم برخوردهای روبرو را بررسی کرده و در این مورد که آیا شدت برخورد به حدی هست که نیاز به فعال شدن کیسه هوا باشد یا خیر، تصمیم‌گیری می‌کنند.

هنگامی که سوئیچ خودرو را در وضعیت ON قرار می‌دهید یا موتور در حال روشن شدن است. چراغ نشانگر سیستم کیسه هوا روی صفحه نمایشگر به مدت ۶ ثانیه روشن و هنگامی که موتور استارت بخورد خاموش می‌شود.

هنگامی که کنترل الکترونیکی کیسه هوا تشخیص دهد برخورد از مقابل شدید است، به‌طور خودکار ایربگ راننده و سرنشین جلو را فعال خواهد کرد. در صورت تصادف کمربند ایمنی به همراه کیسه هوای باد شده، به ثابت نگه داشتن پایین تنه و بدن راننده و سرنشین جلو کمک کرده و با جذب انرژی ناشی از ضربه، از سروسپینه شما محافظت می‌کند. کیسه هوا در زمانی کوتاه بعد از باد شدن تخلیه خواهد شد و به این ترتیب دید راننده مسدود نمی‌شود.

⚠️ **اخطار**

- کیسه هوا تنها زمانی که سوئیچ در موقعیت **ON** باشد. عمل خواهد کرد. هنگام فعال شدن موتور در صورتی که چراغ هشدار روشن نشود یا به هنگام رانندگی روشن شود ممکن است سیستم کیسه هوا دچار نقص شده باشد. به نمایندگی‌های مجاز شرکت کرمان موتور مراجعه نمایید.

- پیش از تعویض فیوز یا قطع ترمینال باتری سوئیچ موتور را در موقعیت "**LOCK**" قرار دهید یا کلید را بیرون بکشید. زمانی که سوئیچ در موقعیت "**ON**" است فیوز سیستم کیسه هوا را تعویض نکنید.

♦ **شرایطی که ممکن است به باز شدن کیسه هوا بیانجامد:**

۱. ناحیه‌ای در محدوده‌ی خط مورب جلوی خودرو هدف برخورد شدید قرار گیرد به نحوی که امکان آسیب‌دیدگی سرنشینان خودرو وجود داشته باشد.
۲. هنگام برخورد از روبرو با دیوار سیمانی ثابت و تغییر شکل ناپذیر.

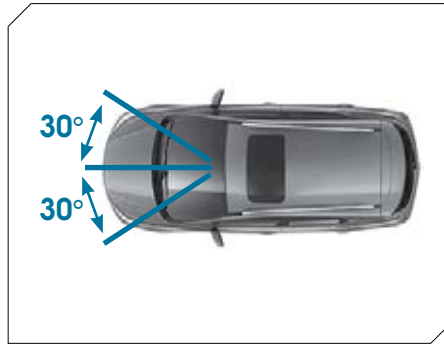

♦ **شرایطی که نباید به باز شدن کیسه هوا بیانجامد:**

۱. برخورد با تیر برق یا اشیایی که به سادگی تغییر شکل می‌یابند. مثل درخت‌ها.
۲. برخورد با پله یا جداول خیابان هنگام رانندگی.
۳. افتادن درون چاله یا گودال.
۴. برخورد با پشت خودروی دیگر یا برخورد خودروی دیگر به پشت خودرو.
۵. برخورد نه چندان شدید از مقابل.
۶. به پهلو چپ کردن خودرو
۷. برخورد از کناره‌ها به نحوی که جهت یا نقطه برخورد در محدوده‌ی خط مورب جلوی خودرو نباشد.
۸. هنگام خاموش بودن خودرو
۹. دیگر شرایط خاص

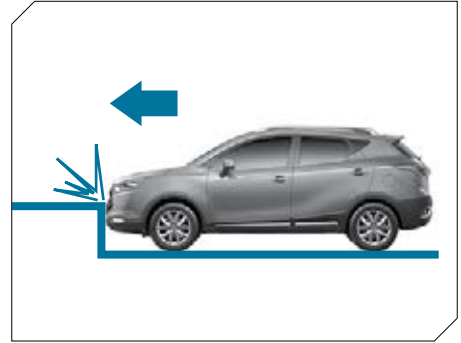
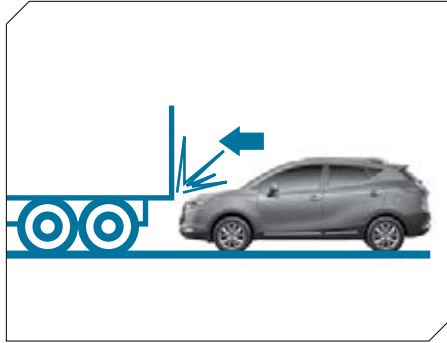
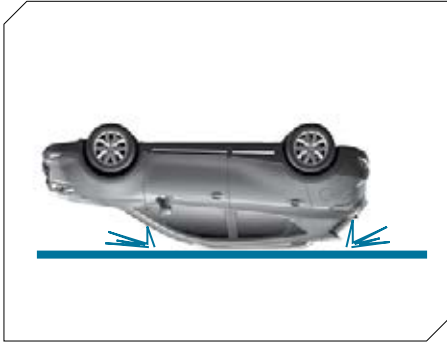
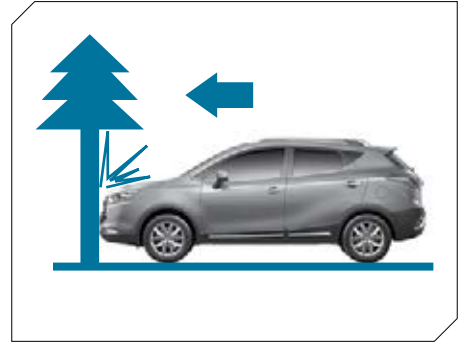



## تعمیر و نگهداری کیسه هوا

سیستم کیسه هوا نیازی به تعمیر و نگهداری ندارد. در صورت بروز نقص لطفأً به نمایندگی‌های مجاز شرکت کرمان موتور مراجعه نمایید.

برای جدا کردن، پیاده کردن، اصلاح و نصب کیسه هوا پانل جلو و جعبه داشبورد، لطفأً از نمایندگی‌های مجاز شرکت کرمان موتور مشورت بگیرید. اگر سیستم به درستی راه‌اندازی نشود، کیسه هوا کارکرد مورد انتظار را نخواهد داشت.

برای تمیز کردن مکان‌های قرارگیری کیسه هوا از پارچه تمیز و آب استفاده نمایید. از مواد شوینده شیمیایی با ترکیبات ناشناس استفاده نکنید.

## ⚠️ خطرات

- هرگز بدون مجوز تجهیزات یا سیم‌کشی سیستم کیسه هوا را تغییر ندهید. این کار ممکن است باعث نقص سیستم شده و هنگام تصادف فعال نشود.
- با کیسه هوا یا قطعات کیسه هوا و سیم‌کشی آنها بازی نکنید این کار ممکن است سبب فعال شدن غیرعادی کیسه هوا و ضربه به سایرین شود.

## ایمنی صندلی

### صندلی راننده



به منظور کاهش خطر جراحات، پیشنهاد می‌شود:

- پشتی صندلی را به صورت قائم به گونه‌ای تنظیم کنید که فاصله کافی بین سینه شما و پوشش کیسه هوا روی غربلیک فرمان وجود داشته باشد. در صورت نزدیکی بیش از حد به کیسه هوا، ضربه ناشی از باز شدن آن می‌تواند به شما آسیب برزند.
- توصیه می‌شود صندلی سرنشین جلو را به شرح زیر تنظیم نمایید:
- پشتی صندلی را در موقعیت عمود تنظیم نمایید.
- سرنشین می‌تواند هر دو پای خود را به‌طور راحت در فضای زیر داشبورد قرار دهد.
- صندلی را تا جایی که ممکن است به سمت عقب بکشید.

### پشت‌سری



- کمر بند ایمنی را به شکل صحیح ببندید. با حرکت دادن صندلی راننده به جلو و عقب، به گونه‌ای آن را تنظیم کنید که با یک حرکت ساده‌ی پا، پدال به‌طور کامل فشرده شود.
- باید بین راننده و غربلیک فرمان حداقل ۲۵ سانتی‌متر فاصله باشد. از غربلیک فرمان فاصله گرفته و به پشتی صندلی تکیه دهید. مطمئن باشید در این وضعیت هم توانایی کنترل خودرو را خواهید داشت.

ارتفاع پشت‌سری باید براساس قد و موقعیت سر تنظیم شود.

با توجه به قد سرنشین و موقعیت سر، پشت‌سری را تنظیم نمایید. تنظیم صحیح پشت سری و کمربندهای ایمنی حفاظت مؤثری ایجاد می‌کند.

### تنظیم ارتفاع پشت‌سری

دو طرف پشت‌سری را با دستهای خود گرفته و آن را به بالا یا پایین حرکت دهید تا در موقعیت مناسب قرار گیرد.

هنگامی که لبه بالایی پشت‌سری به موازات چشمها یا کمی بالاتر قرار گیرد، حفاظت در بالاترین حد خواهد بود.

### سیستم محافظ کودک

هنگام قرار داشتن کودکان در خودرو آنها را در صندلی عقب قرار دهید زیرا خطر صدمات جدی به هنگام ترمزگیری ناگهانی یا حرکات غیر منتظره کاهش می‌یابد. براساس آمار تصادفات هنگامی که از تجهیزات ایمنی به‌طور صحیح استفاده شود کودک به خوبی محافظت می‌شود. کودکان بزرگسال که نمی‌توانند از صندلی کودک استفاده نمایند باید از کمربند ایمنی استفاده نمایند.

استفاده از سیستم محافظ مناسب کودک یک ضرورت

است. در صورت حمل نوزادان در خودرو باید از سیستم محافظ کودک برای آنها استفاده شود. در صورتی که سیستم حفاظتی برای کودکان تهیه نشود ممکن است هنگام تصادف کودکان زخمی شده یا حتی منجر به مرگ آنها شود. برای نوزادان باید از سیستم محافظ کودک استفاده نمود.

هنگامی که سیستم محافظ کودک خریداری شد اطمینان حاصل نمایید که با کودک، صندلی خودرو و کمربند ایمنی مطابقت دارد.

هنگام نصب و استفاده از سیستم محافظ کودک به دستورالعمل‌های کارخانه سازنده مراجعه نمایید.

### توجه

لطفاً صندلی محافظ کودک را بر روی صندلی عقب نصب کنید. با نصب صندلی کودک بر روی صندلی سرنشین جلو ممکن است در صورت وقوع تصادف، ضربه شدید ناشی از باز شدن کیسه هوا به جراحات شدید یا حتی مرگ کودک بیانجامد. بنابراین صندلی کودک را در صندلی‌های عقب نصب نمایید.

در هوای گرم در خودرویی که درب‌ها و پنجره‌های آن بسته است، دمای کمربند ایمنی و صندلی کودک بسیار بالا می‌رود. بنابراین قبل از نشاندن

کودک، دمای سطح صندلی و زبانه کمربند را بررسی کنید تا از آسیب کودک جلوگیری شود.

بچه‌های بزرگتر که صندلی کودک برایشان مناسب نیست باید در صندلی‌های عقب نشسته و کمربند ایمنی خود را ببندند. هیچ وقت اجازه ندهید کودکان در صندلی سرنشین جلو قرار بگیرند.

اگر کمربندهای ایمنی برای کودکان مناسب نیستند. توصیه می‌شود از صندلی کمکی در صندلی عقب استفاده نمایید می‌توان ارتفاع آن را افزایش داد تا کودک به راحتی در آن قرار بگیرد و محافظت به عمل آید.

هنگام رانندگی اجازه ندهید کودکان روی صندلیشان ایستاده یا زانو بزنند.

اجازه ندهید سیستم محافظ کودک بالاتر از قلاب پشتی صندلی قرار بگیرد زیرا نمی‌توان حفاظت کافی را فراهم نمود.

هنگام سوار شدن در خودرو، کودک را در آغوش خود نگیرید. در غیراین صورت به هنگام تصادف یا ترمز شدید، حتی در صورت بسته بودن کمربند، حفاظت کامل از کودک فراهم نشده و ممکن است دچار جراحات جدی گردد.

- اگر صندلی کودک به درستی نصب نشده باشد خطر جراحات جدی یا مرگ ناشی از تصادفات به شدت افزایش می‌یابد.
- استانداردهای بین‌المللی ISOFIX در این خودرو وجود دارد تا بتوان صندلی کودک را نصب کرد.

۲. فاصله پشتی صندلی از کیسه هوای پرده‌ای: براساس علامت ISOFIX می‌توان کانکتورها را پیدا کرد.

۳. رابطی برای نصب صندلی کودک در تسمه بالای عقب پشتی صندلی وجود دارد.

۴. صندلی کودک را براساس استفاده از دستورالعمل‌های صندلی کودک نصب نمایید.

### توجه !

- صندلی کودک را در صندلی سرنشین جلو نصب نکنید. زیرا فعال شدن کیسه هوا در صندلی سرنشین جلو می‌تواند به هنگام تصادف سبب آسیب‌های جدی یا مرگ کودک شود. بنابراین صندلی کودک را تنها در صندلی عقب خودرو نصب نمایید.

### راابط صندلی کودک



### روش نصب صندلی کودک در صندلی‌های کناری عقب

هنگام نصب صندلی کودک در صندلی‌های کناری عقب، کمربندهای ایمنی را از جمع‌کننده بیرون کشیده و سپس کمربند ایمنی را ببندید. اطمینان حاصل کنید که کمربند ایمنی روی کمر کودک و نزدیک گردن کودک محکم شده است. پس از نصب سیستم محافظ کودک، صندلی را در جهات مختلف حرکت دهید تا از نصب ایمن آن اطمینان حاصل نمایید. حرکت آزادانه صندلی به معنای قفل نشدن صندلی کودک می‌باشد. سپس جمع‌کننده به‌طور اتوماتیک تکان می‌خورد تا موقعیت عادی نشستن سرنشینان ثابت شود.

### ♦ برای نصب صندلی کودک

۱. پشتی صندلی را به طرف عقب بکشید تا از قفل شدن کامل آن اطمینان حاصل نمایید.

پیش از نصب سیستم محافظ کودک، به دقت کتابچه راهنمای صندلی کودک که توسط کارخانه



[www.bamkhodro.com](http://www.bamkhodro.com)



# فصل سوم

## رانندگی با خودرو

- ۱۰۰ خودروی جدید
- ۱۰۰ دوره آب‌بندی
- ۱۰۱ رانندگی اقتصادی و حفظ محیط‌زیست
- ۱۰۳ شرایط مختلف رانندگی
- ۱۰۸ رانندگی در زمستان
- ۱۰۹ ترمز
- ۱۱۳ نکاتی در مورد رانندگی
- ۱۱۳ فرمان با نیروی برقی
- ۱۱۳ سیستم توزیع نیروی ترمز الکتریکی (EBD)
- ۱۱۴ تنظیم فرمان
- ۱۱۵ پیشگیری‌های مربوط به رانندگی



## دست‌و‌عمل‌های رانندگی

### خودروی جدید

در ۱۰۰۰ کیلومتر اول استفاده از خودروی جدید، استهلاک موتور آن سریع‌تر از زمان‌های دیگر اتفاق می‌افتد. رعایت برخی دستورالعمل‌ها و رانندگی صحیح در این دوره می‌تواند در کارکرد آتی خودرو تاثیر مثبت بگذارد.

در ۱۰۰۰ کیلومتر اول با سرعت ثابت (نه بالا و نه پایین) رانندگی نکنید.

در ۳۰۰ کیلومتر اول از ترمزهای ناگهانی خودداری نمایید. در این زمان لنت‌های جدید هنوز آب‌بندی نشده‌اند. استفاده از لنت‌های جدید برای ترمزگیری اضطراری سبب سایش و تعویض زود هنگام قطعات می‌شود. اصول عملکردی را هنگام استفاده از لنت‌های جدید رعایت نمایید.

### پیشگیری‌های مربوط به رانندگی

#### پیش از ورود به خودرو

به‌طور چشمی بررسی کنید که آیا لاستیک‌ها آسیب دیده‌اند یا فشار باد مناسب است. و یا اینکه جسم

خارجی وارد الگوی آج شده است یا خیر. در صورت نیاز اقدامات مناسب را انجام دهید.

#### استارت زدن موتور

#### پیش از استارت زدن موتور

شرایط لاستیک، فشار باد مناسب و وجود اجسام خارجی را بررسی نمایید.

#### سوخت‌گیری در موقع مناسب

زمانی که چراغ هشدار سوخت در صفحه نمایشگر روشن می‌شود هر چه سریعتر سوخت‌گیری نمایید (در صورتی که با سرعت ۱۱۰ کیلومتر بر ساعت رانندگی می‌کنید تنها می‌توانید ۶۰ کیلومتر رانندگی نمایید).

## دوره آب‌بندی

#### در ۱۰۰۰ کیلومتر اول

۱. پدال گاز را تا انتها فشار ندهید.
۲. سرعت خودرو نباید از ۸۰ کیلومتر بر ساعت تجاوز کند.
۳. دور موتور خودرو را بالا نبرید.
۴. خودروهای دیگر را بکسل نکنید.
۵. ترمز ناگهانی نگیرید. ترمزها و لاستیک‌ها نیز باید آب‌بندی شوند.

### توجه!

- آب‌بندی لاستیک‌ها بسیار مهم است زیرا بهترین عملکرد آنها بدست می‌آید. به خصوص در ۵۰۰ کیلومتر اول باید به شکل صحیح و پایدار رانندگی کنید.

- لنت ترمزها نیز باید آب‌بندی شوند زیرا در ۲۰۰ کیلومتر اول کارکرد سایشی آنها در حد ایده‌آل نیست. اگر ترمز گرفتن به سختی انجام می‌شود، باید بیشتر روی پدال ترمز فشار آورید. با هر بار تعویض لنت‌ها، باید آب‌بندی سیستم ترمز مجدداً انجام شود.

گرفتن را کم کرد که متعاقب آن دفعات گاز دادن هم کاهش پیدا می‌کند. همچنین در صورت امکان پیش از رسیدن به چراغ راهنمایی سرعت خودرو را به نحوی کنترل کنید که مجبور به توقف پشت چراغ قرمز نشوید.

## ۲. فشار باد لاستیک

- فشار باد لاستیک را تنظیم کنید. اگر فشار باد لاستیک ۵۰ کیلو پاسکال کم شود، مصرف سوخت خودرو ۵ درصد افزایش می‌یابد. فشار کم باد لاستیک‌ها می‌تواند مقاومت چرخش لاستیک‌ها و به دنبال آن استهلاک آنها را بالا ببرد و کیفیت کارکرد خودرو را کم کند. در زمان سرد بودن لاستیک‌ها فشار باد آنها را کنترل کنید.

## ۳. کاهش مصرف سوخت با تعویض به موقع دنده

- روش دیگر برای کاهش مصرف سوخت، تعویض به موقع دنده می‌باشد اگر گیربکس خیلی زود در دنده بالا قرار نگیرد، دور موتور بالا رفته و سوخت بیشتری مصرف می‌شود.

- روش‌های زیر می‌توانند موثر باشند: در دنده ۱، مسافتی به اندازه طول یک خودرو را رانندگی کنید. هنگامی که دور موتور به حدود ۲۰۰۰ دور در دقیقه رسید، به دنده بالاتر بروید.

دورسنج وارد محدوده قرمز رنگ می‌شود. هرگز اجازه ندهید عقربه وارد این محدوده شود. در غیر این صورت موتور خودرو آسیب می‌بیند.

## راهنمایی اقتصادی و حفظ محیط زیست

مصرف سوخت، حفظ محیط زیست و استهلاک موتور، لاستیک‌ها و ترمز به سه فاکتور زیر وابسته هستند:

### • عادات رانندگی

• شرایط استفاده از خودرو

• وضعیت فنی خودرو

عادات رانندگی اقتصادی و آینده‌نگری، می‌تواند مصرف سوخت را ۱۰ تا ۱۵ درصد کاهش دهد. نکات زیر برای کاهش مصرف سوخت و حفاظت از محیط زیست موثر می‌باشند.

## نکته

### ۱. رانندگی با آینده‌نگری

- بیشترین مقدار سوخت در زمان گاز دادن مصرف می‌شود با رانندگی صحیح می‌توان دفعات ترمز

## در ۱۰۰۰ تا ۳۰۰۰ کیلومتر اول

امکان بالا بردن سرعت خودرو به تدریج وجود دارد و موتور می‌تواند در حداکثر سرعت مجاز خود کار کند. ۱. صرف نظر از اینکه در دنده خلاص هستید یا دنده‌های دیگر، به هنگام سرد بودن موتور دور موتور را بالا نبرید.

۲. در سرعت پایین با دنده بالا حرکت نکنید. اگر کارکرد موتور پایدار نیست، به دنده پایین‌تر بیاوید.

## نکته

- اجازه ندهید دور موتور بیهوده بالا برود. تعویض دنده به دنده بالاتر در زمان مناسب باعث کاهش مصرف سوخت، کاهش سر و صدای موتور و حفظ محیط زیست می‌شود.

## بعد از آب‌بندی

اگر دور موتور به بالاترین حد ممکن برسد، عقربه

در خودروهای مجهز به گیربکس اتوماتیک، باید به آرامی پای خود را بر روی پدال گاز قرار دهید. سپس سیستم گیربکس اتوماتیک به طور خودکار بهترین وضعیت دنده را مطابق با عادت رانندگی تنظیم می‌کند؛ زود رفتن به دنده بالاتر و تاخیر در رفتن به دنده پایین‌تر.

#### ۴. با حداکثر سرعت رانندگی نکنید

تا جای ممکن با سرعت حداکثر رانندگی نکنید. اینکار مصرف سوخت و میزان گازهای خروجی را بالا برده و سر و صدای زیادی تولید می‌کند.

رانندگی با سه چهارم سرعت حداکثر مصرف سوخت را به نصف کاهش می‌دهد.

#### ۵. زمان درجا کار کردن موتور را کاهش دهید

در زمان ترافیک، در پشت چراغ قرمزها یا خطوط رادآهن موتور را خاموش کنید. سوخت نخیره شده در ۳۰ تا ۴۰ ثانیه خاموش بودن موتور، از سوخت لازم برای استارت زدن موتور بیشتر است.

#### نکته

پیشنهاد می‌کنیم برای مدت زمان طولانی موتور درجا کار نکند. حتی اگر ایرکاندیشن روشن

باشد با گذشت زمان کیفیت هوای داخل اتاق پایین می‌آید. اینکار همچنین به آگروز آسیب زده، مصرف روغن را بالا برده و همچنین مجبور خواهید شد پیش از پیمودن مسافت کافی روغن را تعویض نمایید و فواصل تعمیرات دوره‌ای را کاهش می‌دهد.

#### ۶. تعمیرات دوره‌ای

برای رانندگی اقتصادی باید به صورت دوره‌ای برای کنترل و در صورت لزوم تعمیر خودروی خود به نمایندگی‌های مجاز شرکت کرمان موتور مراجعه نمایید. موتوری که به خوبی نگهداری شده نه تنها ایمنی رانندگی را افزایش می‌دهد و کارایی خودرو را حفظ می‌کند. بلکه باعث کاهش مصرف سوخت نیز می‌گردد.

مصرف سوخت در موتوری که به خوبی نگهداری نشده تا ۱۰ درصد افزایش می‌یابد.

سطح روغن موتور را به طور مرتب کنترل کنید. مصرف روغن موتور به شدت به بار وارد آمده بر موتور و دور موتور وابسته است. استفاده از روغن سبک می‌تواند مصرف روغن را کاهش دهد. در دوره‌ی آببندی میزان مصرف روغن

بالاتر از حد استاندارد است. اما هنگامی که دوره نگهداری اولیه تمام می‌شود، مصرف روغن باید به حد نرمال برسد.

#### ۷. بار اضافی را از خودرو خارج کنید.

در کنار تعمیرات دوره‌ای و عادات صحیح رانندگی، خارج کردن بارهای اضافی از خودرو نیز مصرف سوخت را کاهش می‌دهد. از آنجا که هر میزان بار اضافی می‌تواند مصرف سوخت را بالا ببرد، توصیه می‌کنیم همواره صندوق عقب را کنترل کرده و بارهای اضافی داخل آن را خارج کنید.

#### ۸. تعداد رانندگی‌های مسافت کوتاه را کاهش دهید

فقط هنگامی که موتور و مبدل کاتالیستی به دمای مناسب برسند میزان مصرف سوخت و گازهای تولیدی آگروز کاهش می‌یابد.

به طور معمول پس از ۴ کیلومتر رانندگی، موتور به دمای عادی خود رسیده و مصرف سوخت بهینه می‌گردد. بنابراین تا جای ممکن از رانندگی‌های مسافت کوتاه خودداری کرده و اگر مقصد نزدیک است مسیر را پیاده طی کنید.

دمای محیط نیز در مصرف سوخت موثر است. به‌طور مثال در فصل زمستان مصرف سوخت بسیار بیشتر از تابستان است.



## ۹. صرفه جویی در مصرف انرژی الکتریکی

- برق خودرو از طریق یک دینام تامین می‌شود که کارکرد آن وابسته به فعالیت موتور می‌باشد. روشن کردن تجهیزات الکتریکی خودرو بار دینام را افزایش داده و به دنبال آن مصرف سوخت را بالا می‌برد. گرمایش شیشه عقب، روشن شدن چراغ‌های جلو و فعالیت ایرکاندیشن انرژی زیادی را میطلبد. برای مثال گرمایش شیشه عقب به مدت ۱۰ ساعت به یک لیتر سوخت نیاز دارد. بنابراین اگر تجهیزات الکتریکی خودرو مورد نیاز نیستند، آنها را خاموش کنید.

## ۱۰. یادداشت وضعیت خودرو

- یادداشت وضعیت خودرو پیش و پس از رانندگی به شما کمک می‌کند تا مصرف سوخت خودرو را کاهش دهید. همچنین تفاوت حجم مصرف سوخت در شرایط مختلف را به شما می‌دهد. به عنوان مثال اگر مصرف سوخت خودرو به‌طور ناگهانی افزایش پیدا کرد می‌توانید به یادداشت‌هایتان مراجعه کرده و تأثیر عواملی همچون روش رانندگی، محل و وضعیت جاده را از آخرین سوخت‌گیری کنترل نمایید.

۱۱. از گل‌آلوده شدن شاسی خودرو جلوگیری کنید.

- اینکار علاوه بر اینکه وزن خودرو را کم می‌کند از خودرو در برابر خوردگی نیز محافظت می‌نماید.

## شرایط مختلف رانندگی

### رانندگی در شب



رانندگی در شب خطرناکتر از رانندگی در روز است. یکی از دلایل آن این است که رانندگان در شب با مشکلات دید و همچنین خستگی مواجه هستند.

♦ به هنگام رانندگی در شب به نکات زیر توجه کنید.

۱. با دقت رانندگی کنید.
۲. تحت تأثیر الکل رانندگی نکنید.
۳. آینه دید عقب داخلی را در وضعیت کاهش نور انعکاسی خودروهای پشت سر قرار دهید.
۴. فاصله مناسب با خودروهای دیگر را رعایت کنید.
۵. با سرعت کم رانندگی کنید. به خصوص هنگام رانندگی در بزرگراه‌ها، زیرا چراغ‌های جلو فقط مسافت محدودی را روشن می‌کنند.
۶. به هنگام رانندگی در جاده‌های خارج از شهر مراقب حیوانات باشید.
۷. اگر احساس خستگی کردید خودروی خود را در محلی امن متوقف کرده و استراحت کنید.
۸. شعاع نور چراغ‌های جلوی خودروهای روبرو می‌تواند برای چند ثانیه چشمان شما را خیره کرده و دیدتان را مسدود نماید. بعد از چند ثانیه چشم شما خود را با تاریکی محیط تطبیق می‌دهد. در صورتی که راننده خودرو مقابل نور بالا را به نور پایین تغییر نداد و یا نور چراغ‌های جلوی آن متمرکز نبود، سرعت خود را کاهش داده و به چراغ‌ها خیره نشوید.
۹. سطح داخل و خارج شیشه‌ها را تمیز نگاه دارید. شیشه کثیف منجر به انعکاس نور در شب شده

## رانندگی در بزرگراهها



### مهمترین توصیه‌ها برای رانندگی در بزرگراهها

۱. سرعت خود را با خودروهای دیگر تنظیم کرده و در سمت راست حرکت کنید.
۲. رانندگی با سرعت خیلی بالاتر یا خیلی پایین‌تر نسبت به خودروهای دیگر می‌تواند در جریان عبور و مرور اختلال ایجاد کند. در نظر داشته باشید خط چپ بزرگراه مسیر سبقت گرفتن می‌باشد.
۳. هنگام ورود به مسیر پر سرعت، بهتر است با دقت جریان ترافیکی را کنترل نمایید. همزمان

### با رعایت نکات زیر رانندگی امن‌تری در شهر خواهید داشت:

۱. کمر بند ایمنی خود را ببندید.
۲. بهترین مسیر برای رسیدن به مقصد را بیابید و آن را در خاطر خود نگاه دارید.
۳. طرز صحیح نشستن به هنگام رانندگی را رعایت کنید نشستن صحیح در زمان رانندگی برای ایمنی شما بسیار مهم بوده و خستگی ناشی از نشستن طولانی مدت پشت فرمان را کاهش می‌دهد. همچنین نشستن صحیح باعث می‌شود در هنگام رانندگی واکنش صحیح سریع و منطقی داشته باشید.
۴. هنگام رانندگی در تقاطع‌ها یا چهار راهها با سرعت کم یا متوسط حرکت کنید. همیشه آماده باشید تا در صورت تغییر مسیر ناگهانی وسایل نقلیه غیر موتوری خودروی خود را متوقف کنید.
۵. به علائم راهنمایی و رانندگی توجه کنید. پیش از رسیدن به تقاطع‌ها سرعت خود را کم کنید. مراقب باشید که علائم را ببینید و خط حرکت خود را به‌درستی انتخاب کنید.
۶. سرعت واکنش خود را بالا ببرید. دید باز و سرعت واکنش بالا کلید رانندگی ایمن می‌باشند.

و در نتیجه مردمک چشم به دلیل کوچک و بزرگ شدن مداوم انزیم می‌شود.

۱۰. هنگام دور زدن یا در جاده‌های پر پیچ و خم برای شناسایی اجسام تیره دائم چشم‌های خود را بچرخانید.

## رانندگی در شهر



یکی از بزرگترین مشکلات رانندگی در شهر، رانندگی در خیابانهای دارای ترافیک سنگین است. شما باید علاوه بر توجه به چراغ‌های راهنمایی و رانندگی به خودروهای دیگر نیز توجه کنید.

## رانندگی در باران و جاده‌های خیس و لغزنده



◆ **رانندگی در باران و جاده‌های خیس خطرناک می‌باشد، مخصوصاً زمانی که اقدامات اولیه برای این جاده‌ها فراهم نشده است. موارد احتیاطی برای رانندگی در روزهای بارانی در قسمت‌های زیر آمده است**

۱. بارش باران ممکن است دید شما را منحرف کرده و فاصله ترمزگیری را افزایش دهد بنابراین سرعت خود را کاهش داده و به آرامی رانندگی نمایید.

سرعت را کم نمایید نه سرعتی که احساس می‌کنید، زیرا پس از رانندگی با سرعت زیاد برای مدت طولانی سرعتی که احساس می‌کنید کمتر از سرعت واقعی خودرو است.

## رانندگی در مسافت طولانی

پیش از رانندگی در مسافت طولانی از آمادگی خود برای رانندگی اطمینان حاصل کنید. سعی کنید پیش از شروع رانندگی استراحت خوبی داشته باشید. اگر در شرایط ذهنی بد سفر خود را شروع می‌کنید، در آغاز سفر به مدت طولانی رانندگی نکنید.

### ◆ پیش از آغاز سفر موارد زیر را کنترل کنید:

۱. از پر بودن مخزن شیشه‌شوی و تمیز بودن سطح داخل و بیرون همه‌ی شیشه‌ها اطمینان حاصل کنید.
۲. بررسی کنید سطح سوخت، روغن موتور و سایر روغن‌های خودرو به میزان کافی باشد.
۳. عملکرد عادی چراغ‌ها را بررسی نمایید.
۴. سالم بودن تمام چراغ‌ها را کنترل کنید.
۵. مناسب بودن آج لاستیک‌ها برای رانندگی در مسافت طولانی را کنترل کرده و فشار باد لاستیک را به مقدار توصیه شده تنظیم کنید.

چراغ‌های راهنما را روشن کرده و مراقب آینه‌های جانبی باشید. در صورت نیاز سرخود را برگردانید و هنگام ورود مراقب باشید.

۴. پس از ورود به جریان ترافیکی درون بزرگراه، سرعت حرکت خود را براساس محدوده مشخص شده توسط علائم راهنمایی و رانندگی و یا در صورت وجود ترافیک، براساس سرعت خودروهای دیگر تنظیم کنید. (زمانی که سرعت جریان ترافیک نسبتاً پایین است).

۵. پیش از عوض کردن خط مسیر خود آینه‌های دید عقب را کنترل کرده و راهنما بزنید. پیش از خروج از خط، نگاه سریعی به پشت خود داشته باشید و از نبودن خودروی دیگر در پشت سر خود اطمینان حاصل کنید.

۶. هنگام رانندگی در بزرگراه فاصله مناسب را با خودروهای دیگر حفظ کنید. در طول شب با سرعت پایین‌تر رانندگی کنید.

۷. پیش از خروج از بزرگراه خط مسیر مناسب را انتخاب کنید. اگر خروجی را رد کردید تحت هیچ شرایطی خودرو را متوقف نکرده و دنده عقب نگیرید. به سمت خروجی بعدی حرکت کنید. خروجی بزرگراه‌ها معمولاً یک مسیر پیچدار است. ۸. هنگام خروج از سراسیمگی براساس سرعت سنج

در صورتی که اغلب در جاده‌های شیب‌دار رانندگی می‌کنید یا قصد رانندگی در جاده‌های کوهستانی را دارید، با رعایت نکات زیر می‌توانید رانندگی امن‌تری داشته باشید:

### خودرو را در شرایط خوب نگهداری کنید.

سطح تمام روغن‌ها و سوخت، کارکرد ترمزها، وضعیت لاستیک‌ها، سیستم خنک‌کننده و گیربکس را کنترل کنید. هنگام رانندگی در سراسیمی، این سیستم‌ها تحت فشار زیادی قرار می‌گیرند.

### مهمترین توصیه هنگام رانندگی در سرازیری‌ها

از ترمز موتوری برای کم کردن سرعت خود استفاده کنید. هنگام پایین آمدن از جاده‌های شیب‌دار، با دنده سنگین رانندگی کنید. هنگام پایین آمدن از جاده‌های سراسیب، سرعت را کاهش داده و با دنده سنگین رانندگی کنید.

### پیشگیری‌های لازم به هنگام رانندگی در سطوح شیب‌دار

به هنگام رانندگی در سطوح شیب‌دار، هنگام مواجه شدن با موانع احتیاط نمایید (مانند خودروی متوقف شده)

۸. ارتفاع آب نباید بیش از توپی چرخ باشد از رانندگی در سطوح آب گرفته خودداری نمایید. به هنگام رانندگی روی مناطق آب گرفته سرعت خود را کم کرده و به آرامی رانندگی نمایید. دلیل اینکه عملکرد ترمز ممکن است تحت تأثیر قرار بگیرد باید فاصله ترمزگیری را بعد از رانندگی در مناطق آب گرفته در نظر بگیرید. به هنگام پایین آوردن سرعت برای خشک کردن ترمز باید چندین مرتبه به‌طور آهسته ترمزها را درگیر نمایید.

### رانندگی در جاده‌های شیب‌دار و کوهستانی



۲. کارکرد برف پاک‌کن و مخزن شیشه‌شوی باید همیشه کنترل شود. بررسی کنید که مقدار کافی مایع شیشه‌شوی درون مخزن وجود داشته باشد اگر تیغه برف پاک‌کن‌ها نرم حرکت نمی‌کنند یا بخش‌هایی از شیشه را تمیز نمی‌کنند یا اگر نوار لاستیکی برف پاک‌کن از آن جدا شده است باید برف پاک‌کن تعویض گردد.

۳. در صورتی که شرایط لاستیک مناسب نیست، ترمزگیری در جاده‌های خیس ممکن است باعث لغزش و تصادف شود. بنابراین اطمینان حاصل نمایید که لاستیک‌ها در شرایط خوبی هستند.

۴. چراغ‌های جلو و چراغ‌های هشدار خطر را روشن نمایید.

۵. سرعت بالا روی سطوح خیس روی ترمزگیری خودرو تأثیر خواهد گذاشت بنابراین به هنگام رانندگی روی سطوح خیس سرعت خودرو را پایین آورید.

۶. اگر فکر می‌کنید ترمز خیس شده است، لطفاً اندکی پدال ترمز را به هنگام رانندگی فشار دهید تا ترمز به حالت عملکرد عادی خود باز گردد.

۷. به هنگام سفر از ترمزگیری یا دور زدن ناگهانی خودداری نمایید تا از عدم کنترل خودرو، تصادف جلوگیری شود.

## توجه به علائم هشدار ویژه

در جاده‌های کوهستانی علائم هشدار ویژه‌ای همچون شیب طولانی، سبقت آزاد یا سبقت ممنوع، خطر ریزش کوه یا پیچ جاده وجود دارد. به این علائم دقت کنید.

## توجه!

- هنگامی که شیب بیشتر از ۱۵ درصد است توصیه می‌شود برای بالا رفتن از دنده پایین استفاده نمایید (دنده ۱ و ۲) تا از کاهش نیرو جلوگیری شود.
- کم نکردن سرعت می‌تواند باعث عمل نکردن ترمز بر اثر داغ شدن بیش از حد آن گردد. در این مواقع کارکرد ترمز به هنگام پایین آمدن از سراسیمبی‌ها دچار مشکل شده و ممکن است ترمز کار نکند و منجر به حادثه گردد.
- خلاص کردن خودرو و خاموش کردن موتور هنگام پایین آمدن از جاده‌های سراسیمبی بسیار خطرناک است. کاهش سرعت خودرو در این مواقع باید با کمک ترمز انجام گیرد، ترمز ممکن است بر اثر داغ شدن بیش از حد از کار بیفتد و موجب حادثه شود. بنابراین هنگام پایین آمدن از

جاده‌های شیب‌دار موتور را روشن نگه داشته و دنده را خلاص نکنید.

## رانندگی در جاده‌های برفی و یخ‌زده



توصیه می‌شود هنگام رانندگی بر روی جاده‌های برفی و یخ‌زده، از لاستیک یخ شکن یا زنجیر چرخ استفاده کنید. البته لاستیک یخ شکن اولویت دارد. ۱. در صورت استفاده از لاستیک یخ‌شکن نیاز است لاستیک‌های رادیال با قطر و نوع مشخصات مشابه محصولات قبلی را انتخاب نمایید. هنگام نصب باید هر چهار لاستیک یخ‌شکن نصب شود

تا از پایداری خودرو در همه شرایط آب و هوایی اطمینان حاصل شود. علاوه بر این، نیروی یدک‌کشی تهیه شده توسط لاستیک یخ‌شکن روی جاده‌های خشک ممکن است بیشتر از لاستیک‌های معمولی نباشد بنابراین حتی اگر شرایط جاده خوب است نیز با دقت رانندگی کرده و هر چه سریع‌تر لاستیک‌های یخ‌شکن را تعویض نمایید.

۲. هنگام نصب زنجیر چرخ بر اساس مدل لاستیک از زنجیر لاستیکی یا زنجیر ضد لغزش استفاده نمایید از انتخاب زنجیر چرخ‌های معمولی خودداری نمایید، زنجیر چرخ را در چرخ‌های محرک خودرو نصب کنید.

۳. پس از نصب زنجیر چرخ بنا به دلایل ایمنی سرعت خودرو باید زیر ۴۰ کیلومتر بر ساعت باشد.

علاوه بر این از رانندگی با سرعت بالا، توقف یا ترمزگیری ناگهانی و پیچیدن‌های شدید خودداری نمایید. فشار دادن سریع پدال ترمز باعث لغزش خودرو می‌شود. بهتر است فاصله بیشتری برای ترمزگیری اضطراری در نظر بگیرید.

## رانندگی در زمستان

عدم اطمینان از روغن مناسب، با نمایندگی‌های مجاز شرکت کرمان موتور تماس حاصل نمایید.

### استفاده از ضدیخ بر پایه گلیکول با کیفیت بالا

برای سیستم خنک‌کننده خودرو، باید از ضدیخ بر پایه گلیکول با کیفیت بالا استفاده نمایید. این نوع ضدیخ می‌تواند از خوردگی سیستم خنک‌کننده جلوگیری نماید و واتر پمپ را روانکاری کرده و از یخ زدن جلوگیری نماید.

پیش از شروع زمستان، ضدیخ را بررسی کرده و نقطه انجماد آن برای زمستان را تأیید نمایید. از نمایندگی‌های مجاز شرکت کرمان موتور می‌توانید مایع شیشه‌شوی و مایع شیشه‌شوی حاوی ضدیخ را تهیه نمایید. از مایع خنک‌کننده موتور یا سایر انواع ضدیخ‌ها استفاده نکنید.

### بررسی باتری ولوله‌ها

در زمستان بار اضافی روی باتری ایجاد می‌شود. بررسی شرایط شارژ باتری باید توسط نمایندگی‌های مجاز شرکت کرمان موتور صورت گیرد.

### کنترل تیغه برف پاک‌کن

قبل از استفاده از برف پاک‌کن، یخ نزدن تیغه‌ها بر روی شیشه را کنترل کنید. در صورتی که تیغه‌ها یخ



رانندگی در شرایط بد زمستان می‌تواند استهلاک خودرو را افزایش داده و سبب بروز سایر نقص‌ها شود. برای کاهش نقص خودرو در زمستان توصیه‌های زیر را رعایت نمایید:

### در صورت نیاز، روغن موتور را هنگام زمستان عوض نمایید.

در دمای پایین گرانشی روغن بسیار زیاد شده و استارت خوردن موتور را با مشکل مواجه می‌کند. لطفاً برای رانندگی در فصل زمستان از روغن‌های مخصوص هوای سرد استفاده کنید. در صورت

## توجه

پس از نصب رنجیر چرخ و رانندگی حدود ۰/۵ کیلومتر یا یک کیلومتر نصب و موقعیت صحیح رنجیر چرخ را بررسی نمایید تا از ایمنی آنها مطمئن شوید. اگر رنجیر چرخ شل شده است آن را مجدداً سفت کنید. در غیراین صورت خودرو به دلیل استفاده نادرست رنجیر چرخ صدمه می‌بیند این آسیب تحت پوشش گارانتی خودرو قرار نمی‌گیرد.

با وجود نصب رنجیر چرخ، لاستیک می‌تواند نیروی رانندگی زیادی فراهم نماید اما از تصادف‌های کناری جلوگیری نمی‌کند.

قطر و نصب نادرست رنجیر چرخ ممکن است به لوله‌های ترمز، سیستم تعلیق، بدنه و چرخ‌های خودرو آسیب بزند.

اگر صدای ضربه رنجیر چرخ به بدنه را احساس کردید، بلافاصله توقف کرده و رنجیر چرخ را مجدداً سفت کنید.

زده‌اند تا ذوب کامل یخ و حرکت آزادانه تیغه برف پاک‌کن منتظر بمانید.

### کنترل دریچه‌های خروجی هوا

بعد از بارش برف دریچه‌های هوا را تمیز کنید تا سیستم گرمایش و تهویه کارکرد عادی خود را حفظ کند.

### جلوگیری از یخ‌زدن قفل خودرو

برای جلوگیری از یخ‌زدن قفل درب‌ها، محلول ضدیخ یا گلیسیرین را درون سوراخ کلید اسپری کنید. اگر سوراخ کلید با یخ پوشیده شده، برای ذوب شدن یخ محلول ضدیخ را در محل اسپری کنید.

### جلوگیری از یخ‌زدن ترمز دستی

در بعضی شرایط، ترمز دستی ممکن است زمانی که درگیر است یخ بزند. برف و یخ اطراف ترمز عقب ممکن است منجر به یخ‌زدن مکانیسم سیستم ترمز دستی شود، بنابراین در خودروهای دارای گیربکس معمولی یا اتوماتیک دسته دنده را در دنده ۱ یا دنده عقب قرار دهید. در خودروهای دارای گیربکس اتوماتیک دسته دنده را در دنده ۱، ۲ یا دنده عقب قرار دهید و لاستیک‌ها را ثابت کنید که نچرخد و سپس ترمز دستی را آزاد نمایید.

### تجهیزات اضطراری

براساس تغییر شرایط آب و هوایی، هنگام سفر، باید از تجهیزات اضطراری مناسب استفاده نمایید. زنجیر چرخ، تسمه و زنجیر یدک‌کشی، چراغ قوه، لاستیک زاپاس، بیل، کابل کمکی، ابزار تمیز کردن شیشه‌ها، دستکش، زیرانداز و غیره باید همراهتان باشد.

### شمع‌ها و سیستم استارت

شمع‌ها و سیستم استارت را کنترل کرده و در صورت لزوم شمع‌ها را تعویض کنید. تمام سیم‌ها و تجهیزات استارت را کنترل کرده و از نبود قطعی، پوشیدگی و نقص اطمینان حاصل کنید.

### توجه!

به هنگام رانندگی سوئیچ را نچرخانید. (خاموش نکنید)

زمانی که شمع‌های ولتاژ بالا قطع هستند، اجازه ندهید موتور استارت بخورد زیرا بنزین نمی‌سوزد و در مبدل کاتالیزستی جمع شده و منجر به گرم شدن بیش از حد و آسیب دیدگی می‌شود.

وجود خطا در سیستم سوخت‌رسانی ممکن است سبب نقص در سیستم جرقه شود. در این حالت

سوخت نمی‌سوزد و ممکن است وارد آگزوز شده و به تجهیزات تصفیه گازهای آگزوز صدمه بزند.

### سایش لنت‌ها در محدوده منطقی

ضخامت لنت‌ها باید حدود ۲ میلی‌متر باشد. لطفاً مقدار سایش لنت‌ها را بررسی و در صورت لزوم، آنها را تعویض نمایید.

### اجازه ندهید یخ یا برف در انتهای خودرو جمع شود.

در شرایط سخت، یخ و برف ممکن است در لبه پایین گلگیر جمع شود و عملکرد فرماندهی چرخ‌ها با مشکل رو به رو شود. شما باید به‌طور دوره‌ای انتهای خودرو را بررسی کرده و از چرخش و فرمان‌پذیری لاستیک‌های جلو اطمینان حاصل نمایید.

### ترمز

سیستم ترمز طوری طراحی شده است که می‌تواند در شرایط متفاوت رانندگی ترمزگیری نماید. چرخ‌های جلوی این خودرو دارای دیسک‌های تطبیق پذیر است، چرخ‌های عقب دیسک‌های ترمز را تطبیق داده و سیستم ترمزگیری دولاینه عمل خواهد کرد. اگر یک ترمز عمل نکند، دیگری می‌تواند برای متوقف کردن خودرو مورد استفاده قرار بگیرد. با این وجود

فاصله ترمزگیری افزایش می‌یابد و نیروی بیشتری برای فشار دادن ترمز مورد نیاز است.

### توجه!

- اگر یکی از مدارهای روغن ترمز دچار نقص شود، برای ترمزگیری فشار بیشتری لازم می‌باشد و در نتیجه فاصله ترمزگیری نیز افزایش می‌یابد.
- اگر مسیر حرکت پدال افزایش یابد این موضوع نشانگر این است که احتمالاً ترمز نیاز به تعمیر دارد.

### نکته

- به هنگام رانندگی پای خود را روی پدال ترمز قرار ندهید در غیر این صورت اجزای ترمز خیلی سریع فرسوده می‌شوند. علاوه بر این، ترمز ممکن است داغ شده و فاصله ترمزگیری بیشتر شده و ایمنی کاهش یابد.

### پس از خیس شدن ترمز

پس از رفتن خودرو درون آب یا پس از شستن خودرو، قطعات ترمز خیس می‌شوند.

### ♦ برای بازیابی عملکرد عادی ترمز:

۱. بررسی کنید که آیا خودرویی پشت خودروی شما قرار دارد؟
۲. سرعت رانندگی ایمن را حفظ کنید و اطمینان حاصل نمایید که فاصله کافی پشت و کنار خودرو وجود دارد.
۳. تا بازیابی عملکرد عادی ترمز روی پدال ترمز فشار دهید.

### ◀ داغ شدن ترمزها

به هنگام حرکت روی سطح سراسیمبی طولانی، ترمزگیری زیاد باعث داغ شدن موقتی ترمزها می‌شود. در این هنگام با دنده پایین رانندگی کرده و به‌طور مداوم ترمزگیری نکنید.

### توجه!

- اگر خودرو در منطقه آب گرفته حرکت کرده باشد یا خودرو با آب تمیز شده باشد یا روی سطوح سراسیمبی تند رانده شده باشد در صورتی که ترمزها بیش از حد نیاز مورد استفاده قرار گرفته

باشد ترمزها عملکرد خود را از دست می‌دهند. زیرا ترمزها خیس یا بیش از حد داغ شده‌اند.

- اگر عملکرد ترمز به‌طور موقت بدلیل داغ شدن کاهش یابد. به هنگام رانندگی روی سطوح سراسیمبی از دنده پایین استفاده کنید.

### ◀ ترمز دستی



اهرم ترمز دستی بین صندلی‌های ردیف جلو قرار گرفته است. هنگام درگیر کردن ترمز دستی نیاز است روی پدال ترمز فشار دهید و ترمز دستی را بکشید. اگر سوئیچ در وضعیت ON قرار بگیرد



چراغ هشدار ترمز دستی روشن می‌شود. برای آزاد کردن ترمز دستی پای خود را روی پدال ترمز گذاشته و ترمز دستی را کمی بالا کشیده و دکمه روی آن را فشار دهید. سپس ترمز دستی را خوابانده تا آزاد شود.

### نکته

- زمانی که ترمز دستی درگیر است رانندگی نکنید در غیراین صورت ممکن است باعث داغ شدن بیش از حد ترمز شده و سبب سایش قطعات آن شود. پیش از شروع حرکت، آزاد بودن ترمز دستی به‌طور کامل را بررسی نمایید، در حالت آزاد بودن چراغ هشدار خاموش می‌شود.

### دسته دنده در موقعیت P (پارک)

ترک خودرو زمانی که ترمز دستی درگیر است ولی دسته دنده در موقعیت P (پارک) قرار نگرفته است بسیار خطرناک می‌باشد. ممکن است خودرو به‌طور ناگهانی حرکت نماید. در صورتیکه هنگام ترک خودرو موتور فعال است، ممکن است خودرو به‌طور ناگهانی حرکت کند. این اتفاق می‌تواند باعث صدمه دیدن شما و دیگران شود. برای جلوگیری از حرکت

خودرو مراحل زیر باید انجام شود. حتی اگر خودرو روی سطح صافی قرار گرفته باشد.

۱. پدال ترمز را فشار داده و ترمز دستی را بکشید.  
۲. دسته دنده را در موقعیت P (پارک) قرار دهید و در گیربکس‌های معمولی دسته دنده را در حالت خلاص قرار دهید.

۳. سوئیچ را در موقعیت LOCK (قفل) قرار دهید.

۴. کلید را چرخانده و بیرون بکشید.

### ترک خودرو (در زمانی که خودرو روشن است)

### توجه

- ترک خودرو قبل از خاموش کردن موتور بسیار خطرناک است. اگر ترمز دستی درگیر باشد و دسته دنده به‌طور کامل در دنده P (پارک) قرار نگرفته باشد، ممکن است خودرو به‌طور ناگهانی حرکت کند. علاوه بر این اگر موتور پس از ترک خودرو خاموش نشود، بیش از حد داغ شده و حتی ممکن است آتش گرفته و دچار آسیب شود. لطفاً قبل از ترک خودرو موتور را خاموش نمایید.

در صورتی که مجبورید هنگام روشن بودن موتور خودرو را ترک کنید از درگیر بودن ترمز دستی و قرار دادن دنده در موقعیت P (پارک) اطمینان حاصل نمایید، در خودروهای مجهز به گیربکس معمولی دنده را در موقعیت خلاص قرار دهید.

### قفل گشتاور

اگر خودرو را در سراشیبی پارک می‌کنید، دسته دنده را در موقعیت P (پارک) قرار ندهید، وزن خودرو باعث ایجاد نیروی زیادی روی گیربکس می‌شود. بنابراین خارج کردن دنده از موقعیت P (پارک) بسیار دشوار است. این حالت قفل گشتاور نامیده می‌شود. برای جلوگیری از شرایط بوجود آمدن قفل گشتاور، راننده باید پیش از ترک صندلی خود ترمز دستی را درگیر نماید و سپس دسته دنده را در موقعیت P (پارک) قرار دهد. برای جزئیات عملکرد به بخش موقعیت P (پارک) در این بخش مراجعه نمایید.

پیش از شروع حرکت، ابتدا دسته دنده را از موقعیت P (پارک) خارج کرده و سپس ترمز دستی را آزاد نمایید. اگر قفل گشتاور رخ دهد، خودروی دیگری نیاز است تا خودروی شما را در سراشیبی بکسل نموده، و آنگاه دسته دنده می‌تواند از موقعیت P (پارک) خارج شود.

## سیستم ترمز ضد قفل (ABS)

سیستم ABS، سیستم ترمز الکترونیکی است که برای جلوگیری از لغزش خودرو و خارج شدن کنترل خودرو موثر واقع می‌شود. این سیستم شما را قادر می‌سازد تا به هنگام ترمزگیری اضطراری از موانع فاصله بگیرید و حداکثر نیروی ترمزی را روی سطوح لغزنده ایجاد می‌کند.

هنگام قرار دادن سوئیچ در موقعیت ON، چراغ هشدار ABS به مدت ۳ ثانیه روشن می‌شود. اگر چراغ هشدار ABS روشن نشود یا به‌طور مداوم به هنگام رانندگی روشن بماند نشانگر نقص ABS است. لطفاً بلافاصله با نمایندگی‌های مجاز شرکت کرمان موتور تماس بگیرید. به هنگام ترمزگیری، سیستم ABS سرعت هر چرخ را تشخیص می‌دهد. اگر چرخ قفل شود، سیستم ABS فعال شده و مانع از قفل شدن آن چرخ می‌شود.

به هنگام عملکرد ABS، با فشار دادن پا روی پدال ترمز ممکن است لرزش احساس نمایید.

## توجه

ABS همیشه نمی‌تواند زمان و مسافت مورد نیاز برای ترمزگیری را کاهش دهد. این سیستم تنها برای کنترل زمان به هنگام ترمز گرفتن به راننده کمک می‌کند؛ بنابراین همیشه فاصله مناسب را با خودروی مقابل خود رعایت کنید. هنگامی که ABS کار می‌کند، شما می‌توانید احساس کنید که لرزشی در پدال ترمز وجود دارد. در این وضعیت صدایی از موتور شنیده می‌شود. این شرایط هنگام عملکرد ABS عادی است.

فرقی ندارد جاده دارای چه شرایطی باشد، برای ترمزگیری با ABS به‌طور مکرر روی پدال ترمز فشار ندهید. برای عملکرد ABS، به‌طور کامل پا را روی پدال ترمز فشار داده و نگه دارید.

## توجه

اگر چراغ هشدار سیستم ترمز و چراغ هشدار ABS به‌طور همزمان روشن شود این موضوع نشانگر این است که سیستم دچار نقص شده است. لطفاً بلافاصله سیستم را در نمایندگی‌های مجاز شرکت کرمان موتور مورد بررسی قرار دهید.

## اخطار

ABS نمی‌تواند در مواقعی همچون پیچیدن ناگهانی یا تغییر ناگهانی مسیر از سر خوردن خودرو جلوگیری کند. صرف‌نظر از وضعیت جاده و شرایط آب و هوایی، همیشه با احتیاط رانندگی کنید.

در جاده‌های ناهموار (دارای سنگ ریزه یا برف گرفته) مسافت ترمز ABS از ترمز عادی بیشتر است. در چنین مواقعی با سرعت پایین رانندگی کرده و فاصله‌تان را از خودروی مقابل حفظ کنید.

## استفاده از عملکرد ABS

سیستم ABS تنها با فشار دادن محکم پدال ترمز فعال می‌شود، با استفاده از نیش ترمز ABS فعال نمی‌شود. ممکن است لرزش و صدایی احساس کنید. این امر عادی است.

## ترمزگیری در شرایط اضطراری

با سیستم ABS می‌توانید خودرو را هدایت نمایید. در بسیاری از موارد، تأثیر ترمزگیری بهینه بهتر از هدایت (فرمانپذیری) نمی‌باشد.

انتهای کورس خود است، این حالت نباید بیش از ۱۰ ثانیه باشد. اگر این موقعیت ادامه پیدا کند، موتور EPS و کنترلر EPS ممکن است به سرعت داغ شوند. کار کردن در چنین شرایطی برای مدت طولانی ممکن است باعث اختلال در عملکرد فرمان و آسیب به سیستم فرمان شود.

### سیستم توزیع نیروی ترمز الکتریکی (EBD)

EBD یک سیستم کمکی برای ABS می‌باشد و با عملکردهای اصلی ABS همکاری دارد. این سیستم با اعمال فشار حساب شده، از ترمزگیری شدید چرخ‌های عقب خودرو جلوگیری می‌کند. در واقع برای ایمنی بیشتر، فشار ترمز چرخ‌های عقب همیشه به میزان پایین نگه داشته می‌شود که باعث طولانی‌تر شدن مسافت ترمزگیری می‌گردد. EBD می‌تواند کارکرد توزیع نیروی ترمز الکتریکی را از طریق نرم‌افزار موجود در کنترلر ABS دریافت کند. همچنین در مواقعی که سیستم ترمز پایدار است، نیروی ترمز بیشتری بر چرخ‌های عقب اعمال می‌کند تا بدین وسیله کوتاهترین مسافت ترمزگیری به دست آید. مزیت EBD برای ایمنی خودرو بیش از هر چیز به هنگام دور زدن و ترمز گرفتن خود را نشان می‌دهد. سیستم سنتی، ترمزگیری چرخ‌های عقب را محدود

کاهش سرعت بیشتری نیاز است. لطفاً دنده یک را انتخاب نمایید. برای گیربکس‌های معمولی سرعت را براساس ترتیب دنده‌ها کاهش دهید.

### توجه!

در گیربکس‌های معمولی، به‌طور همزمان دو یا بیش از دو دنده کاهش ندهید. در غیراین‌صورت ممکن است به گیربکس آسیب وارد شده یا خودرو غیرقابل کنترل شده و به افراد آسیب بزند.

### نکته

هنگام رانندگی روی سرآشپایی، تأثیر ترمز ایجاد شده توسط موتور می‌تواند طول عمر ترمز را بهبود بخشد.

### فرمان با نیروی برقی

سیستم فرمان با نیروی برق بسیار اقتصادی و محافظ محیط زیست است که به شما تجربه‌ای بهتر از رانندگی می‌دهد. هنگام عملکرد موتور، زمانی که غربلیک فرمان در

### نکاتی در مورد رانندگی

### شتابگیری ناگهانی

برای شتابگیری سریع، نیاز است پا را تا انتها روی پدال گاز گذاشته و نگه دارید. گیربکس دنده را کاهش می‌دهد بنابراین شما می‌توانید نیروی بیشتری بدست آورید. هنگامی که خودرو به سرعت مورد نظر می‌رسد، پدال گاز را برداشته تا گیربکس دنده را افزایش دهد.

### ترمز موتوری

استفاده از نیروی موتور برای ترمزگیری در سرآشپایی‌های تندامری لازم و ضروری می‌باشد.

۱. برای گیربکس‌های اتوماتیک، در صورت نیاز دنده ۲ یا دنده ۱ را انتخاب نمایید. در دنده ۱ رانندگی کرده تا ترمز موتوری حداکثر تأثیر را داشته باشد.

۲. اگر دنده یک به هنگام سرعت بالا انتخاب شود، گیربکس دنده کنونی را حفظ کرده، تا زمانی که سرعت خودرو کاهش یابد.

۳. در صورتی که تنها ترمز موتوری معمول مورد نیاز است، دنده ۲ را انتخاب نمایید چنانچه

می‌کند و ممکن است نیروی ترمز را خیلی زود و به مقدار لازم اعمال کند. در حالیکه EBD اجازه می‌دهد تا نیروی ترمز بیشتری به چرخ‌های عقب وارد آمده و همزمان با تنظیم نسبت لغزش از طریق ABS مانع قفل شدن چرخ‌های عقب گردد.

## موارد رایج

### شرایط عملکردی

- سیستم ABS مجهز به EBD، زمانی که سرعت خودرو کمتر از ۸ کیلومتر بر ساعت باشد، در ترمز خودرو دخالتی نمی‌کند.
- هنگام ترمزگیری در روزهای بارانی، در ورودی و خروجی تقاطع و صفحات فلزی که باعث سرخوردن خودرو می‌شود. سیستم ترمز ABS مجهز به EBD به خوبی کار می‌کند.

### صدای عملکرد

پس از اینکه خودرو استارت خورد و شروع به حرکت کرد، صدای موتور یا صدای "کلیک" ممکن است از محفظه موتور شنیده شود. این صدا از ABS مجهز به EBD می‌باشد تا شرایط عملکردی را بازرسی نماید. بنابراین، این امر عادی است.

## پیشگیری‌های مربوط به سیستم ABS مجهز به EBD:

هنگام استفاده از ABS مجهز به EBD، موارد زیر را دنبال نمایید. در غیر این صورت، ممکن است سبب تصادف یا صدمات جدی شود.

۱. هنگامی که ABS مجهز به EBD عمل می‌کند، ممکن است محدودیت‌هایی برای پایداری خودرو و فرمان‌پذیری آن ایجاد نماید. بنابراین، ممکن است رانندگی با خودرو سبب تصادف شود.

۲. به هنگام رانندگی، سرعت خودرو را کنترل و فاصله و احتیاط لازم را مبذول فرمایید.

۳. هنگامی که چسبندگی لاستیک‌ها از بین برود (لاستیک بیش از حد صاف باشد) یا لایه‌ای آب بین لاستیک قرار بگیرد، (هنگام رانندگی با سرعت بالا در روزهای بارانی، لایه‌ای آب بین لاستیک و جاده ایجاد شده که باعث عدم چسبندگی لاستیک روی جاده می‌شود). سیستم ABS مجهز به EBD تأثیر محسوسی ندارد.

۴. هدف ABS مجهز به EBD کوتاه کردن فاصله ترمزگیری نمی‌باشد.

در شرایط زیر، در مقایسه با خودروهایی که به ABS همراه با EBD مجهز نیستند، فاصله ترمزگیری افزایش می‌یابد. سرعت خودرو را کنترل کرده و

فاصله کافی با سایر خودروها را رعایت نمایید.

۱. هنگام رانندگی روی جاده‌های خاکی، برف گرفته

۲. هنگام نصب زنجیر چرخ

۳. هنگام عبور کردن از تقاطع‌ها و سایر مکان‌های دارای ارتفاع متفاوت.

۴. هنگام رانندگی روی جاده‌های پر دست‌انداز و ناهموار و سایر جاده‌های آسیب دیده

## تنظیم فرمان

وضعیت حرکت خودرو را به‌طور مرتب بررسی کنید و شرایط سایش چرخ‌ها را بازبینی کنید، تا رانندگی ایمنی را برای خود ایجاد نمایید. اگر خودرو در جهتی مستقیم حرکت نمی‌کند یا شرایطی وجود دارد که خودرو از مسیر خارج می‌شود یا لاستیک در یک سمت دچار سایش شده باشد شرایط غیرعادی وجود دارد، پارامترهای تنظیم فرمان را بررسی نمایید و در صورت نیاز آن‌ها را تنظیم کنید. هر زمانی که خودرو برای ۵۰۰۰ کیلومتر رانده شده است تنظیم فرمان را حداقل یکبار بررسی نمایید. برای تنظیم فرمان به نمایندگی‌های مجاز شرکت کرمان موتور مراجعه نمایید.

## پیشگیری‌های مربوط به رانندگی

### پیش از ورود به خودرو

سطح مخزن آب را بررسی کرده و اطمینان حاصل نمایید که سطح مایع بین "L" و "F" است.

### سوخت

#### پیشنهاداتی برای سوخت

۱. کیفیت سوخت تأثیر زیادی روی خروجی موتور، عملکرد رانندگی و عمر مفید موتور دارد.
۲. سوخت دارای عدد اکتان پایین ممکن است باعث ضربه زدن موتور شود. توصیه می‌شود از سوخت دارای عدد اکتان بالا استفاده نمایید.
۳. لطفاً از بنزین بدون سرب با اکتان ۹۳ یا بالاتر استفاده نمایید.

#### نکته

استفاده از سوخت دارای کیفیت پایین یا سوخت دارای عدد اکتان پایین می‌تواند باعث صدمه به موتور شود.

## سوخت‌گیری

استفاده از سرب درون سوخت ممکن است به کاتالیست و عملکرد تصفیه گازهای خروجی و محیط زیست صدمه بزند.

### توجه

از سوخت با متانول در این خودرو استفاده نکنید، زیرا چنین سوختی عملکرد خودرو را کاهش داده و به سیستم سوخت‌رسانی صدمه می‌زند. صدمات ناشی از این مورد تحت پوشش گارانتی قرار نمی‌گیرد.

## رانندگی در کشورهای دیگر

### توجهات در صورت رانندگی در کشورهای دیگر:

۱. همه قوانین و موارد مربوط به بیمه را رعایت نمایید.
۲. اطمینان حاصل نمایید که در این کشور سوخت مناسب وجود دارد.



۱. موتور را خاموش نمایید.
۲. دستگیره بازکن دریچه باک سوخت در قسمت زیرین صندلی راننده را کشیده و دریچه باک سوخت را باز کنید.
۳. به آرامی درپوش را خلاف عقربه‌های ساعت بچرخانید. در صورتی که صدایی شنیدید منتظر بمانید تا صدا متوقف شود و درپوش را باز کنید و روی صفحه داخلی قرار دهید.
۴. سوخت‌گیری نمایید.
۵. پس از سوخت‌گیری درپوش پیچی را در محل



در غیر این صورت باعث صدمه به رنگ خودرو می‌شود.

### توجه

- هنگام سوخت‌گیری، موتور را خاموش نمایید.
- بخار سوخت قابل اشتعال است. اطمینان حاصل نمایید که بنزین دور از جرقه، آتش یا سایر اجسام آتش‌زا است.
- اشتعال بخارات سوخت ممکن است منجر به حوادث آتش‌سوزی جدی شود.

### اخطار

- گاز خروجی از اگزوز خطرناک بوده و باعث آلودگی محیط زیست می‌شود.

گاز خروجی از موتور بسیار خطرناک است. به هر دلیلی، اگر بوی گاز استشمام کردید، بلافاصله پنجره‌ها را باز کنید.

گاز خروجی از موتور را تنفس نکنید. این گاز حاوی CO و بدون رنگ و بو است. تنفس آن ممکن است باعث صدمات جدی، بیهوشی و حتی مرگ شود.

اطمینان حاصل نمایید که سیستم اگزوز دارای نشستی نمی‌باشد.

زمانی که خودرو بالا برده شده است تا روغن موتور را تعویض نمایید یا بنا به اهداف دیگر، نیاز است سیستم اگزوز را بررسی نمایید. هنگامی که صدای غیرعادی شنیدید یا در انتهای خودرو ضربه‌ای احساس کردید به نمایندگی های مجاز شرکت کرمان موتور برای بازرسی سیستم مراجعه نمایید.

در فضاهای بسته موتور را روشن نکنید.

قرار دادن موتور در دور آرام در پارکینگ حتی اگر درب پارکینگ باز باشد روش نادرستی است. گاز دی اکسید کربن که گازی بدون بو و رنگ است ممکن است وارد خودرو شده و سبب بیهوشی و حتی مرگ شود. هرگز خودرو را به مدت طولانی در پارکینگ روشن نگه ندارید.

هنگامی که فردی در خودرو است، از قرار دادن موتور در دور آرام برای مدت طولانی خوداری نمایید.

خود قرار داده و در جهت عقربه‌های ساعت آنقدر بچرخانید تا صدای بسته شدن آن به گوش برسد. سپس دریچه درپوش باک سوخت را ببندید.

### توجه

- در شرایط آب و هوایی سرد، اگر درپوش باک سوخت باز نمی‌شود، به آرامی به آن ضربه زده و سپس آن را بچرخانید.
- در صورتی که از خودرو به مدت طولانی استفاده نمی‌کنید، لطفاً حداقل نیمی از سوخت را در مخزن سوخت نگه دارید تا از خوردگی پمپ سوخت و صدمات دیگر جلوگیری شود.

### نکته

- اگر نازل سوخت که مجهز به عملکرد اتوماتیک قطع سوخت است، نشان دهد که مخزن پر شده است نباید به افزودن سوخت ادامه دهید، در غیر این صورت فضای اضافی مخزن سوخت هم پر شده و ممکن است سوخت بیرون بریزد. بلافاصله سوخت سرریز شده را تمیز نمایید

استفاده نمایند زیرا بنزین حاوی سرب ممکن است باعث خرابی مبدل کاتالیستی شده و همچنین باعث سمی شدن توری مواد شود، که این امر از کارایی کاتالیزور می‌کاهد.

- لطفا حتما از بنزین بدون سرب استفاده نمایید بنزین با کیفیت بد ممکن است باعث نقص در سیستم آگزوز شود به‌طور مثال:

- ۱. اگر سرب درون بنزین از حد مجاز تجاوز کند، راندمان تصفیه مبدل کاتالیستی پایین آمده و توری مواد، سمی می‌شود و در نهایت حجم گاز آلاینده آگزوز افزایش می‌یابد.

- ۲. بنزین با درصد منگنز بالا منجر به رسوب در کاتالیزور و یا حتی باعث سوختگی و آسیب دیدن آن هم می‌شود.

- ۳. اگر سولفور موجود در بنزین از حد مجاز تجاوز کند، راندمان تبدیل مبدل کاتالیستی را پایین آورده، پس از احتراق مایع اسیدی تولید کرده و خوردگی سیستم آگزوز را تسریع می‌کند.

- بنابراین به شما توصیه می‌کنیم برای سوخت‌گیری خودروی خود از سوخت استاندارد استفاده کنید.

هنگامی که فردی در خودرو است و مجبورید که موتور را برای مدت طولانی در دور آرام قرار دهید، خودرو را در فضایی باز پارک کنید و سیستم تهویه را با سرعت بالای فن روشن کرده و مطمئن شوید که هوای تازه بتواند وارد خودرو شود.

♦ اگر مجبورید درب پشتی یا درب صندوق عقب را به هنگام رانندگی باز نگه دارید (بعلت جابجایی اجسام حجیم غیر متعارف) موارد زیر را دنبال نمایید.

۱. همه شیشه‌ها را ببندید.  
۲. دریچه‌های ورودی هوا را باز کنید.

۳. سیستم ورودی هوا را در حالت "هوای تازه" قرار دهید. جهت جریان هوا به طرف دریچه‌های رو به "صورت" یا "پاها" باشد. سپس فن را روشن کرده و در بالاترین سرعت قرار دهید.

اطمینان حاصل نمایید که دریچه‌های ایرکاندیشن تمیز است. اگر دریچه توسط برف، برگ یا سایر اجسام خارجی پوشیده شده است، آنها را تمیز نمایید.



- خودروهای مجهز به تصفیه کننده‌های دود (کاتالیزور) فقط باید از بنزین بدون سرب



[www.bamkhodro.com](http://www.bamkhodro.com)





# فصل چهارم

## تعمیر و نگهداری خودرو

۱۳۸	کنترل کردن شیشه شوی	۱۲۰	الزامات تعمیر و نگهداری خودرو
۱۳۹	تسمه دینام	۱۲۱	بازدید روزانه
۱۴۰	تعویض تیغه برف پاک کن	۱۲۳	تعمیر و نگهداری قطعات خارجی خودرو
۱۳۹	کنترل تیغه برف پاک کن	۱۲۶	تعمیر و نگهداری قطعات داخلی خودرو
۱۴۱	کنترل و تعویض لاستیک	۱۲۷	پیشگیری از زنگ زدگی
۱۴۴	تعویض لامپ	۱۲۹	بازدید قطعات موتور
۱۴۵	چراغ مه شکن جلو	۱۳۳	مایع خنک کننده موتور
۱۴۶	چراغ مه شکن عقب	۱۳۵	روغن ترمز
۱۴۶	چراغ ترکیبی عقب	۱۳۶	فیلتر هوا
۱۴۶	چراغ دنده عقب	۱۳۷	باتری

## الزامات تعمیر و نگهداری خودرو

♦ تعمیر و نگهداری خودرو شامل تعمیرات دوره‌ای، کنترل روزمره و تعمیر و نگهداری توسط مالک می‌باشد:

### کنترل روزمره

قبل و بعد از رانندگی، خودرو و قطعات آنرا بازدید نمایید.

### تعمیر و نگهداری دوره‌ای

کنترل، تنظیم و تعویض قطعات باید مطابق با دفترچه راهنمای تعمیر و نگهداری شرکت کرمان موتور باشد. تعمیر خودروی شما باید توسط پرسنل مجرب نمایندگی‌های مجاز شرکت کرمان موتور انجام شود که تخصص و تجهیزات مورد نیاز برای اینکار را دارا می‌باشند. به شدت توصیه می‌کنیم از قطعات اصلی شرکت کرمان موتور و همچنین روغن موتور، مایع خنک‌کننده موتور، روغن گیربکس و روغن ترمز اصلی کرمان موتور استفاده نمایید.

### دستور تعمیر و نگهداری

هر بار پس از مراجعه به نمایندگی‌های مجاز شرکت

کرمان موتور، رسیدهای مربوطه را نگهداری نمایید. از این رسیدها بعداً می‌توانید برای اثبات انجام موارد تعمیر و نگهداری استفاده نمایید. در صورتی که کارکنان نمایندگی‌های مجاز شرکت کرمان موتور سرویس‌های خودرو را به‌طور کامل انجام ندهند، این رسیدها به عنوان مدرک اعتراض شما تلقی می‌شوند.

رسیدهای تعمیر و نگهداری سیستم اگزوز را نگهداری کنید. این رسیدها می‌تواند نشان دهد شرایط واقعی سیستم اگزوز با استانداردهای زیست محیطی مطابقت دارد.

## ⚠️ اخطار

- کیفیت قطعات تعمیر شده عامل مهمی در ایمنی و حفظ محیط زیست می‌باشد. زمانی که خودرو نیاز به تعمیر و نگهداری و تعویض قطعات دارد، از قطعات اصلی استفاده کنید.

- اگر سطح روغن ترمز پایین است پیش از پر کردن مخزن سیستم ترمز را از نظر نشتی بررسی نمایید.

- بررسی کنید که کالیبرهای ترمز جا به جا یا ساییده نشده باشند یا سایش لنت‌ها به حد

مجاز (۲ میلی‌متر) رسیده یا اطراف کالیبرهای ترمز نشتی روغن ترمز مشاهده می‌شود یا خیر.

- برای ایمنی خودرو و امنیت آن، هر گونه تغییر در فنرهای سیستم تعلیق و ضربه‌گیرهای خودرو توسط مالک، باعث لغو گارانتی می‌شود.

- تغییر مقاومت سیستم تعلیق و مشکلات ایمنی ایجاد شده توسط رانندگی غیرعادی مثل رانندگی مسابقه‌ای تحت پوشش گارانتی خودرو قرار نمی‌گیرد.

## بازدید روزانه

موارد زیر جهت بررسی منظم می باشند. این موارد بررسی‌های اصلی و پایه‌ای جهت رانندگی ایمن خودرو بوده و جزء مسئولیتهای راننده می باشد.

روند بررسی	قطعاتی که نیاز به بررسی دارند
در صورت مشاهده عوامل غیر طبیعی از قبل، از صحت کارکرد دوباره آنها اطمینان حاصل کنید.	از عدم وجود موارد غیر طبیعی اطمینان حاصل کنید.
حجم روغن موتور و مایع خنک‌کننده کافی است. آیا نشت آب یا روغن وجود دارد؟ کنترل کنید آیا کشش تسمه دینام کافی است؟ آیا تسمه دینام پوسیده یا آسیب دیده است؟	موتور اجزای موتور
روغن گیربکس نشستی دارد یا خیر.	گیربکس
روغن ترمز و مایع شوینده کافی باشد و نشستی نداشته باشند.	اجزای دیگر
کنترل کنید وضعیت رنگ اگزوز طبیعی باشد، گاز آلاینده خروجی از اگزوز را کنترل کنید.	موتور
اتصالات فنر نشکسته یا ترک برنداشته باشد.	سیستم تعلیق
کنترل کنید فشار لاستیک‌ها عادی باشد. کنترل کنید لاستیک‌ها بیش از حد پوسیده نشده باشد. بررسی کنید مهره‌های چرخ‌ها به اندازه کافی سفت شده باشند در غیر این صورت صدمه خواهند دید.	لاستیک‌ها بیرون خودرو
بررسی کنید که چراغ‌ها روشن شده یا به‌طور عادی خاموش می‌شوند و آسیب‌دیدگی وجود ندارد.	لامپ‌ها
بررسی کنید که پلاک خودرو در شرایط خوبی باشد.	پلاک خودرو

روند بررسی	قطعاتی که نیاز به بررسی دارند	
سوخت کافی بوده و استارت در شرایط عادی باشد	موتور	روی صندلی راننده بنشینید
فرمان می‌چرخد و خلاصی آن نرمال است حرکت فرمان به نرمی انجام می‌شود	غربلیک فرمان	روی صندلی راننده بنشینید
پدال آزادانه حرکت می‌کند ترمز کارکرد عادی دارد. ترمز دستی وضعیت عادی دارد.	ترمز	
پدال کلاچ آزادانه حرکت می‌کند دسته دنده وضعیت عادی دارد.	گیربکس	
آینه تمیز و شفاف است	آینه دید عقب داخل خودرو و آینه‌های جانبی	
کارکرد عادی دارد	بوق	
کارکرد عادی دارد، مخزن شوینده پر است	تیغه برف پاک‌کن	
کارکرد عادی دارد	کلیدها و صفحه نمایشگر	

## تعمیر و نگهداری قطعات خارجی خودرو

موارد توصیه شده در این بخش در مورد تمام خودروهای S۲ قابل تعمیم می‌باشد. با این حال ممکن است خودروی شما به بعضی تجهیزات اشاره شده مجهز نباشد. انجام تعمیرات و نگهداری دوره‌ای می‌تواند ارزش خودروی شما را حفظ کرده و از صدمات ناشی از خوردگی بدنه و آسیب رنگ پیشگیری نماید. توصیه می‌شود از تمیزکننده‌ها و شوینده‌های مورد تایید کرمان موتور استفاده کرده و دستورالعمل‌های روی قوطی شوینده را به دقت اجرا کنید.

### توجه!

- استفاده نادرست از مواد شوینده به سلامت شما آسیب می‌رساند.
- مواد شوینده باید دور از دسترس کودکان نگهداری شوند.
- برخی مواد شوینده سمی و خطرناک هستند. بعلاوه اگر مواد شوینده در نزدیکی بخش‌های داغ خودرو و یا آتش مستقیم قرار گیرند موجب آتش‌سوزی می‌شوند. همیشه این محلولها را در محلی امن نگهداری کنید.

پس از رانندگی در جاده‌های نمک‌پاشی شده، زیر شاسی خودرو (زیر خودرو) را بشویید.

### توجه!

- رطوبت و یخ‌زدگی سیستم ترمز، کارکرد ترمزگیری را تضعیف می‌کند.

### اخطار!

- هنگام تمیز کردن خودرو از اسپری کردن آب در ورودی هوا خودداری نمایید. ممکن است آب وارد فیلتر هوا و لوله‌های ورودی هوا شود. اگر آب توسط موتور جذب شود، موتور صدمه می‌بیند.

## شستشوی خودرو

شستشو و واکس زدن خودرو، بهترین راه محافظت خودرو از آسیب‌های محیطی می‌باشد، فواصل زمانی شستشو به عواملی همچون میزان استفاده از خودرو، شرایط پارک خودرو، فصل، وضعیت آب و هوایی، تأثیرات محیطی و غیره بستگی دارد. هر قدر فضولات پرندگان، لاشه حشرات، رزین، گرد و غبار و رنگ به مدت طولانی‌تری روی بدنه خودرو بمانند، آسیب بیشتری به رنگ خودرو وارد می‌کنند. آفتاب شدید، خوردگی را تسریع می‌بخشد. در محیط‌های به شدت آلوده لازم است هفته‌ای یکبار خودرو را شسته و ماهی یکبار آن را واکس بزنید.

### کارواش‌های اتوماتیک

به‌طور معمول کارواش‌های اتوماتیک به رنگ خودرو آسیب نمی‌زنند. آسیب وارده به رنگ به ساختار دستگاه شوینده، فیلتر آب و محلول‌های پاک‌کننده و نگهدارنده بستگی دارد. در صورتی که از درخشندگی رنگ خودرو کاسته شده یا رنگ خراشیده شده است، مسئول کارواش را در جریان قرار دهید. در صورت لزوم کارواش خود را عوض کنید.

استفاده نکنید. دمای آب نباید بیش از ۶۰ درجه سانتیگراد باشد.

برای پیشگیری از آسیب به خودرو، فاصله مناسب بین نازل با بخش‌های پلاستیکی و لاستیکی بدنه و همچنین رنگ و سپر خودرو را رعایت کنید.

هرگز از فشار متمرکز آب برای تمیز کردن لاستیک‌ها و چراغ‌های جلو استفاده نکنید. حتی اگر فاصله نازل با خودرو زیاد و زمان اعمال آب کوتاه باشد، اینکار باعث آسیب دیدن خودرو می‌گردد.

### توجه!

نازل را بیش از حد به شیشه نزدیک نکنید، ممکن است در اثر فشار زیاد، آب وارد خودرو شود.

نازل را بیش از حد به سیستم تعلیق نزدیک نکنید، ممکن است بخش‌هایی از سیستم تعلیق به علت فشار زیاد آب آسیب ببینند.

۴. بهتر است لاستیک‌ها و نوارهای آب‌بندی را با اسفنج دیگری بشویید.

۵. در انتها خودرو را با آب تمیز بشویید و ترجیحاً با تکه‌ای چرم مصنوعی یا پارچه نرم آن را خشک کنید.

### توجه!

در زیرتابش مستقیم آفتاب خودرو رانشویید.

اگر با شلنگ آب خودرو را می‌شوید. مراقب باشید آب به صورت مستقیم به سوراخ کلید، شکاف درب‌ها و دریچه‌ها وارد نشود. در غیر این صورت در فصل زمستان امکان یخ‌زدگی این بخش‌ها وجود دارد.

هنگام شستشوی خودرو موتور را خاموش کنید.

هنگام شستن کف، بخش‌های زیرین سپر، رینگ و غیره مواظب باشید دست شما دچار بریدگی نگردد.

### شستشوی خودرو با فشار بالا

برای شستشوی خودرو با فشار بالا، کتابچه راهنما را با دقت مطالعه کنید. به فشار آب و فاصله نازل توجه ویژه کنید. هرگز از فشار خطی (متمرکز) آب

### توجه!

پیش از ورود به کارواش اتوماتیک از بسته بودن پنجره‌ها و سان‌روف اطمینان حاصل نمایید.

برای جلوگیری از هرگونه آسیب، آینه‌های جانبی را تا کنید.

اگر بخش‌های خاصی همچون بال گلگیر، باربند سقفی، آنتن و غیره به خودرو متصل است، بهتر است مسئول کارواش را در جریان قرار دهید.

### شستشوی دستی خودرو

#### مراحل شستشوی دستی خودرو:

۱. از آب کافی برای خیس کردن آلودگی‌ها استفاده کرده، سپس در صورت امکان آنها را بشویید.

۲. با اسفنج و دستمال نرم یا برس مخصوص به آرامی از بالا تا پایین خودرو را پاک کنید. استفاده از شوینده فقط برای مواردی که آلودگی به راحتی قابل رفع نباشد مجاز است.

۳. اسفنج یا دستمال استفاده شده را در اولین فرصت بشویید.

## واکس زدن

واکس زدن خودرو نه تنها از آسیب دیدن رنگ خودرو به دلیل عوامل محیطی جلوگیری می‌کند، بلکه آسیب‌های ناشی از تصادفات کوچک را نیز تا حد زیادی کاهش می‌دهد.

پس از اینکه بدنه خودرو کاملاً خشک شد، به سرعت واکس محافظ سخت را به سطح بدنه اعمال کنید. اگر به‌طور مرتب از شوینده‌های محافظ استفاده می‌کنید، دوبار استفاده از واکس سخت در طول سال توصیه می‌گردد. مراقب باشید چراغ‌ها را با واکس نپوشانید.

پس از اینکه دمای بدنه خودرو پایین آمد آن را واکس بزنید (پایین‌تر از دمای بدن انسان)

## توجه!

- توصیه می‌شود ۶ ماه پس از استفاده از خودرو آن را واکس بزنید.

## برق انداختن (پولیش زدن)

هنگامی که رنگ خودرو محو و کدر می‌شود، حتی با واکس زدن نمی‌توان آن را به حد کافی براق کرد.

در این مواقع باید خودرو را پولیش زد. اگر مواد پولیش حاوی مواد محافظ رنگ نمی‌باشد، لازم است واکس‌زنی هم انجام شود. برای بخش‌های پلاستیکی به پولیش زدن و واکس زدن نیازی نیست.

## آسیب دیدن رنگ بدنه خودرو

آسیب‌های جزئی به رنگ خودرو همچون خراش یا آسیب‌های کوچک ناشی از ضربه را هر چه سریع‌تر با رنگ بپوشانید تا باعث زنگ‌زدگی نشود، لطفاً به‌طور کامل آن را تمیز کنید. سپس با مواد ضد رنگ بپوشانید. توصیه می‌شود این خدمات در نمایندگی‌های مجاز شرکت کرمان موتور انجام شود.

## شیشه‌ها

توصیه می‌شود برف روی شیشه‌ها و آینه‌های جانبی را با دست پاک کنید.

یخ روی شیشه‌ها و آینه‌های جانبی را با یک چاقوی نرم پلاستیکی تمیز کنید. یخ‌زدایی با استفاده از محلول یخ‌زدا بهتر انجام خواهد شد. اگر از ابزار تراش پلاستیکی استفاده می‌کنید از جلو و عقب بردن متناوب ابزار خودداری کرده و در یک جهت آن را حرکت دهید. از آب داغ برای ذوب کردن یخ و برف روی شیشه و آینه‌ها استفاده نکنید در

غیراین‌صورت ممکن است شیشه ترک بردارد. برای تمیز کردن لاستیک، روغن، گریس یا باقیمانده‌های سیلیکونی می‌توانید از شوینده شیشه یا سیلیکون استفاده نمایید.

برای پاک کردن باقیمانده‌های واکس، فقط می‌توانید از شوینده مخصوص استفاده کنید. برای اطلاع از جزئیات بیشتر، با نمایندگی‌های مجاز شرکت کرمان موتور تماس بگیرید. سطح داخلی شیشه‌ها را به‌طور مرتب تمیز کنید.

با دستمالی که برای تمیز کردن رنگ بدنه خودرو از آن استفاده کرده‌اید شیشه‌های خودرو را پاک نکنید. واکس باقیمانده بر روی دستمال، شیشه‌ها را کثیف می‌کند.

هنگام تمیز کردن شیشه‌های عقب خودرو مراقب سیم‌های گرمایشی باشید از چسباندن اجسام اضافی به آنها خودداری کنید.

## نوارهای آب‌بندی لبه درب‌ها، سقف و پنجره‌ها

استفاده مرتب از محلول نگهداری لاستیک (همچون اسپری سیلیکون) نه تنها الاستیسیته و عمر مفید نوارهای آب‌بندی را افزایش می‌دهد، بلکه قابلیت آب‌بندی آنها را نیز تقویت می‌کند. همچنین استفاده از این محلول از پوسیدگی و نشتی نوارهای آب‌بندی

این صورت ممکن است این مواد هنگام حرکت خودرو آتش بگیرند.

### ⚠️ اخطار

- بارگیری بیش از وزن‌های مشخص شده در کتابچه راهنمای مالک روی اکسل جلو و عقب ممنوع می‌باشد زیرا بارگیری بیش از حد ممکن است خطر شکستن فنر لول را به همراه داشته باشد.

### 🔧 تعمیر و نگهداری از قطعات داخلی خودرو

### 🔧 بخش‌های پلاستیکی، جلو داشبورد و چرم‌های مصنوعی

بخش‌های پلاستیکی، جلو داشبورد و چرم‌های مصنوعی را با دستمال خیس تمیز پاک کنید. در صورت تمیز نشدن از تمیز کننده‌های پلاستیک و مواد شوینده فاقد حلال استفاده نمایید. مواد شوینده حاوی حلال باعث خوردگی قطعات می‌گردد.

مستقیم به چرخ‌ها جلوگیری نمایید زیرا باعث از دست رفتن درخشش آنها می‌شود.

### ⚠️ توجه

- هنگام تمیز کردن چرخ‌ها به خاطر داشته باشید رطوبت، یخ و نمک می‌تواند کارکرد ترمز را با مشکل مواجه کند.

### 🔧 شاسی

با وجود توجه ویژه‌ای که به شاسی‌ها شده است، آسیب به لایه محافظ شاسی به هنگام رانندگی اجتناب ناپذیر است. توصیه می‌شود به‌طور دوره‌ای لایه محافظ شاسی و کف خودرو را بازبینی نموده و در صورت نیاز تعمیر نمایید. تعمیرات و اقدامات ضدخوردگی باید در نمایندگی‌های مجاز شرکت کرمان موتور انجام شود.

### ⚠️ توجه

- از بکارگیری لایه محافظ شاسی اضافی یا مواد ضدخوردگی بر روی لوله آگزوز، خفه‌کن، مبدل کاتالیستی و یا لایه عایق خودداری کنید. در غیر

جلوگیری می‌کند. نوارهای آب‌بندی همچنین نیروی اعمالی اضافی برای بسته شدن درب را نیز دفع می‌کنند. حتی در زمستان، با نگهداری مناسب از نوارهای آب‌بندی باید از یخ زدن آنها جلوگیری کرد.

### 🔧 بازوی درب

بازوی درب را با گریس روانکاری کنید. اینکار باعث کاهش سرو صدای غیرطبیعی درب و همچنین افزایش عمر مفید آن می‌گردد.

### 🔧 چرخ‌ها

رینگ‌ها و قالیاق‌های خودرو باید به‌طور مرتب شسته شوند تا کثیفی، گل و نمک به آنها نچسبد. برای آلودگی‌هایی که به سختی پاک می‌شوند می‌توانید از تمیز کننده‌های صنعتی استفاده کنید. آسیب وارد شده به رنگ را پیش از زنگ زدن تعمیر کنید.

### 🔧 نگهداری چرخ‌های آلومینیومی

از اسفنج و شوینده‌های خنثی برای شستن این چرخ‌ها استفاده کنید. از آنجا که این نوع چرخ‌ها به آسانی خراش می‌افتند از برس یا ابزار زبر برای پاک کردن آنها استفاده نکنید. آنها را با بخار تمیز نکنید و از پاشیدن آب داغ به‌طور



### توجه!

- از شوینده حاوی حلال برای تمیز کردن جلوداشبوردها و سطوح مازول کیسه هوا استفاده نکنید.
- شوینده حاوی حلال، مقاومت سطح را کم می‌کند. همچنین هنگام باز شدن کیسه‌های هوا، بخش‌های پلاستیکی خورده شده، باعث آسیب جسمی می‌گردند.

### توجه!

- آب باقیمانده بر روی چرم موجب سخت شدن و چروکیدگی آن می‌گردد.

### کمر بند ایمنی

کمر بندهای ایمنی باید تمیز نگاه داشته شوند. کثیفی کمر بند ایمنی در کارکرد آن تأثیر منفی خواهد گذاشت. کمر بند ایمنی کثیف را باید با محلول آب و صابون تمیز کرده و هرگز نباید آنها را از خودرو جدا کنید. اجازه ندهید کمر بندهای ایمنی پیش از خشک شدن کامل جمع گردند.

### توجه!

- هرگز برای تمیز کردن کمر بندها آنها را از روی خودرو پیاده نکنید.
- برای تمیز کردن کمر بندهای ایمنی از شوینده‌های شیمیایی استفاده نکنید. شوینده‌ها می‌توانند به بافت کمر بند ایمنی آسیب بزنند. همچنین از مایعات خورنده برای تمیز کردن آنها استفاده نکنید.
- به‌طور دوره‌ای کمر بندهای ایمنی را کنترل کنید. در صورت مشاهده هرگونه آسیب در تسمه، اتصالات پایه جمع‌کننده یا قفل کمر بند، بلافاصله برای تعویض کمر بند ایمنی به نمایندگی‌های مجاز شرکت کرمان موتور مراجعه کنید.

### پیشگیری از زنگ‌زدگی

اقدامات ضد زنگ‌زدگی برای خودروی شما با طراحی و فرآیندی پیشرفته انجام گرفته است. با این وجود، این فقط بخشی از کار است. برای جلوگیری از زنگ‌زدگی خودرو در زمان‌های طولانی‌تر، همکاری و کمک شما مورد نیاز است.

### تودوزی‌ها و بخش‌های پارچه‌ای

برای تمیز کردن تودوزی‌ها و بخش‌های پارچه‌ای درب، سقف و صندوق عقب، از شوینده‌های ویژه یا کف خشک و برس نرم استفاده کنید.

### صندلی چرمی

صندلی‌های چرمی را به مدت طولانی در معرض آفتاب قرار ندهید. در غیر این صورت رنگ چرم کدر می‌شود. به هیچ‌وجه از حلال‌ها، واکس کف، واکس کفش، شوینده‌ها یا مواد مشابه برای تمیز کردن چرم استفاده نکنید. برای جلوگیری از هرگونه آسیب، پاک کردن لکه‌های مقاوم را در نمایندگی‌های مجاز

## دلایل عمده زنگ زدگی

در قسمت زیرین خودرو، نمک، کثیفی و رطوبت وجود دارد. در صورتیکه رنگ خودرو پریده یا لایه محافظ در اثر برخورد سنگ، شن ریزه و اجسام مشابه آسیب دیده باشد، فلز در معرض هوا قرار گرفته و دچار زنگ زدگی می‌گردد.

## محیط‌های مستعد زنگ زدگی

در صورت زندگی در نواحی که زنگ زدگی در آنها به راحتی اتفاق می‌افتد، برخی اقدامات پیشگیرانه برای زنگ زدگی ضروری هستند. عوامل معمول برای تسریع فرآیند زنگ زدگی به ترتیب عبارتند از: نمک روی جاده‌ها، گرد و خاک، مواد شیمیایی، آب و هوای ساحلی و آلودگی‌های صنعتی. اقدامات پیشگیرانه برای جلوگیری از زنگ زدگی

## خودرو را تمیز نگه دارید

بهترین راه پیشگیری از زنگ زدگی، تمیز نگه داشتن خودرو و برطرف نمودن هرگونه عامل زنگ زدگی است. تمیز نگه داشتن قسمت زیرین خودرو نیز از اهمیت بالایی برخوردار است.

اگر در محلی زندگی می‌کنید که خودرو به راحتی دچار زنگ زدگی می‌گردد، برای مثال جایی که

جاده‌ها نمک پاشی می‌شوند. نواحی ساحلی، نواحی با آلودگی‌های صنعتی و باران‌های اسیدی و غیره، اقدامات پیشگیرانه را به دقت رعایت کنید. در فصل زمستان هر یک ماه یک بار قسمت زیرین خودرو را تمیز کنید. بعد از زمستان نیز بخش زیرین خودرو را تمیز کنید.

در زمستان هنگام شستن زیر خودرو به گلگیرها و قطعاتی که به سختی دیده می‌شوند توجه ویژه کنید. اگر آلودگی‌ها به‌طور کامل رفع نشوند، زنگ زدگی تسریع می‌شود. استفاده از آب فشار قوی بیش از هر چیز در شستن آلودگی‌ها و بخش‌های زنگ زده موثر است. هنگام شستن نوارهای زیرین آب بندی درب‌ها، سوراخ‌های تخلیه و قسمت کناری قاب درب را باز بگذارید تا به خروج رطوبت کمک کرده و از زنگ زدگی جلوگیری شود.

## پارکینگ را خشک نگه دارید.

خودرو را در پارکینگ که دارای رطوبت بالا و تهویه نامناسب است پارک نکنید زیرا امکان زنگ زدگی را بالا می‌برد. در صورت شستن خودرو در پارکینگ یا پارک کردن خودروی خیس پوشیده از برف، یخ و گل در پارکینگ، امکان زنگ زدن بخش‌های خاصی از خودرو وجود دارد. مگر آنکه برای از بین بردن رطوبت، پارکینگ به خوبی تهویه شود.

## رنگ و تودوزیهای خودرو را در شرایط خوبی نگه دارید.

در صورت هر گونه خراشیدگی یا پوسته شدن رنگ، آن را با لایه رنگ بپوشانید تا از زنگ زدگی جلوگیری شود. اگر رنگ بخشی از خودرو رفته و فلز در معرض هوا قرار گرفته، برای انجام تعمیرات به مراکز ویژه صافکاری و نقاشی مراجعه کنید.

## نگهداری داخل خودرو

رطوبت جمع شده در کف خودرو و زیر کفپوش‌ها می‌تواند باعث زنگ زدگی شود. زیر کفپوش‌ها را به‌طور مرتب کنترل کرده و از خشک بودن آنها اطمینان حاصل کنید. در حمل کود، مواد شوینده و مواد شیمیایی توجه ویژه داشته باشید. برای بسته بندی آنها از ظروف مناسب استفاده کنید. اگر این مواد از ظرف خود بیرون ریخت، بخش کثیف شده را بلافاصله با آب شسته و خشک کنید.

## بازدید قطعات موتور

### پیکربندی (شکل) اجزای موتور

- ۱ مخزن انبساط
- ۲ گیج (میله اندازه‌گیری) روغن موتور
- ۳ درپوش مخزن روغن موتور
- ۴ مخزن روغن ترمز
- ۵ فیلتر هوا / اجزای فیلتر
- ۶ باتری
- ۷ جعبه فیوز درون محفظه موتور
- ۸ مخزن مایع شوینده شیشه جلو



## تمیز کردن اجزای موتور و جلوگیری از زنگ زدگی

### توجه

- پیش از تعمیر و نگهداری هر یک از اجزای موتور، به دستورالعمل مربوط مراجعه کنید.
- قبل از هر اقدامی بر روی قاب مشبک زیر شیشه، سوئیچ را ببندید در غیر این صورت احتمال عملکرد ناگهانی برف پاککن و صدمه دیدن وجود دارد.

برگ و مواد خارجی انباشته شده بر روی قاب زیر شیشه را بردارید. با اینکار مانع مسدود شدن قاب زیر شیشه میشوید و همچنین از ورود مواد خارجی از طریق ایرکاندیشن به داخل خودرو جلوگیری می‌شود.

سطح خارجی اجزای موتور در کارخانه به وسیله مواد ضدزنگ آببندی شده است.

اگر در فصل زمستان برای پیشگیری از یخ زدگی از نمک استفاده می‌کنید، ابتدا کل اجزای موتور و محفظه آب را شسته، سپس مواد ضدزنگ را اعمال کنید تا نمک موجب خوردگی اجزا نشود.

و جاری می‌گردند، برای تمیز کردن آلودگی به جداکننده آب و روغن نیاز است. بنابراین تمیز کردن اجزای موتور باید به مراکز خاصی که امکان انجام این فرآیند را دارند سپرده شود.

- برای شناسایی به موقع نشتی‌ها، به‌طور مرتب زمین محل پارک خودرو را کنترل نمایید. در صورت وجود لکه روغن یا دیگر مایعات، هرچه سریع‌تر برای کنترل خودرو به نمایندگی‌های مجاز شرکت کرمان موتور مراجعه کنید.

### ⚠️ اخطار

- نگهداری خودرو بسیار مهم است. هنگام انجام بعضی از امور نگهداری ممکن است صدماتی رخ دهد. اگر توانایی و دانش کافی برای تعمیر خودرو را ندارید و ابزار مناسبی را هم ندارید به نمایندگی‌های مجاز شرکت کرمان موتور مراجعه نمایید.

- وقتی موتور روشن است، هرگونه فعالیت بر روی موتور یا بطور کلی در محفظه موتور، بسیار خطرناک تلقی می‌شود. بخصوص زمانی که جواهرات و لباس‌های گشاد به تن دارید اینکار

پیش از تمیز کردن اجزای موتور، سوئیچ خودرو را در وضعیت خاموش قرار دهید. از پاشیدن مستقیم آب به چراغ‌های جلو خودداری کنید. اگر برای تمیز کردن اجزای موتور از مواد نفتی حلال استفاده کنید. لایه ضدزنگ روی اجزای موتور از بین می‌رود. بنابراین لایه ضدزنگ را به روی همه سطوح، شکاف‌ها، اتصالات و مجموعه‌های موتور اعمال کنید تا اجزایی مقاوم در برابر خوردگی داشته باشید. این مراقبت‌ها شامل قطعات تعویضی نیز می‌گردند.

شما می‌توانید مایع شوینده و مایع محافظ اجزای موتور را از طریق نمایندگی‌های مجاز شرکت کرمان موتور تامین نمایید.

انجام هرگونه عملیات بر روی موتور و اجزای آن (تعمیرات یا تعویض روغن‌ها) ممکن است سوختگی و آسیب‌های فردی و همچنین آتش‌سوزی یا حوادث ناگوار دیگر را دنبال داشته باشد. هرگز از ترکیب روغن‌های مختلف استفاده نکنید. در غیر این صورت قطعات دچار آسیب جدی می‌گردند.

### نکته

- از آنجا که هنگام تمیز کردن موتور، باقی مانده بنزین، گریس یا روغن موتور با هم ترکیب شده

## کنترل سطح روغن موتور



مصرف شدن روغن موتور امری طبیعی است. طبق استاندارد بین‌المللی، نسبت مصرف روغن به مصرف سوخت باید ۰/۳ درصد باشد. بنابراین به‌طور مرتب سطح روغن موتور را کنترل کنید. بهترین وقت برای اینکار، در هر نوبت سوخت‌گیری یا پیش از سفرهای طولانی می‌باشد. برای اندازه‌گیری دقیق سطح روغن موتور، تا خنک شدن موتور صبر کنید. برای اطلاع از محل قرارگیری گیج اندازه‌گیری روغن موتور، به قسمت پیکربندی (شکل) اجمالی قطعات موتور مراجعه نمایید.

## روغن موتور

### انتخاب روغن موتور

روغن موتور نقش مهمی در عملکرد و عمر مفید موتور دارد بنابراین استفاده از روغن موتور با کیفیت بالا الزامی است. برای خودروی شما پیشنهاد می‌کنیم که از روغن موتور اصل کرمان موتور استفاده نمایید روغن موتور با عدد ویسکوزیته SAE را طبق شکل زیر انتخاب نمایید.

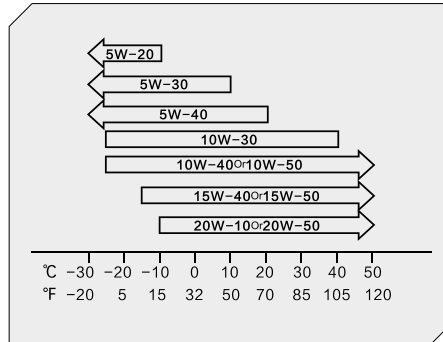

همواره از روغن موتور مطابق با استانداردهای API استفاده نمایید. این نوع روغن موتور در کاهش مصرف سوخت موتور نیز بسیار موثر است.

بسیار خطرناک است زیرا این اجسام ممکن است به درون اجزای متحرک کشیده شوند. بنابراین اگر هنگام روشن بودن موتور باید کاری درون محفظه موتور انجام دهید جواهرات (انگشتر، دستبند، ساعت، گردنبند) و کروات و سایر لباس‌ها را پیش از نزدیک شدن به فن در بیاورید.

هنگام کار بر روی اجزای موتور به شدت مراقب باشید. در صورت خروج بخار یا مایع خنک‌کننده از زیر درب موتور، برای جلوگیری از سوختگی از باز کردن درب موتور خودداری کرده و تا خنک شدن کامل موتور منتظر بمانید.

دستورالعمل‌های ایمنی را مطالعه کنید.

– مراقب باشید قطرات روغن بر سطح خودرو،  
بخصوص اجزای داغ موتور نچکد زیرا ممکن  
است آتش بگیرد.

وارد هوا می‌شود. بعلاوه، ممکن است روغن درون  
تمیزکننده کاتالیستی سوخته و به آن آسیب برزند.  
بعد از افزودن روغن، درب روغن موتور را بسته  
و سفت کنید و گیج اندازه‌گیری را در جای خود  
قرار دهید. در غیراین صورت ممکن است با حرکت  
خودرو، روغن از مخزن خود به بیرون پاشیده و  
موجب سوختن موتور شود.

### افزودن روغن موتور

#### تعویض روغن موتور

برای اطلاع از فواصل تعویض روغن به بخش  
راهنمای تعمیر و نگهداری مراجعه کنید. اینکار  
می‌بایستی در نمایندگی‌های مجاز شرکت کرمان  
موتور انجام شود.

#### نکته

– تحت هیچ شرایطی روغن موتور را بر روی زمین  
یا درون راه‌آنها نریزید.

#### توجه

– اگر دست‌هایتان تصادفاً به روغن موتور آغشته  
شده، آنها را با دقت بشویید.



اگر سطح روغن موتور از MIN پایین‌تر بوده، به  
میزان لازم روغن اضافه کنید. تحت هیچ شرایطی  
سطح روغن موتور نباید از MAX بالاتر رود. در غیر  
این صورت روغن از طریق دریچه‌های هوای مخزن  
میل‌لنگ مکیده شده، از سیستم اگزوز عبور کرده و

برای اندازه‌گیری سطح روغن، خودرو را روی  
سطحی صاف متوقف کنید. سوئیچ را در وضعیت  
خاموش قرار داده و ۵ دقیقه صبر کنید. تا روغن  
به مخزن خود بازگردد. سپس گیج اندازه‌گیری را  
برداشته، با یک دستمال تمیز آن را پاک کرده و به  
مخزن روغن وارد کنید. سپس شاخص را بیرون  
آورده و سطح روغن را بررسی کنید.  
سطح روغن موتور باید بین شاخص MAX و MIN  
قرار داشته باشد. اگر از MIN پایین‌تر بوده، به  
میزان لازم روغن اضافه کنید.

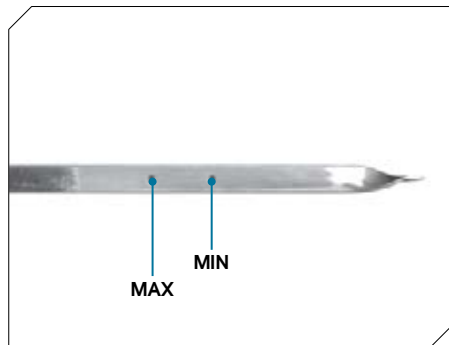

#### توجه

– پیش از هرگونه کار بر روی موتور و اجزای آن

- پیش از دفع روغن موتور قدیمی براساس روش‌های مشخص، آن را در جایی دور از دسترس کودکان نگهداری کنید.

## ➤ مایع خنک‌کننده موتور

◀ کنترل سطح مایع خنک‌کننده موتور

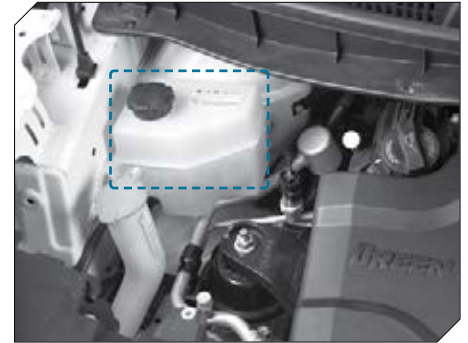

پیش از کنترل سطح مایع خنک‌کننده موتور، از خنک بودن موتور اطمینان حاصل کنید. اگر سطح مایع خنک‌کننده از «L» پایین‌تر است، به میزان کافی مایع خنک‌کننده اضافه کنید.

از افزودن بیش از حد مایع خنک‌کننده خودداری کنید. سطح مایع باید بین «L» و «F» باشد. از آنجا که سیستم خنک‌کننده یک سیستم مدار بسته است، کاهش بیش از حد حجم مایع خنک‌کننده می‌تواند به معنای نشستی در سیستم باشد. در این صورت برای کنترل خودرو به نمایندگی‌های مجاز شرکت کرمان موتور مراجعه کنید.

## ⚠️ اخطار

- اگر هنگام داغ بودن موتور و رادیاتور، درب مخزن انبساط یا مخزن رادیاتور را باز کنید، بخار یا مایع خنک‌کننده داغ بیرون پاشیده و موجب سوختگی می‌گردد. بنابراین هرگز هنگام داغ بودن موتور و یا رادیاتور درب مخزن انبساط را باز نکنید.

- از ضد یخ با درجه مشابه استفاده کنید زیرا ضد یخ با درجه متفاوت ممکن است ترکیبات شیمیایی متفاوت داشته باشد و ترکیب ضد یخ‌های مختلف به واکنش شیمیایی بیانجامد و به اجزای موتور آسیب بزند.

- اگر به مایع خنک‌کننده اصلی دسترسی ندارید، می‌توانید موقتاً از آب تمیز استفاده کنید.

- افزودن سایر افزودنیها مجاز نمی‌باشد در غیر این صورت عملکرد ضد خوردگی ممکن است به شدت کاهش یافته که این امر باعث خوردگی قطعات سیستم خنک‌کننده، فقدان مایع خنک‌کننده و آسیب‌های جدی به موتور می‌شود.

- استفاده نادرست از رقیق‌کننده مایع خنک‌کننده برای مدت طولانی بدلیل خوردگی، داغ شدن یا سرد شدن بیش از حد به موتور آسیب می‌زند.

- تنها زمانی که موتور سرد است مایع خنک‌کننده اضافه نمایید. اگر موتور گرم است ۱۰ دقیقه منتظر بمانید تا موتور سرد شود.

- هنگامی که موتور روشن است باز کردن درب مخزن مایع خنک‌کننده ممنوع می‌باشد. منتظر بمانید تا مایع خنک شود.

- مایع خنک‌کننده قابل اشتعال است در صورتی که مایع روی لوله‌های اگزوز بریزد، ممکن است باعث احتراق شود.

- ایجاد هرگونه تغییرات در ساختار و یا ترکیب سیستم خنک‌کننده موتور، اکیداً ممنوع است.

## افزودن مایع خنک‌کننده موتور

۱. از خنک شدن موتور و رادیاتور اطمینان حاصل کنید.
۲. درپوش رادیاتور را در خلاف جهت عقربه‌های ساعت بچرخانید (به پایین فشار ندهید) تا جایی که دیگر امکان چرخاندن درپوش نباشد. سپس فشار باقیمانده از سیستم خنک‌کننده به‌طور کامل خارج می‌شود.
۳. درپوش را به پایین فشار داده و همزمان در خلاف جهت عقربه‌های ساعت بچرخانید تا باز شود.
۴. سطح مایع خنک‌کننده باید تا پایان گلوئی مخزن برسد. اگر این‌طور نبود، مایع خنک‌کننده اضافه نمایید. مایع را به آرامی و با دقت اضافه کنید تا بیرون نپاشد. در انتها قطرات بیرون پاشیده را پاک کنید.
۵. درپوش را در جای خود قرار داده و تا جای ممکن آن را سفت کنید.
۶. مخزن انبساط را تا جایی پر کنید که سطح مایع خنک‌کننده بین (L) و (F) مخزن قرار گیرد، سپس درپوش مخزن را بسته و سفت کنید.

## توجه

- اگر مایع خنک‌کننده بر روی خودرو پاشید، به سرعت با آب تمیز آن را پاک کنید. زیرا مایع خنک‌کننده حاوی ترکیبات خورنده است و به رنگ بدنه خودرو آسیب می‌زند.
- تا جای ممکن اجازه ندهید مایع خنک‌کننده با پوست شما تماس پیدا کند.
- مایع خنک‌کننده را از دسترس کودکان دور نگه دارید. زیرا بسیار خطرناک می‌باشد.
- اجازه ندهید مایع خنک‌کننده با پوست شما تماس پیدا کرده یا وارد چشم‌هایتان شود. اگر مایع خنک‌کننده به داخل چشم شما پاشیده شد به سرعت چشم را با آب شسته و به بیمارستان مراجعه کنید. اگر اشتباهاً مایع خنک‌کننده را بلعیدید به سرعت به بیمارستان مراجعه کنید.
- هرگز مایعات دیگر را به مایع خنک‌کننده اضافه نکنید.
- مایع خنک‌کننده در مجاورت گرما منسب می‌شود. سطح مایع نباید از حد "F" تجاوز کند. اگر سطح مایع زیر "L" می‌باشد بلافاصله مقداری مایع خنک‌کننده به آن اضافه نمایید.

- در شرایط اضطراری، شما می‌توانید مقدار کمی آب اضافه نمایید سپس به نمایندگی‌های مجاز شرکت کرمان موتور مراجعه نمایید.

## ⚠️ اخطار

- از آنجایی که فن موتور با دمای مایع خنک‌کننده کنترل می‌شود، گاهی ممکن است با وجود خاموش کردن موتور، فن به کار خود ادامه دهد. هنگام کار در اطراف فن بسیار مراقب باشید تا آسیبی به شما نرسد. در شرایط عادی با خنک شدن موتور، فن نیز خاموش می‌گردد.

## انتخاب مایع خنک‌کننده (ضد یخ)

شرکت کرمان موتور در خودروی شما از مایع خنک‌کننده با کیفیت و با ماندگاری بالای پایه گلیکول استفاده کرده که نه تنها یخ نمی‌زند، بلکه تمام بخش‌های آلومینیومی را نیز از خوردگی حفظ می‌کند. همچنین رسوب را کاهش داده و نقطه جوش مایع را بالا می‌برد. بنابراین توصیه می‌کنیم از مایع خنک‌کننده تایید شده شرکت کرمان موتور استفاده کنید.



## توجه!

- از آنجا که سیستم ترمز اهمیت خاصی در ایمنی خودرو دارد، از تعمیرکاران شرکت بخواهید میزان استهلاک سیستم ترمز را به دقت بررسی کنند.

- بسیار مراقب باشید که روغن ترمز به داخل چشمتان پاشیده نشود. ورود روغن ترمز به داخل چشم، دید چشم را کاهش می‌دهد. اگر روغن ترمز روی بدنه خودرو ریخت به سرعت آن را پاک کنید. در غیراین صورت رنگ بدنه خودرو دچار خوردگی می‌گردد.

- از افزایش بیش از حد روغن ترمز خودداری کنید. در غیراین صورت ممکن است روغن ترمز سرریز کرده و روی موتور داغ ریخته و باعث صدمه به شما یا سایرین و همچنین باعث آسیب به خودرو شود.

- روغن ترمز سمی است بنابراین آن را در بسته‌بندی اصلی خود در محلی امن دور از دسترس کودکان قرار دهید.

- روغن ترمز باید هر ۴۰ هزار کیلومتر یا هر دو سال یکبار تعویض گردد.

دیسک ترمز، میزان روغن ترمز به آرامی کاهش می‌یابد که امری طبیعی است.

با این حال اگر سطح روغن ترمز در یک بازه زمانی کوتاه به شدت افت کند و به زیر درجه «MIN» برسد، احتمالاً مشکلی در آب‌بندی سیستم ترمز وجود دارد. اگر سطح روغن ترمز خیلی پایین باشد، چراغ هشدار آن روشن می‌گردد.

در این صورت به سرعت به نمایندگی‌های مجاز کرمان موتور مراجعه کنید.

### تعویض روغن موتور

با گذشت زمان، روغن ترمز رطوبت هوای پیرامون خود را جذب می‌کند. بالا رفتن بیش از حد این رطوبت باعث خوردگی سیستم ترمز می‌شود. بعلاوه دمای جوش روغن ترمز نیز به شدت پایین می‌آید. بنابراین در فواصل زمانی منظم، روغن ترمز را تعویض کنید.

بهتر است از روغن ترمز اصلی شرکت کرمان موتور استفاده نمایید (برای اطلاع از روغن ترمز مناسب با نمایندگی‌های مجاز شرکت کرمان موتور تماس بگیرید). روغن ترمز باید نو و پلمپ شده باشد. برای تعویض روغن ترمز به ابزار خاص و تخصص کافی نیاز است. بنابراین پیشنهاد می‌کنیم اینکار را در نمایندگی‌های مجاز شرکت کرمان موتور انجام دهید.

اگر بنا به دلایل محیطی نیاز به ضد یخ قوی‌تری داشتید، از ضد یخ‌های مورد تایید شرکت کرمان موتور استفاده نمایید. استفاده از مایع خنک‌کننده نامناسب به سیستم خنک‌کننده موتور آسیب زده و موتور را دچار صدمه جدی می‌کند.

## روغن ترمز

### کنترل سطح روغن ترمز



به‌طور دوره‌ای سطح روغن ترمز را کنترل کرده و از قرار داشتن آن در بین درجات «MIN» و «MAX» اطمینان حاصل کنید. در هنگام حرکت خودرو با توجه به سایش لنت ترمز و تنظیمات اتوماتیک

## توجه !

- با خودروی بدون فیلتر هوا رانندگی نکنید در غیر این صورت موتور آسیب می‌بیند.
- هنگام تمیز کردن و تعویض فیلتر دقت کنید که گرد و غبار وارد لوله ورودی هوا نشود. در غیر این صورت موتور آسیب می‌بیند.
- از قطعات اصلی شرکت کرمان موتور استفاده کنید. در صورت استفاده از قطعات نامناسب امکان تصفیه گرد و غبار نیست و باعث ساینده‌گری و آسیب جدی موتور و سنسورهای جریان هوا می‌شود.
- استفاده از فیلتر هوای آلوده تأثیر مستقیمی روی مقدار ورودی هوای محفظه موتور خواهد داشت و باعث عملکرد غیرعادی موتور، افزایش فرسایش و تأثیر روی عمر مفید آن خواهد شد.

## فیلتر هوا

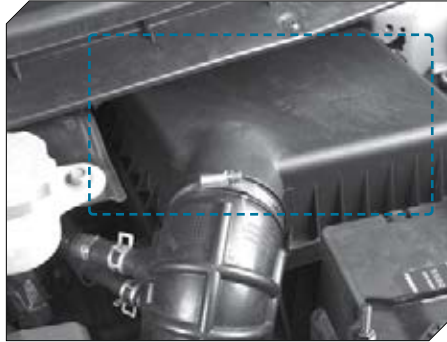

## تعویض فیلتر هوا

- فیلتر هوا را به روش زیر تعویض کنید:
۱. چهارگیره محفظه فیلترها را باز کرده و پوشش آن را جدا کنید.
  ۲. داخل محفظه را با کمپرس هوا تمیز کنید.
  ۳. فیلتر جدید را جایگزین کنید.
  ۴. گیره‌های محفظه فیلتر را ببندید.
- اگر خودرو در محیط‌های پر گرد و غبار تردد می‌کند، فواصل تعویض فیلتر هوا باید کوتاه‌تر باشد.

- اگر روغن ترمز برای مدت طولانی تعویض نگردد، زمانی که بار زیادی روی ترمز است، حبابهایی شکل می‌گیرد که کارکرد ترمز را ضعیف کرده و ایمنی خودرو را پایین می‌آورد.

## اخطار !

- برای اضافه کردن و تعویض روغن ترمز به نمایندگی‌های مجاز شرکت کرمان موتور مراجعه نمایید. ترکیب کردن روغن ترمزهای سازندگان و مدل‌های متفاوت ممنوع است. هر آسیبی به سیستم ترمز بخاطر این عامل تحت پوشش گارانتی خودرو قرار نمی‌گیرد.

## باتری

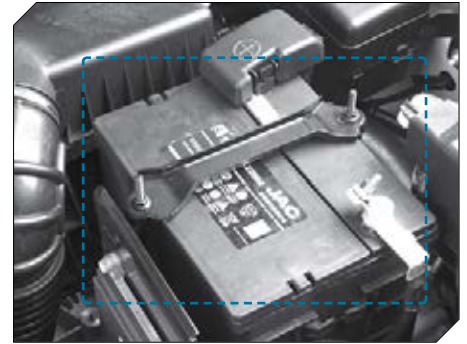

باتری خودروی شما نیازی به تعمیرات و نگهداری ندارد. در صورت نیاز به تعویض باتری، شماره حک شده بر روی باتری جدید باید با شماره حک شده روی باتری قدیمی یکی باشد. برای یافتن محل قرارگیری باتری به قسمت پیکربندی (شکل) اجزای قطعات موتور مراجعه نمایید.

### توجه

پیش از باز کردن باتری، عینک به چشم زده و دستکش بیوشید. از تماس اسید و بخش‌های سربی با چشم‌ها، پوست یا لباس‌تان جلوگیری نمایید.

- از سر و ته کردن باتری خودداری کنید در غیراین‌صورت اسید باتری از خانه‌های باتری خالی می‌شود. اگر اسید به‌طور تصادفی وارد چشم‌هایتان شد بلافاصله چشم‌ها را با آب فراوان شسته و به مراکز اورژانس مراجعه کنید. در صورت پاشیده شدن اسید به پوست یا لباس‌تان بلافاصله با محلول صابون خنثی محل را شستشو دهید. در صورت بلعیدن تصادفی اسید بلافاصله به مراکز اورژانس مراجعه کنید.
- هرگز در نزدیکی شعله مستقیم آتش، جرقه، نور شدید و سیگار با باتری کار نکنید. هنگام کار کردن با کابلها، تجهیزات الکتریکی و الکتریسته ساکن، از جرقه دوری کنید. هرگز با باتری مدار اتصال کوتاه ایجاد نکنید. اینکار باعث تولید جرقه جریان بالا شده و آسیب باتری و صدمات جدی را به دنبال دارد.
- هنگام شارژ باتری، ترکیبات گازی قابل انفجار تولید می‌شود.
- کودکان را از باتری و مایع اسیدی آن دور نگه دارید، پیش از تعویض تجهیزات الکتریکی، موتور را خاموش کرده سوئیچ خودرو را در وضعیت خاموش قرار داده و تمام تجهیزات برقی را

- خاموش کنید. قطب منفی باتری را جدا کنید. برای تعویض لامپ چراغ، فقط کافیس‌ت چراغ‌ها خاموش باشند.
- اول کابل منفی و پس از آن کابل مثبت را جدا کنید.
- هنگام نصب مجدد باتری تمام تجهیزات الکتریکی را خاموش نمایید، اتصال غلط کابلها منجر به آتش‌سوزی می‌گردد.
- هنگامی که سوئیچ در وضعیت ON است یا موتور در حال فعالیت می‌باشد. باتری را جدا نکنید. در غیراین‌صورت تجهیزات الکتریکی آسیب می‌بینند. برای جلوگیری از آسیب دیدن باتری توسط پرتوهای فرابنفش، از قرار دادن باتری در نور آفتاب خودداری کنید.
- اگر نیاز است بدلیل شرایط بد از سیستم منبع برق سایر خودروها برای استارت خودروی خود استفاده نمایید به اتصال ترمینال‌های منفی توجه فرمایید تا از اتصال اشتباه ترمینال مثبت و منفی که باعث ایجاد اتصال کوتاه می‌شود جلوگیری نمایید.
- هنگامی که خودرو نیاز به تعمیر یا جوش دادن دارد، باید ترمینال منفی باتری را جدا کرده و کانکتورها را از ECU (واحد کنترل موتور)

## کنترل کردن شیشه‌شوی

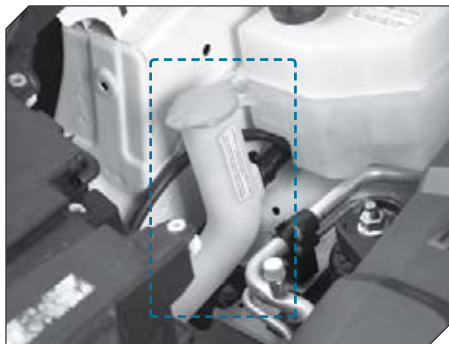

پیش از رانندگی مطمئن شوید مایع شیشه‌شوی به میزان کافی درون مخزن وجود دارد. برای پیدا کردن محل مخزن شیشه‌شوی به قسمت پیکربندی (شکل) اجزای قطعات موتور مراجعه نمایید. حجم مخزن بر روی سطح بیرونی آن حک شده است. در هوای سرد از پر کردن مخزن شیشه‌شوی تا سه چهارم و بالاتر از آن خودداری کنید. زیرا در دمای پایین حجم مایع شیشه‌شوی افزایش می‌یابد و در صورت نداشتن فضای کافی به علت پر بودن بیش از حد مخزن، به مخزن آسیب می‌رسد. توصیه می‌کنیم در مناطق سرد سیر، برای اضافه

یکبار باتری را شارژ نمایید.

### ترمیمال‌های باتری را تمیز کنید.

#### ♦ برای تمیز کردن ترمینال‌های باتری از روش زیر پیروی کنید:

1. سوئیچ موتور را در وضعیت خاموش قرار داده و کلید را بیرون بکشید.
2. گیره‌های کابل‌های باتری را با یک آچار شل کرده و باز کنید. ابتدا کابل منفی باتری را جدا کنید.
3. ترمینال‌های باتری را با برس فلزی یا ابزار مناسب تمیز کنید.
4. اگر بر روی ترمینال پودری به رنگ سفید یا آبی روشن مشاهده می‌شود، ترمینال باتری زنگ زده است.
5. از محلول آب و جوش شیرین برای شستن محل زنگ‌زدگی استفاده کنید، با این کار محلول جوش شیرین کف کرده و قهوه‌ای رنگ می‌شود.
6. وقتی کف ناپدید شد با آب تمیز باتری را بشویید و از دستمال یا تکه پارچه‌ای خشک برای خشک کردن آن استفاده نمایید.
7. باتری را متصل کرده و ابتدا قطب مثبت (+) و سپس قطب منفی (-) را وصل کرده و سفت کنید.

**BCM (ماژول کنترل بنده) داشبورد، ماژول کنترل ایرکاندیشن جدا کنید تا از آسیب رساندن به مدارهای قطعات کنترلر هنگام عملکرد جوشکاری جلوگیری شود.**

#### ◀ نگهداری و انبار باتری

اگر قصد دارید بیش از سه هفته از خودرو استفاده نکنید، کابل منفی باتری را جدا کنید. اینکار از خالی شدن شارژ باتری جلوگیری می‌کند. هنگام جابجایی باتری مراقب باشید اسید آن جاری نشده و موجب انفجار نگردد. پیش از سوار کردن باتری از شارژ کامل آن اطمینان حاصل کنید.

#### ♦ برای افزایش عمر مفید باتری، توصیه زیر را رعایت نمایید:

1. سطح بیرونی باتری را تمیز و خشک نگهدارید.
2. ترمینالها و اتصالات باتری را تمیز نگه داشته و با گریس و وازلین آنها را بپوشانید
3. اگر اسید باتری به بیرون پاشید، با محلول جوش شیرین آن را تمیز کنید.
4. اگر برای مدت طولانی از خودروی خود استفاده نمی‌کنید، قطب منفی آن را جدا کرده و هر ۶ هفته

کردن مایع مخصوص شیشه‌شوی، با توجه به دمای محیط تصمیم‌گیری نمایید.

### ⚠️ **اخطار**

- از مایع خنک‌کننده رادیاتور یا ضدیخ برای مایع شیشه‌شوی استفاده نکنید.

- استفاده از مایع خنک‌کننده رادیاتور به عنوان شیشه‌شوی باعث کاهش دید شیشه جلو می‌شود که به از دست رفتن تعادل خودرو می‌انجامد. این کار همچنین به رنگ خودرو آسیب می‌زند.

- مایع شیشه‌شوی برای انسان‌ها و حیوانات گشوده است. آن را لمس نکنید و نخورید. در غیر این صورت ممکن است دچار آسیب جدی یا مرگ شوید.

### ⚡ **تسمه دینام**

تسمه دینام را کنترل کرده و مطمئن شوید لبه‌ها دچار ترک و پوسیدگی نشده باشند. اگر موردی مشاهده شد به نمایندگی‌های مجاز کرمان موتور مراجعه کنید.

### ⚡ **شمع**



شمع‌ها را در زمان مشخص شده توسط نمایندگی‌های مجاز شرکت کرمان موتور تعویض نمایید. زمانی که فرایند جرقه در موتور با اختلال مواجه گردد مصرف روغن موتور افزایش یافته و شتاب خودرو کاهش می‌یابد، شمع‌ها را باز کرده و میزان فیلر سر شمع‌ها را بررسی کنید در صورت نیاز آن را تعویض نمایید.

### ⚠️ **اخطار**

- کاربرد مناسب سیستم جرقه‌زنی و شمع‌ها در

کنار هم به کاهش مواد سمی گازهای آلاینده خروجی اکروز کمک می‌کنند. توصیه می‌شود برای جلوگیری از نقص شمع و آسیب دیدن موتور به علت نقص شمع‌ها یا افزایش مواد آلاینده، از شمع‌های اصلی شرکت کرمان موتور استفاده نمایید. تعداد الکترودها، میزان مقاومت حرارتی و قابلیت ضد امواج رادیویی (پارازیت) در شمع‌ها مهم است.

- طراحی و ساخت شمع‌ها براساس فرآیندهای تکنیکی خاص انجام می‌گیرد. بنابراین توصیه می‌شود فقط از شمع‌های اصلی نمایندگی‌های مجاز شرکت کرمان موتور استفاده نمایید.

### ⚡ **کنترل تیغه برف پاک‌کن**

♦ به‌طور مکرر شرایط عملکردی و شرایط سایش تیغه‌های برف پاک‌کن را بررسی نمایید. اگر تیغه‌های برف پاک‌کن دارای صدا باشد ممکن است به دلیل زیر باشد.

۱. اگر برای شستشوی خودرو به کارواش اتوماتیک مراجعه می‌کنید، ممکن است باقیمانده واکس سخت بر روی شیشه مانده باشد. واکس سخت فقط با شوینده مخصوص از بین می‌رود. برای

## تعمیر تیغه برف پاک‌کن

### تیغه برف پاک‌کن جلو



۲. دکمه را در محل اتصال فشار دهید، در همین زمان تیغه را بکشید.
۳. تیغه برف پاک‌کن را در جهت نشان داده در شکل بکشید.
۴. تیغه جدید را در جهت عکس پیاده کردن نصب نمایید.



۱. بازوی برف پاک‌کن را بالا بیاورید تا از شیشه جلو جدا گردد.

جزئیات بیشتر با نمایندگی‌های مجاز شرکت کرمان موتور تماس بگیرید.

۲. در صورتی که تیغه برف پاک‌کن صدای سایش ایجاد می‌کند. تیغه را عوض کنید.

۳. ممکن است زاویه جهت‌گیری تیغه برف پاک‌کن غلط باشد. برای کنترل و تنظیم آن به نمایندگی‌های مجاز شرکت کرمان موتور مراجعه کنید.

### توجه

- تیغه‌های برف پاک‌کن تأثیر بسزایی در دید مقابل شما دارند. آنها را در وضعیت خوب نگهداری کنید.
- در فصل زمستان قبل از روشن کردن برف پاک‌کن کنترل کنید که تیغه‌ها به شیشه یخ نزده و نچسبیده باشد. فقط در صورتی که امکان حرکت آزادانه تیغه‌ها وجود دارد برف پاک‌کن را روشن کنید.

## تیغه برف پاک‌کن عقب



برای تعویض تیغه برف پاک‌کن شیشه عقب کافیست برف پاک‌کن را کمی بالا آورده و از روی شیشه جدا کنید. به این ترتیب امکان تعویض یا پیاده‌سازی تیغه فراهم می‌گردد.

### توجه!

- فقط در صورت بسته بودن درب موتور می‌توانید بازوی برف پاک‌کن را حرکت دهید. در غیر این‌صورت درب موتور آسیب می‌بیند.
- هنگامی که تیغه برف پاک‌کن را جدا کرده‌اید،

بازوی برف پاک‌کن نباید با شیشه تماس داشته باشد. در غیراین‌صورت ممکن است به شیشه آسیب برسد.

## کنترل و تعویض لاستیک‌ها

### لاستیک

خودروی شما مجهز به لاستیک کیفیت بالا می‌باشد. در صورت هرگونه تردید در مورد گارانتی و تعویض آنها به نمایندگی‌های مجاز شرکت کرمان موتور مراجعه نمایید.

### توجه!

- استفاده نادرست و نگهداری نامناسب لاستیک بسیار خطرناک است.
- فشار بیش از حد باد لاستیک باعث گرم شدن و سایش لاستیک می‌شود. نشستی لاستیک سبب تصادف جدی خواهد شد.
- فشار ناکافی باد لاستیک همان خطر مشابه زمانی که باد لاستیک زیاد است را دارد. ممکن

است تصادف و صدمات جدی رخ دهد. بررسی منظم همه لاستیک‌ها برای اطمینان از فشار باد توصیه شده لازم است. هنگامی که لاستیک سرد است فشار باد را اندازه بگیرید.

- فشار باد بیش از حد لاستیک باعث خراش برداشتن، ترک برداشتن و منفجر شدن لاستیک می‌شود. بنابراین لاستیک باید در فشار باد توصیه شده قرار بگیرد.

- لاستیک‌های قدیمی ممکن است سبب تصادف شوند. اگر لاستیک‌ها دارای سایش جدی یا آسیب‌دیدگی باشند نیاز است که آنها را به موقع تعویض نمایید.

### برچسب کنار دیواره لاستیک

اطلاعات سودمندی در دیواره لاستیک چاپ شده است.

### فشار باد لاستیک

برای کارایی بهتر لاستیک، فشار باد لاستیک در حد توصیه شده قرار بگیرد.

## توجه!

این موضوع که فشار پایین یا بالای باد لاستیک مهم نیست بسیار نادرست است. در صورت کافی نبودن فشار باد لاستیک شرایط زیر ممکن است رخ دهد:

۱. انحراف بیش از حد یا تغییر شکل لاستیک
  ۲. داغ شدن بیش از حد لاستیک
  ۳. قرار گرفتن فشار زیادی روی لاستیک
  ۴. سایش زودهنگام و نامنظم لاستیک.
  ۵. عملکرد بد
  ۶. افزایش مصرف سوخت
- در صورتی که فشار باد لاستیک زیاد باشد باعث موارد زیر خواهد شد:

۱. سایش غیرعادی
۲. عملکرد بد
۳. احساس ناراحتی زیاد
۴. صدمات وارده بدلیل شرایط جاده

برچسب لاستیک و اطلاعات فشار روی لاستیک در کنار درب سمت راننده وجود دارد. این برچسب نشانگر فشار باد صحیح هنگام سرد بودن لاستیک است. فشار باد نشان داده شده در برچسب حداقل فشار لازم برای تحمل حداکثر بار روی لاستیک است.



### زمان بندی بررسی فشار باد لاستیک

حداقل ماهی یکبار فشار باد لاستیک را اندازه بگیرید.

### نحوه بررسی فشار باد لاستیک

از گیج اندازه گیری دارای کیفیت بالا برای فشار باد لاستیک استفاده نمایید. تنها از طریق نگاه کردن

نمی توانید فشار باد صحیح لاستیک را تشخیص دهید. لاستیک های رادیال حتی اگر کم باد باشند باز هم طبیعی بنظر میرسند. هنگامی که لاستیک سرد است فشار باد آن را بررسی نمایید. لاستیک سرد یعنی خودرو بیش از ۳ ساعت متوقف شده یا به اندازه ۱/۶ کیلومتر بر ساعت رانده نشده باشد.

درپوش والو را جدا کرده و گیج را داخل والو فشار دهید و فشار باد لاستیک را بخوانید. اگر فشار باد خوانده شده با فشار باد نوشته شده بر روی برچسب کنار درب مطابق بود، نیازی به تنظیم باد نیست. اگر فشار کم بود، باید برای افزایش فشار باد لاستیک اقدام کنید. اگر فشار باد خیلی زیاد بود با کمک گیج فشار آن را به میزان مطلوب برسانید. بعد از تنظیم فشار، درپوش والو را در جای خود قرار دهید. درپوش از ورود رطوبت و گرد و غبار به داخل لاستیک جلوگیری می کند.

### کنترل و تعویض لاستیک ها

پس از ۸۰۰۰ تا ۱۳۰۰۰ کیلومتر (۵۰۰۰ تا ۸۰۰۰ مایل) باید لاستیک ها را عوض کنید.

هرچه سریع تر لاستیک ها را بچرخانید تا نقاط دارای سایش غیرعادی را پیدا و بررسی نمایید.

در همین زمان بررسی کنید که آیا لاستیک ها یا رینگ ها آسیب دیده اند برای سایش منظم و هموار



### توجه!

همه لاستیک‌ها باید لاستیک‌ها را به‌طور منظم جا به جا نمایید.

حتی در صورت جا به جا نمودن لاستیک‌ها اطمینان حاصل نمایید که حالت چرخش صحیح طبق شکل زیر انجام شود.

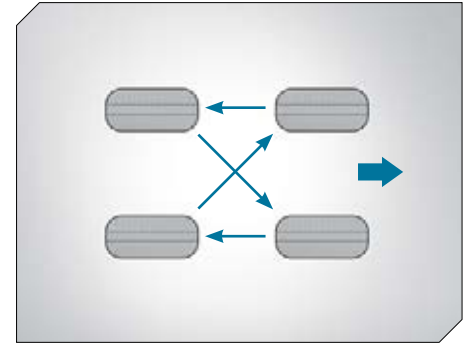

لاستیک زاپاس را جا به جا نکنید.

پس از جا به جا نمودن لاستیک‌ها، فشار باد لاستیک‌های جلو و عقب را براساس لاستیک‌ها و اطلاعات برجسب تنظیم نمایید. اطمینان حاصل نمایید که همه مهره‌های چرخ به‌طور صحیح و مناسب سفت شده‌اند.

هنگام تعویض لاستیک نشانگر سایش لاستیک را بررسی نمایید. هنگامی که سطح لاستیک فرسوده شده است و تنها ۲/۲ میلی‌متر یا کمتر از آج باقی مانده است نشانگر سایش ظاهر خواهد شد.

### ♦ در صورت وجود شرایط زیر، لاستیک باید تعویض شود.

۱. حداقل در ۳ نقطه نشانگر سایش ظاهر شده باشد.
  ۲. سیم لاستیک مشخص باشد.
  ۳. لاستیک یا دیواره آن ترک خورده باشد، بحدی که بتوانید سیم یا بخش زیر آج را ببینید.
  ۴. لاستیک برآمده، فرورفته یا لایه لایه شده باشد.
  ۵. لاستیک پنچر، خراش یا آسیب دیده باشد.
- ابعاد آسیب‌دیدگی زیاد و یا محل آسیب‌دیدگی برای تعمیر کردن دشوار است.

### ◀ خرید لاستیک جدید

برجسب لاستیک و اطلاعات فشار روی لاستیک را بررسی کنید تا در مورد مشخصات و قطر مورد نیاز اطلاعاتی کسب نمایید.

اطمینان حاصل نمایید که تعویض لاستیک و لاستیک‌های جدید، دارای سایز مشابه، بار، سرعت و نوع ساختار مشابه هستند (قطر لاستیک و لاستیک رادیال).

– زنگ‌زدگی یا خوردگی رینگ یا قطعات اتصال ممکن است باعث شل شدن مهره‌های چرخ شود. ممکن است چرخ بیرون افتاده و سبب تصادف شود. هنگام تعویض رینگ باید هرگونه زنگ‌زدگی یا خوردگی را تمیز نمایید. در شرایط اضطراری از پارچه یا کاغذ برای تمیز کردن آنها استفاده نمایید اما در صورت لزوم از ابزار مناسب یا برس سیمی برای تمیز کردن همه زنگ‌زدگی‌ها و خوردگی‌ها استفاده نمایید.

### ◀ هنگام تعویض لاستیک با لاستیک جدید

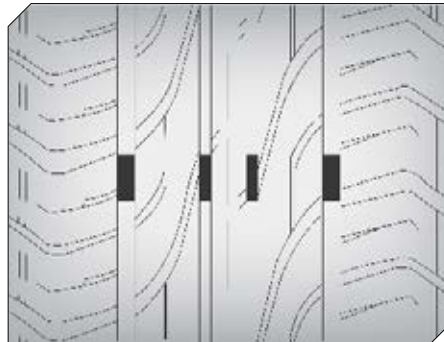

استفاده از مهره‌ها، پیچ‌ها و رینگ‌های مناسب ضروری است.

استفاده از رینگ نامناسب ممکن است باعث کاهش عمر مفید بلبرینگ‌ها، آسیب دیدن سیستم خنک کننده ترمز، سایش بیش از حد و از کالیبره خارج شدن کیلومتر شمار شود همچنین تنظیم نور چراغ‌ها و ارتفاع کمک فنرها را خراب کرده و خلاصی بین لاستیک و بدنه را زیاد می‌کند.

## تعویض لامپ

### مراحل تعویض چراغ نور پایین / نور بالا:

۱. روکش پلاستیکی پشت چراغ نور بالا / پایین را خلاف عقربه‌های ساعت باز کنید.
۲. کانکتور را از چراغ عقب باز کرده و فنر را جدا نمایید.
۳. بدقت لامپ چراغ نور بالا / نور پایین را باز کنید.
۴. هنگام جداسازی لامپ را نچرخانید و تکان ندهید.

### مراحل تعویض چراغ جلو:

۱. روکش پلاستیکی پشت چراغ نور بالا / پایین را خلاف عقربه‌های ساعت باز کنید.

از رانندگی در جاده‌های پر دست‌انداز یا سطوح نرم، لاستیک‌ها و چرخ‌ها را بالانس نمایید.

## تعویض رینگ

در صورت ترک خوردگی یا صدمات شدید رینگ آنها را تعویض نمایید. اگر مهره‌های چرخ به‌طور مکرر شل می‌شوند آنها را تعویض نمایید. در صورت نشستی هوا رینگ را تعویض نمایید (غیر از برخی رینگ‌های آلومینیومی قابل تعمیر)

رینگ‌های جدید باید دارای ظرفیت، قطر، عرض، قابلیت خروج از مرکز مشابه با رینگ اصلی باشند. در صورت نیاز برای تعویض مهره‌ها و پیچ‌های چرخ از قطعات اصلی به جای آنها استفاده نمایید. اطمینان حاصل نمایید که رینگ‌ها، مهره‌ها و پیچ‌ها با خودروی شما مطابقت دارد.

## توجه

استفاده نامناسب از رینگ‌ها، مهره‌ها یا پیچ‌ها بسیار خطرناک است. زیرا ممکن است روی ترمزگیری و عملکرد خودرو تأثیر گذاشته و سبب نشستی هوا در لاستیک و عدم کنترل خودرو شود. همچنین ممکن است باعث تصادف و صدمات جدی به شما و دیگران شود بنابراین،

## توجه

استفاده از لاستیک‌های متفاوت باعث از دست دادن کنترل خودرو می‌شود. اگر از چند لاستیک یا مدل متفاوت استفاده می‌کنید (لاستیک‌های رادیال و لاستیک‌های تسمه‌ای بایاس) شرایطی ایجاد می‌شود که نمی‌توانید خودرو را کنترل کرده و باعث تصادف خواهد شد. استفاده از لاستیک‌هایی با قطر متفاوت ممکن است سبب آسیب به خودرو شود. بنابراین همه لاستیک‌ها باید دارای قطر و مدل مشابه باشند.

## تنظیم فرمان و بالانس چرخ‌ها

به‌منظور استفاده طولانی مدت از لاستیک و فراهم کردن عملکرد بهینه، لاستیک‌ها و چرخ‌ها باید به‌طور دقیق قبل از خروج از کارخانه هم‌راستا و بالانس شوند. نیاز نیست به‌طور مرتب لاستیک‌ها را بالانس کرده و تنظیم فرمان نمایید.

اما در صورت مشاهده سایش غیرعادی لاستیک یا انحراف در لاستیک باید به‌طور دقیق بررسی نموده و در صورت نیاز تنظیم فرمان نمایید. پس

پیش از تعویض لامپ، ترمز دستی را درگیر کرده و سوئیچ را در موقعیت "LOCK" (قفل) قرار دهید و چراغ‌ها را خاموش کنید تا گرمای چراغ خارج شود.

پیش از تعویض لامپ جدید، ابتدا کابل منفی را خارج کرده تا از آسیب به لامپ و دسته سیم جلوگیری شود. توجه نمایید لامپ سوخته که با لامپ جدید تعویض می‌شود دارای ولتاژ مشابه باشد. در غیر این صورت ممکن است سبب آسیب به فیوزها و ایجاد اتصال کوتاه شود.

در صورت نداشتن ابزار مناسب، و لامپ‌های دارای ولتاژ درست به نمایندگی‌های مجاز شرکت کرمان موتور مراجعه نمایید. اغلب اوقات، تعویض لامپ سخت است زیرا باید قسمت‌های دیگر خودرو را پیش از دسترسی به لامپ پیاده نمایید. بخصوص هنگام تعویض چراغ ترکیبی جلو. پیاده‌سازی یا نصب چراغ ترکیبی جلو ممکن است باعث آسیب به خودرو شود.

هنگام رانندگی در روزهای طوفانی یا پس از شستشوی خودرو ممکن است لامپ‌های ترکیبی عقب مه بگیرند و این امر بدلیل تفاوت دمای داخل و محیط بیرون باشد که شبیه تشکیل بخار در شیشه‌های داخلی در روزهای گرم است اما نشانه‌گر این نیست که خودرو دچار نقص شده

هنگام نصب لامپ، تنها پایه پلاستیکی را نگه دارید و سطح شیشه‌ای را لمس نکنید.

هنگام جداسازی، لامپ را نچرخانید و تکان ندهید.

اگر چراغ جلو مجدداً نصب شده است نیاز است آن را تنظیم نمایید. این عملکرد باید در خدمات پس از فروش نمایندگی‌های مجاز شرکت کرمان موتور انجام گیرد.

## چراغ مه شکن جلو

### مراحل تعویض لامپ چراغ مه شکن جلو

۱. سپر جلو را پیاده نمایید.
۲. پایه لامپ را خلاف عقربه‌های ساعت بچرخانید و پایه لامپ را پیاده نمایید.
۳. لامپ مه شکن را از پایه جدا کنید.
۴. لامپ را تعویض کرده و سوکت را نصب نمایید.

### توجه

برای جلوگیری از حرکات ناگهانی خودرو، سوختگی دست و اتصال الکتریکی و آتش‌سوزی،

۲. کانکتور را به همراه لامپ جدا کنید.

۳. لامپ جلو را بدقت پیاده کنید.

۴. هنگام جداسازی لامپ را نچرخانید و تکان ندهید.

### مراحل تعویض چراغ راهنمای جلو:

۱. سوکت لامپ را خلاف عقربه‌های ساعت بچرخانید تا باز شود.
۲. لامپ را بدقت از سوکت جدا نمایید.
۳. هنگام جداسازی لامپ را نچرخانید و تکان ندهید.

### توجه

روکش عقب چراغ‌های ترکیبی جلو و سوکت را پیاده نکنید زیرا ممکن است سبب ورود گرد و غبار، مه و غیره شود و روی عملکرد آن تأثیر بگذارد. نیاز است که بلافاصله لامپ جدید را در روکش عقب قرار دهید و پس از تعویض لامپ قدیمی آن را در جای مناسب قرار دهید.

چراغ جلو از نوع نیمه بسته است. از لامپ هالوژنی قابل تعویض استفاده نمایید. تعویض لامپ می‌تواند در قسمت محفظه موتور انجام شود اما بهتر است ابتدا چراغ جلو باز شده و سپس لامپ تعویض شود.

## چراغ دنده عقب

## چراغ ترکیبی عقب

است. به هنگام استفاده، روشن شدن چراغها باعث بخارزدایی و یخزدایی می‌شود.



## چراغ مه‌شکن عقب



### ♦ مراحل تعویض چراغ دنده عقب:

۱. چراغ دنده عقب را پیاده نمایید.
۲. پایه را خلاف عقربه‌های ساعت بچرخانید.
۳. لامپ را از پایه جدا کنید.
۴. لامپ را تعویض نمایید.

### ♦ مراحل تعویض چراغ عقب/ چراغ ترمز/ چراغ راهنمای عقب:

۱. چراغ ترکیبی عقب را جدا نمایید.
۲. لامپ را خلاف عقربه‌های ساعت بچرخانید تا از سوکت جدا شود و سوکت را پیاده نمایید.
۳. لامپ‌های مربوط را پیاده نمایید (لامپ عقب یا چراغ راهنمای عقب).
۴. لامپ مشابه را تعویض نمایید (چراغ عقب/ چراغ ترمز و چراغ راهنمای عقب).

### ♦ مراحل تعویض لامپ چراغ مه‌شکن عقب:

۱. سپر عقب را پیاده نمایید.
۲. پایه لامپ را خلاف عقربه‌های ساعت بچرخانید تا پایه لامپ جدا شود.
۳. لامپ را از پایه جدا نمایید.
۴. لامپ را تعویض کرده و سوکت را مجدداً نصب کنید.



## شرایط اضطراری

# فصل پنجم

۱۴۸	هشدار هنگام پارک خودرو کنار جاده
۱۴۸	شرایط اضطراری به هنگام رانندگی
۱۴۸	اشکال در روشن شدن موتور
۱۴۹	استارت اضطراری
۱۵۰	داغ کردن موتور
۱۵۱	لاستیک زاپاس
۱۵۱	تعویض لاستیک
۱۵۴	جک و ابزارهای اولیه
۱۵۴	یدک کشیدن و بلند کردن خودرو
۱۵۶	فیوز
۱۵۷	یدک کشیدن خودرو
۱۵۹	تجهیزات شرایط اضطراری
۱۵۹	گیج فشار باد
۱۶۰	کپسول آتش نشانی



## شرایط اضطراری

معمولی) قرار داده و خودرو را تا مکانی امن هل دهید. اگر خودروی شما مجهز به گیربکس معمولی است، دسته دنده را در دنده ۲ یا ۳ قرار دهید. و سپس بدون فشردن پدال کلاچ استارت بزنید به طوری که خودرو به جلو حرکت کند.

مرکزی جلو داشبورد واقع شده و با فشردن آن تمام چراغ‌های راهنما به صورت همزمان چشمک می‌زنند.

### توجه

در وضعیت حرکت، کلید چراغ اعلام خطر (فلاشر) کار می‌کند.

## خاموش شدن موتور هنگام حرکت

۱. به آرامی سرعت خودرو را کم کرده و مستقیم حرکت کنید. با دقت خودرو را به کنار جاده هدایت کرده و در محلی امن توقف کنید.

هنگام چشمک زدن چراغ اعلام خطر (فلاشر)، ارسال سیگنال از طریق چراغ‌های راهنما مقدور نمی‌باشد. (چراغ‌های راهنما عمل نمی‌کنند).

۲. چراغ اعلام خطر را روشن کنید.

استفاده از چراغ اعلام خطر باید به دقت انجام شود.

۳. مجدد استارت بزنید، اگر موتور روشن نشد، با نمایندگی‌های مجاز شرکت کرمان موتور تماس بگیرید.

در زمان بکسل کردن خودرو، باید از چراغ اعلام خطر (فلاشر) استفاده گردد.

## هشدار هنگام پارک خودرو کنار جاده



## اشکال در روشن شدن موتور

### موتور کار نمی‌کند یا با دور پایین کار می‌کند.

۱. اگر خودروی شما مجهز به گیربکس اتوماتیک است دنده را در وضعیت N یا P قرار داده و ترمز دستی را درگیر کنید.

۲. وضعیت اتصال باتری را کنترل کرده و از تمیز بودن و اتصال صحیح آن اطمینان حاصل کنید.

## شرایط اضطراری به هنگام رانندگی

### خاموش شدن موتور در تقاطع‌ها و چهارراه‌ها

اگر موتور در چهارراه‌ها یا تقاطع‌ها از کار افتاد، دنده را در وضعیت «N» (خودروهای مجهز به گیربکس اتوماتیک) یا در وضعیت خلاص (خودروهای مجهز به گیربکس

## چراغ اعلام خطر (فلاشر)

چراغ اعلام خطر به خودروهای پشت سر که قصد نزدیک شدن و سبقت گرفتن از خودروی شما را دارند هشدار می‌دهد که با احتیاط بیشتری کار را انجام دهند. هنگامی که خودرو نیاز به تعمیرات اضطراری و توقف در کنار جاده دارد، باید از این چراغ استفاده شود. صرف نظر از وضعیت سوئیچ استارت و تحت هر شرایطی، با فشار کلید چراغ اعلام خطر که در قسمت

۲. چراغ داخل خودرو را روشن کنید. اگر نور کم است یا در هنگام عملکرد موتور اصلاً روشن نمی‌شود، یعنی شارژ باتری ضعیف است.
۴. اتصال استارتر را کنترل کنید و از اتصال صحیح آن اطمینان حاصل کنید.
۵. روشن کردن خودرو از طریق هل دادن و کشیدن مجاز نمی‌باشد.

### موتور استارت می‌خورد ولی روشن نمی‌شود.

۱. حجم سوخت داخل مخزن را کنترل کنید.
۲. هنگامی که سوئیچ خودرو در وضعیت LOCK قرار دارد تمام کانکتورهای استارت و اتصالات شمع و کوئل را کنترل کنید و اجزای شل شده یا باز شده را بسته و سفت کنید.
۳. اتصالات لوله سوخت را کنترل کنید.
۴. اگر موتور همچنان روشن نشد، با نمایندگی‌های مجاز شرکت کرمان موتور تماس بگیرید.

### استارت اضطراری

- ♦ اگر موتور به دلیل تخلیه باتری روشن نمی‌شود، می‌توانید با کمک باتری یک خودروی دیگر، موتور را روشن نمایید. برای اینکار به موارد زیر توجه کنید:

۱. پیش از هرگونه کار بر روی موتور و اجزای آن، «دستورالعمل بررسی ایمن اجزای موتور» را مطالعه کنید:
۲. ولتاژ هر دو باتری باید ۱۲ ولت باشد. ظرفیت باتری‌ای که قصد دارید با آن خودرو را روشن کنید نباید کمتر از ظرفیت باتری خودروی خودتان باشد.
۳. از کابل کمکی با مقطع عرضی مناسب استفاده کرده و پیش از شروع کار دستورالعمل کارخانه‌ای سازنده کابل را مطالعه کنید.
۴. تنها از کابل کمکی دارای گیره‌های الکتریکی عایق استفاده کنید.
۵. در صورتی که دو خودرو به هم اتصال بدنه داشته باشند با اتصال قطبهای + هر دو باتری می‌توان خودرو را روشن کرد.
۶. باتری را به‌طور صحیح به سیستم الکتریکی خودرو متصل کنید.
۷. موتور خودرویی که از باتری آن استفاده می‌شود باید روشن باشد.
۸. نگهدارنده‌های الکترود بخصوص آنهایی که به بلوک موتور یا بدنه خودرو متصل‌اند باید سطح تماس فلزی کافی داشته باشند.

از آنجایی که خانه‌های باتری یخ‌زده ممکن است ایجاد ترک کرده باشند، هنگام تعویض آنها مراقب نشت اسید و آسیب زدن آن به خودرو باشید. قطب منفی (-) مطابق شکل باید به بدنه خودرو متصل شود.

### ♦ علامت‌گذاری رنگی کابل‌های کمکی

کابل مثبت: معمولاً قرمز  
کابل منفی: معمولاً سیاه، قهوه‌ای یا آبی

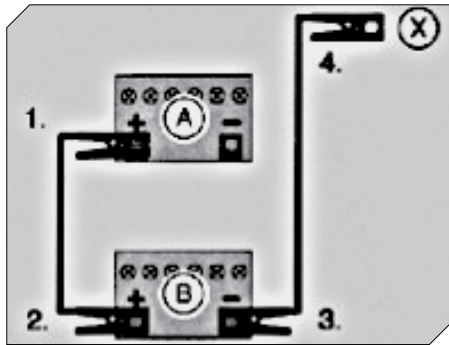

### ♦ کابل‌های کمکی باید به ترتیب زیر متصل شوند:

۱. یک سر کابل کمکی (+) را به قطب مثبت (+) باتری خالی (A) متصل نمایید.

صدمات و آسیب‌های دیگر دستورالعمل‌های استارت با کابل کمکی را رعایت نمایید.

در صورت وجود تردید از تکنسین‌های حرفه‌ای کمک بگیرید یا خودرو را بکسل نمایید تا استارت یا کابل در تعمیرگاه شرکت کرمان موتور تعمیر یا تعویض شود.

## داغ کردن موتور

♦ اگر گیج دما نشانگر داغ شدن بیش از حد موتور است و شما حس می‌کنید که از موتور صدای ضربه شنیده می‌شود و قدرت موتور افت پیدا کرده این نشانگر داغ کردن موتور است در این حالت باید:

۱. برای ایمنی خود خودرو را در محلی امن پارک کنید.
۲. دنده را در وضعیت P (در خودروهای مجهز به گیربکس اتوماتیک) یا در دنده خلاص (در خودروهای مجهز به گیربکس معمولی) قرار داده، ترمز دستی را بکشید و در صورت روشن بودن ایرکاندیشن، آن را خاموش کنید.
۳. در صورتی که مایع خنک‌کننده یا بخارات از زیر درب موتور خارج می‌شود، موتور را خاموش کنید. صبر کنید تا علائم بالا به کلی متوقف شوند. سپس موتور را روشن کرده و فن را کنترل

– مراقب باشید کابل‌های کمکی با بخش‌های متحرک موتور تماس پیدا نکنند.

– هرگز روی باتری خم نشده و صورت خود را مقابل آن قرار ندهید. خورندگی اسید باتری بسیار خطرناک است.

– شعله مستقیم و سیگار روشن را از باتری دور نگه دارید، خطر انفجار وجود دارد.

– کابل منفی (\*) نباید به قطب منفی باتری وصل شود زیرا جرقه ایجاد شده می‌تواند منجر به انفجار گاز متصاعد شده از باتری گردد.

اگر موتور پس از ۱۰ ثانیه استارت زدن روشن نشد، ۳۰ ثانیه صبر کرده و مجدداً استارت بزنید. فن و گرمکن شیشه عقب (در خودرو مجهز به باتری کمکی) را روشن کنید تا ولتاژ تولید شده هنگام پیاده‌سازی کابل‌ها کاهش یابد. چراغ‌های جلو باید خاموش شود زیرا ولتاژ بالا به هنگام جداسازی کابل‌ها به لامپ‌ها آسیب می‌زند. هنگامی که موتور روشن است، دو کابل را در جهت عکس جدا نمایید. در صورتی که استارت با کابل به طور صحیح صورت نگیرد، خطرناک است. بنابراین برای اجتناب از

۲. انتهای دیگر کابل کمکی (+) را به قطب مثبت (+) باتری کمکی متصل نمایید.

۳. یک سر کابل (-) را به قطب منفی (-) باتری کمکی متصل نمایید.

۴. انتهای دیگر کابل منفی (\*) را به بدنه سیلندر موتور یا بخش فلزی که محکم به سیلندر موتور خودرو با باتری خالی وصل شده است متصل کنید. از باتری خالی (A) فاصله بگیرید.

## توجه

– هرگز باتری یخ‌زده را شارژ نکنید. اینکار باعث انفجار باتری می‌شود. حتی در صورت نوب شدن یخ ممکن است اسید باتری سرریز کرده و منجر به خوردگی شود.

– باتری یخ‌زده را تعویض کنید.

– گیره قطب منفی را به لوله‌های سوخت یا شلنگ ترمز متصل نکنید.

– بخش‌های رسانای ترمینال‌های الکتروند نباید با یکدیگر تماس پیدا کنند. قطب مثبت باتری نباید با بخش‌های رسانا تماس پیدا کند. در غیر این صورت اتصال کوتاه رخ می‌دهد.



## تعویض لاستیک

وجود نشستی در سیستم خنک‌کننده خودرو است. در این مواقع با نمایندگی‌های مجاز شرکت کرمان موتور تماس بگیرید.



۱. در صورتی که لاستیک پنچر شده است، برای تعویض لاستیک، خودرو را در سطحی صاف پارک کنید. موتور را خاموش کرده و ترمز دستی را به‌طور کامل بکشید و سپس دسته دنده را در موقعیت دنده عقب قرار دهید. چراغ‌های اعلام خطر (فلاشر) را روشن کرده و زیر چرخ در جهت مخالف لاستیک پنچر (به صورت ضربدری) یک صفحه یا یک سنگ قرار دهید.

## لاستیک زاپاس



لاستیک زاپاس بایستی در داخل صندوق عقب محکم بسته شود.

۴. اگر کار نمی‌کند موتور را خاموش کنید. بررسی کنید تسمه واتر پمپ از جای خود رزفته باشد. کشش آن را کنترل کنید. اگر وضعیت عادی بود، نشستی مایع خنک‌کننده موتور از رادیاتور و شلنگ‌ها را کنترل کنید (اگر ایرکاندیشن روشن باشد طبیعی است که مقداری آب خارج شود).

۵. اگر تسمه واتر پمپ آسیب دیده یا مایع خنک‌کننده موتور نشستی دارد. بلافاصله موتور را خاموش کرده و به نزدیکترین نمایندگی مجاز شرکت کرمان موتور مراجعه کنید.

۶. در صورتی که عامل داغ کردن موتور را پیدا نکردید، صبر کنید موتور خنک شود. سپس اگر سطح مایع خنک‌کننده کافی نبود، به آرامی درب رادیاتور را باز کرده و به میزان کافی بین حد بالا و پایین آن را پر کنید.

۷. موتور را روشن نگه دارید و دمای موتور را بررسی کنید. اگر موتور دوباره داغ کرد با نمایندگی‌های مجاز شرکت کرمان موتور تماس بگیرید.

توجه!

- کم شدن ناگهانی مایع خنک‌کننده به معنای

تعویض لاستیک مناسب باشد.

— هنگام استفاده از جک برای بالا بردن خودرو، رفتن زیر خودرو و روشن کردن موتور ممنوع می‌باشد. خودرو ممکن است از روی جک افتاده و سبب صدمات و خسارت‌های جدی شود.

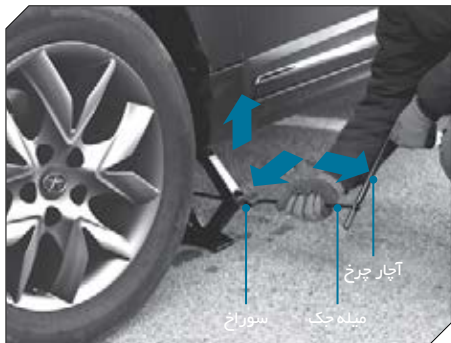

۸. دسته جک را خلاف عقربه‌های ساعت بچرخانید تا خودرو از سطح زمین فاصله بگیرد و سر جک در نقاط مشخص شده قرار بگیرد لاستیک‌ها باید از زمین ۳ سانتیمتر فاصله بگیرند.

۹. مهره‌ها و پیچ‌های چرخ را در جهت خلاف حرکت عقربه‌های ساعت بچرخانید تا به طور کامل باز شوند.

۴. دسته جک را وار برگردانید و آچار چرخ را درون جک قرار دهید.
۵. دسته جک را در جهت عقربه‌های ساعت بچرخانید و به آرامی خودرو را بالا ببرید.
۶. مطابق شکل محل قرارگیری جک را مشخص کنید. نقاطی در زیر درب جلو و عقب خودرو وجود دارد.
۷. جک را به طور عمود نزدیک نقاط جلو و عقب قرار دهید (نزدیک لاستیکی که می‌خواهید تعویض نمایید).

### توجه !

- نیاز است برای بلند کردن چرخ‌ها آنها را حمایت کرده و در غیر این صورت جدا کردن مهره‌ها و پیچ‌ها ممنوع می‌باشد.
- هنگامی که موقعیت جک ثابت نیست بالا بردن خودرو بسیار خطرناک است. باید ابتدا جک را روی خودرو روی زمین ثابت نمایید.
- محدوده بار روی جک حدود ۱۰۰۰ کیلوگرم است. از این محدوده بالاتر نروید.
- هنگام بلند کردن خودرو اطمینان حاصل نمایید که جک ثابت است و خودرو نمی‌افتد.
- بالا بردن بیش از حد خودرو ممنوع می‌باشد، ارتفاع خودرو باید به اندازه‌ای باشد که برای



۲. جک و ابزار و لاستیک زاپاس را از صندوق عقب بیرون بیاورید.
۳. از آچار چرخ برای شل کردن مهره‌های چرخ استفاده نمایید آنها را چندین دور بچرخانید.



- ۱۰. چرخ را از جای خود خارج کنید.
- ۱۱. لاستیک زاپاس را درون توپی چرخ نصب کنید.
- ۱۲. درپوش چرخ (قالپاق) را روی لاستیک زاپاس (در صورت نیاز) نصب نمایید.
- ۱۳. آن را جهت عقربه‌های ساعت بچرخانید تا مهره‌ها و پیچ‌های چرخ نصب شده و در موقعیت مناسب قرار بگیرد.
- ۱۴. دسته جک را خلاف عقربه‌های ساعت بچرخانید و خودرو را پایین آورید.
- ۱۵. به صورت «X» مهره‌های چرخ را سفت کنید. ابتدا مهره را به ترتیب سفت کنید و اجازه دهید با رینگ هم‌راستا شده سپس آنها را به صورت ضربدری با گشتاور ۹۰-۱۱۰ نیوتن بر متر سفت نمایید.
- ۱۶. جک، ابزار و لاستیک پنچر را در موقعیت خود قرار دهید.

### توجه!

- از تماس روغن موتور یا گریس روی مهره‌های چرخ جداً خودداری نمایید. اطمینان حاصل نمایید که مهره‌های چرخ بدرستی قرار گرفته‌اند. آنها را با استفاده از آچار ضدلغزش درون

- جعبه ابزار سفت کنید. به نمایندگی‌های مجاز شرکت کرمان موتور مراجعه نمایید و براساس مشخصات، مهره‌ها و پیچ‌ها را سفت کنید. سفت کردن نادرست سبب شل شدن تدریجی مهره‌ها و پیچ‌ها می‌شود.
- اطمینان حاصل نمایید که از مهره‌ها و پیچ‌های مناسب استفاده کرده‌اید و آنها را تا گشتاور مناسب سفت کنید.
- استفاده از قطعات نادرست یا سفت نکردن پیچ‌ها سبب افتادن خودرو می‌شود.

### توجه!

- جک را در موقعیت جمع شده قرار دهید.
- به مراکز خدمات پس از فروش نمایندگی‌های مجاز شرکت کرمان موتور برای تعمیر یا تعویض لاستیک پنچر مراجعه نمایید.
- هنگام نصب جک برای بلند کردن خودرو جک باید به‌طور عمود بر زمین قرار بگیرد:
- وارد شدن به خودرویی که روی جک قرار گرفته است ممنوع می‌باشد.
- روشن کردن خودرویی که روی جک قرار گرفته ممنوع می‌باشد. هنگام بلند کردن خودرو اطمینان حاصل نمایید که همه سرنشینان از خودرو پیاده شده و به دور از خودرو و سایر خودروها قرار گرفته‌اند.
- تنها هنگام تعویض چرخ از جک استفاده نمایید.
- استفاده از جک برای نگه داشتن خودرو روی سطوح لغزنده و شیب‌دار ممنوع می‌باشد.
- موقعیت بلند کردن جک باید نزدیک لاستیکی باشد که می‌خواهید تعویض نمایید. به صورت ضربدری زیر چرخ مقابل لاستیکی که می‌خواهید تعویض کنید بلوک مانع قرار دهید.

## جک و ابزارهای اولیه



- پیش از بلند کردن خودرو، اطمینان حاصل نمایید که ترمزدستی درگیر و گیربکس در دنده ۱ یا دنده عقب قرار دارد (گیربکس‌های معمولی) یا دنده P (گیربکس‌های اتوماتیک) قرار دارد.
- بالا بردن خودرو و تعویض لاستیک هنگامی که ترافیک سنگین است ممنوع می‌باشد.
- اگر شرایط برای بالا بردن خودرو مهیا نیست یا از تمام کردن این عملیات اطمینان ندارید به تعمیرگاه‌های مجاز شرکت کرمان موتور مراجعه نمایید.

بست‌ها به کف خودرو در صندوق عقب ثابت شوند.

- یک مثلث هشدار در ابزارها وجود دارد. اگر لازم شد که در جاده تعویض لاستیک انجام دهید، مثلث هشدار را در فاصله ۱۵۰ متری خودروی خود قرار دهید.

- این جک توسط شرکت کرمان موتور برای این خودرو طراحی شده است.

- استفاده از این جک برای بلند کردن سایر خودروها ممنوع می‌باشد.

- قرار دادن وزن بیش از حد مجاز روی جک ممنوع می‌باشد.

- در صورت استفاده از جک برای کارهای دیگر باعث آسیب به خودرو یا جک یا آسیب‌های جسمی می‌شود.

## مشخصات جک

حداکثر وزن قابل تحمل ۱۰۰۰ کیلوگرم



توجه

- اطمینان حاصل کنید که لاستیک زاپاس با نصب

## یدک کشیدن و بلند کردن خودرو

برای بکسل کردن خودرو یا حمل آن با جرثقیل، به نمایندگی‌های مجاز شرکت کرمان موتور یا مراکز تخصصی بکسل خودرو تماس بگیرید. تا ایمنی

که هر چرخ روی زمین است بکسل نمایید.

### گیربکس معمولی

در صورتیکه به هنگام یدک کشیدن از غلطک استفاده می‌کنید سوئیچ موتور را در موقعیت ACC قرار داده و دسته دنده را در موقعیت خلاص قرار دهید.



نکته

— هنگامی که خودرو از پشت توسط کامیونت جرقیلی بکسل می‌شود، و کلید بیرون کشیده شده است یا سوئیچ در موقعیت LOCK قرار دارد خودرو را بکسل نکنید.

### گیربکس اتوماتیک

هنگام بکسل کردن خودرو، اگر هر چهار چرخ خودرو روی زمین باشد نیاز است خودرو را از جلو بکسل نمایید. اطمینان حاصل نمایید که دسته دنده در موقعیت خلاص است و سوئیچ نیز در موقعیت ACC قرار گرفته است و همچنین قفل غربلیک فرمان باز است. راننده باید در خودروی بکسل شده

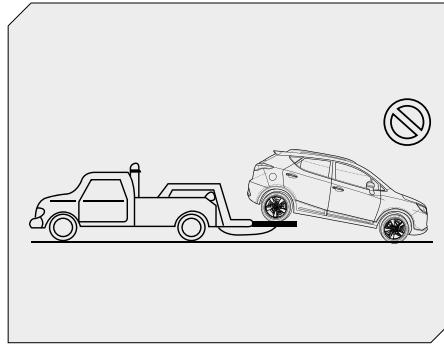

— از کامیونت‌های جرقیلی برای بکسل کردن خودرو استفاده نکنید.



نکته

— هنگامی که خودرو با تماس چرخ‌های عقب با زمین بکسل می‌شود. از آزاد بودن ترمز دستی اطمینان حاصل نمایید.

— سطح روغن گیربکس را پیش از بکسل کردن بررسی نمایید. اگر مقدار روغن کافی نیست و نمی‌توانید روغن اضافه کنید خودرو را در حالی

خودروی شما تامین گردد. شخصی که خودرو را بکسل می‌کند باید با قواعد بکسل کردن خودروی مربوط آگاه باشد.

کامیونت (۱) و (۲) برای بلند کردن چرخ‌ها و کامیونت تخت (۳) برای حمل خودرو می‌باشد.

♦ سه روش برای بکسل کردن خودروی شما وجود دارد:

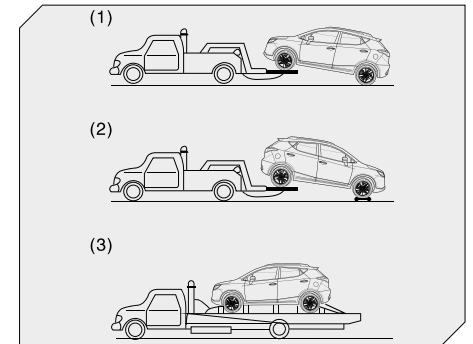

### توجه

— هنگامی که خودرو بکسل می‌شود، مراقب باشید به سپر و انتهای خودرو آسیبی وارد نشود.

زمین هستند مناسب نیستند، اینکار باعث وارد آمدن صدمات جدی به گیربکس می‌شود.

## فیوز



برای جلوگیری از آسیب دیدن سیستم الکتریکی به دلیل ایجاد مدار کوتاه یا بار بیش از حد هر کدام از مدارها به یک فیوز مجهز شده است. در صورتی که فیوز سوخته با فیوز جدید تعویض گردد و مجدداً فیوز جدید بسوزد، نشانگر نقص در مدار فیوزها می‌باشد. برای تعویض، تعمیر یا برطرف نمودن مشکل به نمایندگی‌های مجاز شرکت کرمان موتور مراجعه نمایید. برای تعویض فیوز باید از فیوزی با آمپر مشابه فیوز قبلی استفاده کنید.



غربلیک فرمان را حرکت داده و ترمزگیری نماید. برای جلوگیری از آسیب‌های جدی به گیربکس اتوماتیک سرعت خودرو نباید بیش از ۳۰ کیلومتر بر ساعت باشد و فاصله بکسل کردن نباید بیشتر از ۳۰ کیلومتر باشد.

پیش از بکسل کردن خودرو، به‌طور کامل گیربکس را از نظر نشستی بررسی نمایید. در صورت وجود نشستی با استفاده از کامیونت تخت یا تریلر خودرو را حمل نمایید.

## توجه

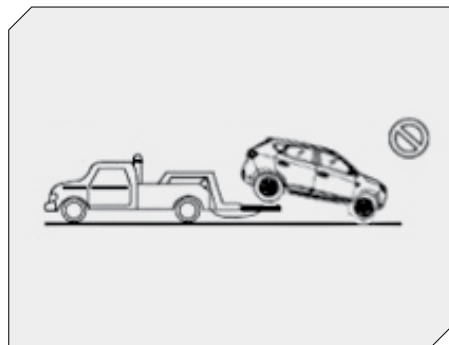

خودروهای دارای گیربکس اتوماتیک برای یک کشیدن از پشت زمانی که چرخ‌های جلو روی

## توجه!

- هنگام تعویض فیوز، از فیوز با آمپر مشابه فیوز سوخته استفاده کنید. هرگز از فیوزی با آمپر بالاتر یا جایگزین‌های دیگر (همچون سیم فویل) استفاده نکنید. به این ترتیب حفاظت لازم از تجهیزات الکتریکی به عمل نیامده و امکان آتش‌سوزی وجود خواهد داشت.
- به‌طور تصادفی فیوز یا رله را تعویض نکنید.
- از فیوزی که آمپر آن با مشخصات فیوز هماهنگی ندارد استفاده نکنید.
- از فیوز یا رله‌ای که توسط شرکت کرمان موتور تأیید نشده است استفاده نکنید.
- مدار سیستم را تغییر ندهید یا تجهیزات الکتریکی اضافه نکنید.

## تعمیر فیوز

۱. روکش فیوز را باز کنید.
۲. فیوز سوخته را تشخیص دهید.
۳. از ابزار مخصوص برای بیرون کشیدن فیوز سوخته استفاده نمایید. فیوزکش داخل جعبه فیوز در محفظه موتور قرار دارد.

## نکته

۴. دلیل سوختن فیوز و روش برطرف کردن آن را بررسی کنید.
  ۵. فیوز جدید را با نسبت آمپر مشابه ذکر شده در دفترچه نصب کنید.
- چهار فیوز با پاس (۱۰A، ۱۵A، ۲۰A و ۲۵A) در رله فیوز در اتاق سرنشین برای تعویض وجود دارد.

## توجه!

- پیاده کردن فیوز سوخته با ابزار رسانا ممنوع است. باید از ابزار فیوزکش استفاده کرد.
- از فیوز تعویضی یا فیوز با مدل نادرست استفاده نکنید باعث آسیب به سیستم الکتریکی و آتش‌سوزی می‌شود همچنین ممکن است سبب آسیب‌های جدی هم شود.
- استفاده از فیوز جایگزین یا مدل نادرست فیوز ممکن است سبب آسیب زدن به سیستم الکتریکی یا آتش‌سوزی شود.
- باید از فیوزهای سازگار با نوع و جریان ذکر شده در دفترچه استفاده شود. در غیر این صورت ممکن است صدمات جانی وارد شده یا به خودروی شما آسیب وارد شود.

## یدک کشیدن خودرو

در صورتی که هنگام شرایط اضطراری هیچ تجهیزات یدک‌کشی در دسترس نمی‌باشد. از یک کابل فلزی یا زنجیر می‌توان در جلوی خودرو یا قلاب یدک‌کشی استفاده کرد. پیش از یدک کشیدن خودرو ابتدا قوانین مربوط به آن منطقه را در نظر بگیرید، زیرا قوانین در هر منطقه‌ای متفاوت است.

### توجه !

۱. صندوق عقب را باز کنید و قلاب را از جعبه ابزار زیر روکش صندوق عقب بیرون بکشید.
  ۲. روکش سوراخ قلاب را از پشت سپر باز کنید.
  ۳. قلاب را در جهت عقربه‌های ساعت بچرخانید تا قلاب یدک‌کشی کاملاً سفت شود.
  ۴. پس از استفاده، قلاب یدک‌کشی را پیاده کرده و روکش سوراخ را نصب نمایید.
  ۵. هنگام یدک‌کشی باید مراقب باشید. راننده باید درون خودروی بکسل شده غریبک فرمان را حرکت داده و ترمزگیری نمایید.
- این روش بکسل کردن باید روی سطحی سفت با فاصله کوتاه و سرعت پایین انجام شود و چرخ‌ها و محورها، سیستم رانندگی، غریبک فرمان و ترمز باید در شرایط خوبی باشند.

### توجه !

۱. فقط در صورتی می‌توانید از خودرویتان برای بکسل خودروی دیگر استفاده کنید که وزن خودروی دوم از خودروی شما کمتر باشد.
۲. هرگز در ۳۰۰۰ کیلومتر اول رانندگی (دوره آب‌بندی) از خودروی خود برای بکسل کردن خودروهای دیگر استفاده نکنید اینکار به موتور

- به هنگام بکسل کردن یک نفر باید در خودرو بماند و فرمان و ترمز را کنترل کند.
- استفاده از این روش فقط در زمینهای سخت و مسافت نه چندان طولانی و با سرعت ۲۰ کیلومتر بر ساعت امکان‌پذیر است.
- برای استفاده از این روش باید چرخ، سیستم محور و سیستم ترمز در وضعیت خوبی باشند.

### موقعیت قلاب عقب



### موقعیت قلاب جلو

۱. سوراخ قلاب جلو در قسمت جلوی بدنه خودرو و زیر موتور واقع شده است.



۲. صندوق عقب را باز کرده و ابزار بکسل را از داخل جعبه ابزار قرار گرفته در زیر کفپوش خارج کنید.
۳. درپوش محل قلاب را فشار دهید تا باز شود.
۴. قلاب را در جهت عقربه‌های ساعت بچرخانید تا خوب در سوراخ سفت شود.
۵. بعد از استفاده از قلاب، آن را جدا کرده و درپوش را ببندید.



- و سیستم گیربکس آسیب می‌زند.
۳. راننده‌های هر دو خودرو باید با هم در ارتباط باشند.
۴. پیش از بکسل کردن خودرو در شرایط اضطراری آسیب ندیدن و شکسته نشدن قلاب را بررسی کنید.
۵. کابل فلزی یا زنجیر مورد استفاده برای بکسل کردن را درون قلاب قرار داده و ببندید.
۶. برای جلوگیری از آسیب به قلاب، خودرو را به اطراف نکشانید. اطمینان حاصل نمایید که خودرو در مسیر مستقیم حرکت می‌کند.
۷. طول کابل فلزی یا زنجیر باید کمتر از ۵ متر باشد. پارچه‌ای سفید یا قرمز رنگ (با عرض ۳۰ سانتیمتر) در وسط تسمه یدک‌کشی برای تشخیص آسانتر آن وصل کنید.

۸. بدقت رانندگی کرده تا از شل شدن زنجیر یا کابل فلزی به هنگام عملیات بکسل کردن اجتناب گردد.

## قرار دادن وسایل

- دقت کنید بار وارد شده به خودرو (وزن سرنشینان و بارهای جانبی) به‌طور متناسب در خودرو توزیع شود.
- اشیای سنگین باید در جلو، پشت پشتی صندلی یا بین محور جلو و عقب خودرو واقع شوند.
  - از پوشش محافظتی برای پوشاندن لبه‌ها و گوشه‌های تیز استفاده کنید.
  - ارتفاع اجسام نباید بیش از لبه بالایی پشتی صندلی باشد.

## تجهیزات شرایط اضطراری

برخی تجهیزات را در خودرو نگهداری کنید تا در شرایط اضطراری به شما کمک کنند.

## جعبه کمک‌های اولیه

کمک‌های اولیه قیچی، باند و چسب زخم در جعبه کمک‌های اولیه موجود می‌باشد که می‌تواند به مصدومانی که دچار خونریزی شده‌اند کمک ویژه‌ای کند.

## مثلث هشدار

در بعضی شرایط اضطراری مثلاً هنگام توقف خودرو

کنار جاده بدلیل بعضی نواقص، مثلث هشدار را کنار جاده قرار دهید تا به سایر رانندگان هشدار دهد. خودروی شما مجهز به مثلث هشدار است که روی لاستیک زاپاس در صندوق عقب واقع شده است. هنگام نیاز آن را بیرون آورید.

## گیج فشار باد

فشار باد لاستیک با هر بار استفاده به تدریج کم می‌شود. از این رو توصیه می‌شود در بازه‌های زمانی مشخص برای تنظیم باد لاستیک‌ها اقدام کنید. البته این به معنای وجود نشستی در لاستیک نیست و کاهش فشار باد در بلند مدت امری طبیعی است. از آنجایی که فشار باد با بالا رفتن دما افزایش پیدا می‌کند، در زمان خنک بودن لاستیک‌ها فشار باد آنها را اندازه‌گیری کنید.



## کپسول آتش نشانی

### اگر خودرو آتش گرفت

به سرعت خودرو را در محلی امن پارک کرده، پس از خاموش کردن موتور با کمک کپسول آتش نشانی آتش را مهار کنید. برای خاموش کردن آتش در لحظه شروع آتش سوزی، کپسول آتش نشانی لازم و ضروری است. برای حفظ ایمنی بیشتر، پیشنهاد می‌کنیم یک کپسول آتش نشانی در خودرو داشته باشید.

### روش استفاده از کپسول آتش نشانی

۱. پین بالای کپسول را بیرون بکشید. نباید به طور ناگهانی دستگیره را بفشارید.
۲. نازل را به سمت محل آتش سوزی بگیرید.
۳. با حفظ فاصله ۲/۵ متری از شعله آتش، دستگیره را فشار دهید. با رها کردن دستگیره، فعالیت کپسول متوقف می‌شود.
۴. چند بار با کمک نازل، ماده آتش خاموش کن را به محل آتش سوزی بپاشید. پس از خاموش کردن آتش، به دقت محل را بررسی کنید و از خاموش شدن کامل آتش اطمینان حاصل نمایید. زیرا ممکن است آتش دوباره روشن شود.



اطلاعات فنی

# فصل ششم

۱۶۲

اطلاعات فنی

۱۶۷

شماره شناسایی خودرو VIN



## اطلاعات فنی

### ♦ پارامترهای ابعاد کامل خودرو

عنوان	واحد	مقدار مرجع (FMT)	مقدار مرجع (CVT)
طول کلی	میلی‌متر	۴۳۲۵	۴۳۲۵
عرض کلی	میلی‌متر	۱۷۶۵	۱۷۶۵
ارتفاع کلی (بدون بار)	میلی‌متر	۱۶۶۰	۱۶۶۰
فاصله دو محور	میلی‌متر	۲۵۶۰	۲۵۶۰
عرض محور جلو	میلی‌متر	۱۴۸۰	۱۴۸۰
عرض محور عقب	میلی‌متر	۱۴۷۵	۱۴۷۵
حجم صندوق عقب	لیتر	۶۰۰	۶۰۰

♦ پارامترهای وزن کامل خودرو

مقدار مرجع (CVT)	مقدار مرجع (FMT)	واحد	عنوان
۱/۶ لیتری	۱/۶ لیتری		
۵	۵	نفر	افراد
۱۲۲۰	۱۲۱۰	کیلوگرم	وزن خالص
۱۵۹۵	۱۵۸۵	کیلوگرم	حداکثر وزن مجاز
۷۴۰	۷۲۶	کیلوگرم	وزن کامل روی محور جلو
۴۸۰	۴۸۴	کیلوگرم	وزن کامل روی محور عقب
۸۳۵	۸۲۹	کیلوگرم	حداکثر وزن روی محور جلو
۷۶۰	۷۵۶	کیلوگرم	حداکثر وزن روی محور عقب



♦ روغن‌ها و سوخت

ظرفیت		درجه	عنوان
۴۵ لیتر	۴۵ لیتر	بنزین بدون سرب با عدد اکتان ۹۳ و بالاتر	بنزین بدون سرب
۵/۵ لیتر	۵/۵ لیتر	مایع ضد یخ بر پایه گلیکول ۵۰ درصد	مایع خنک کننده موتور
	۲ لیتر	API GL-4, SAE 75W/90 (5MT) (6MT)	روغن گیربکس
۴/۲ ± ۰/۰۵ لیتر	-	Idemistu CVTF-EXI (CVT) یا CVTF, ESS O EZL799 (A)	روغن موتور
۴ لیتر	۴ لیتر	بالاتر یا SAE 1۰ W ۴۰ SJ	روانکار کمپرسور ایرکاندیشن
۰/۱۲ لیتر	۰/۱۲ لیتر	PAG ۵۶	روغن ترمز
۶۵ ± میلی لیتر	۶۵ ± میلی لیتر	DOT ۴	

♦ پارامترهای اصلی و ضرایب عملکرد در موتور

مقدار مرجع (CVT)	مقدار مرجع (۶MT) / (۵MT)	واحد	عنوان
۱/۵۹۰	۱/۵۹۰	لیتر	حجم موتور (L)
۸۸/۶۰۰۰	۸۸/۶۰۰۰	نسبت قدرت / دور Kw / rpm	-
۱۵۵/۴۰۰۰	۱۵۵/۴۰۰۰	نیوتن متر / دور N.m / rpm	ماکزیمم گشتاور در واحد دور
۸۰	۸۰	ماکزیمم توان خالص موتور (Kw)	-
۷۵/۰*۸۴/۸	۷۵/۰*۸۴/۸	میلی متر	قطر پیستون X کورس پیستون
۳۰ ± ۸۰۰	۳۰ ± ۷۵۰	دور در دقیقه	دور آرام

♦ قدرت

CVT ۱,۶	MT ۱,۶	واحد	عنوان
≤ ۱۵	≤ ۱۳/۵	ثانیه	تعویض دنده متوالی و زمان شتاب‌گیری هنگام شروع (۱۰۰-۰ کیلومتر بر ساعت)
≤ ۱۱	≤ ۱۵	ثانیه	عملکرد شتاب‌گیری با دنده (کیلومتر بر ساعت ۱۲۰-۸۰)
≥ ۱۷۰	≥ ۱۷۵	کیلومتر بر ساعت	حداکثر سرعت
≥ ۳۰	≥ ۳۰	درصد	حداکثر توانایی بالا رفتن از شیب

♦ قدرت

پارامتر	پارامتر	عنوان	
۱/۶L CVT	۱/۶L ۶MT	حالت گیرکس	
حالت دستی: دنده ۱: ۲/۲۸-۲/۴۱ دنده ۲: ۱/۵۱-۱/۳۳ دنده ۳: ۱/۱ دنده ۴: ۰/۸۳-۰/۶۵ دنده ۵: ۰/۵۲ نسبت دنده در حالت اتوماتیک ۰/۴۴۳-۲/۴۱۶	۳/۷۶۹	دنده ۱	نسبت دنده
	۲/۰۵۳	دنده ۲	
	۱/۳۹۳	دنده ۳	
	۱/۰۳۱	دنده ۴	
	۰/۷۷۸	دنده ۵	
	۰/۶۸۱	دنده ۶	
	۲/۶۸	۳/۵۸۳	
۶/۶۵	۴/۲۹۴	نسبت دنده نهایی	موقعیت دنده



♦ پارامترهای تنظیم فرمان جلو و عقب

مقدار پارامترهای (°)	پارامترهای تنظیم	عنوان
$23' \pm 30'$ (تفاوت بین عقب و جلو حدود $30'$ است)	زاویه کمبر	چرخ جلو
$12/3^\circ \pm 30'$ (تفاوت بین عقب و جلو حدود $30'$ است)	زاویه انحراف کینگ بین	
$3/8^\circ \pm 30'$ (تفاوت بین عقب و جلو حدود $30'$ است)	زاویه کستر عقب	
$5' \pm 25'$	زاویه تو این	چرخ عقب
$-1^\circ \pm 30'$	زاویه کمبر	
$24' \pm 20'$	زاویه تو این	

♦ مشخصات رینگ و لاستیک و فشار باد سرد لاستیک

۱۸۵/۶۵ R۱۵	۲۰۵/۵۵ R۱۶	لاستیک
لاستیک زاپاس سایز کامل		لاستیک زاپاس
۲۲۰/۲۴۰		فشار باد لاستیک هنگام سرد بودن (کیلو پاسکال)



## ◀ شماره شناسایی خودرو VIN

### ◀ ۱. شماره شناسایی خودرو (VIN) در جلو داشبورد

این شماره در گوشه بالای سمت چپ جلو داشبورد طرف راننده قرار گرفته است.



## ◀ ۲. شماره شناسایی در قسمت پایین صندلی راننده



کد VIN در پشت میله تنظیم ارتفاع صندلی راننده قرار گرفته است.

### ◀ ۳. شماره شناسایی در قسمت پایین انتهای صندلی ردیف دوم قرار دارد.



## ◀ ۱۱. شماره سریال موتور

### ◀ ۱. شماره سریال موتور HFC4GB2.3D

این عدد روی سیلندر موتور نزدیک مخزن روغن حک شده است، روی درپوش سرسیلندر نیز حک شده است.

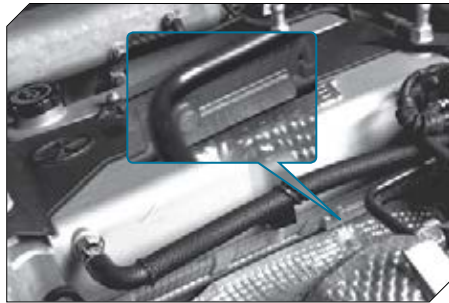



[www.bamkhodro.com](http://www.bamkhodro.com)



## راهنمای گارانتی

# فصل هفتم

۱۷۰

خدمات گارانتی

۱۷۱

مواردی که مشمول گارانتی نمی‌شود

۱۷۳

توصیه‌های مهم

۱۷۵

سرویس‌های اولیه

۱۷۶

سرویس‌های دوره‌ای

### مدت زمان گارانتی:

۳۶ ماه بعد از تاریخ تحویل خودرو یا ۸۰۰۰۰ کیلومتر کارکرد (هر کدام زودتر فرا رسد)

### شرایط گارانتی قطعات

الف. قطعات تزئینی  
ب. قطعات مصرفی  
ج. سایر قطعات

### ♦ قطعات تزئینی

قطعاتی مانند آفتابگیر، صندلی، آینه‌ها، رودری‌ها و ... شامل قطعات تزئینی می‌باشند که به هنگام تحویل خودرو توسط اداره تحویل، بی‌نقص بودن ظاهری آن‌ها به استحضار مشتری رسانیده می‌شوند. لذا پس از تحویل خودرو و تایید سلامت این قطعات توسط خریدار و تکمیل فرم مربوطه قطعات فوق مشمول گارانتی نخواهند بود.

### ♦ قطعات مصرفی

به قطعاتی اطلاق می‌گردد که عمر آن‌ها نسبت به سایر قطعات خودرو محدودتر بوده و به صورت عادی پس از مدتی محدود یا مقدار کارکرد خاصی مستهلک شده و بایستی تعویض شوند و استهلاک این قطعات رابطه مستقیم با نحوه استفاده از خودرو توسط کاربران دارد. لذا لیست برخی از این قطعات که شامل شرایط گارانتی نمی‌شوند به شرح ذیل اعلام می‌گردد:

- |                  |            |                           |
|------------------|------------|---------------------------|
| ۱- بست‌ها        | ۳- فیوزها  | ۵- انواع روغن‌ها          |
| ۲- خارهای تزئینی | ۴- فیلترها | ۶- مایع خنک‌کننده (ضد یخ) |

### ♦ سایر قطعات

چنانچه علت معیوب شدن قطعه طبق نظر کارشناس نمایندگی مجاز و یا دفتر مرکزی ناشی از کیفیت قطعه باشد، قطعه و اجرت آن مشمول شرایط گارانتی خواهند بود.

## توصیه مهم

1. خواهشمند است برای اطلاع و بهره‌برداری مقتضی از موارد ذیل به وب سایت شرکت بم خودرو به آدرس: [www.bamkhodro.com](http://www.bamkhodro.com) مراجعه نمایید.
2. خط مشی گارانتی و آخرین تغییرات آن.
3. قانون حمایت از حقوق مصرف کنندگان خودرو و آیین‌نامه اجرایی آن.
4. لیست هزینه اجرت خدمات و قطعات یدکی هر یک از محصولات.
5. شماره تلفن و محل استقرار واحدهای امداد خودروی شرکت کرمان موتور.
6. لیست نمایندگی‌های فروش و خدمات پس از فروش محصولات کرمان موتور.
7. فهرست متعلقات خودرو.
8. شماره تلفن و سایر راه‌های تماس با واحد ارتباط با مشتریان.
9. آشنایی با جزییات سرویس ادواری هر محصول و هزینه‌های متناسب با آن

## مواردی که مشمول گارانتی نمی‌شوند

1. قطعاتی که به غیر از نقص ساخت و جنس دچار ایراد شده باشند (استفاده نادرست، تصادفات و...)
2. در مدت گارانتی، در صورت استفاده از قطعات غیر اصلی (قطعاتی که از طریق شرکت بم خودرو تهیه و توزیع نمی‌گردد حتی اگر دارای آرم سازنده اصلی باشد) و بروز عیب، قطعه معیوب و سیستم‌های مرتبط با آن شامل گارانتی نمی‌شوند.
3. هرگونه دستکاری غیر اصولی، تغییر و یا نصب سیستم‌های اضافه بر روی خودرو بدون مجوز شرکت سازنده و یا استفاده از آپشن‌هایی که مغایر با وضعیت استاندارد و طراحی خودرو می‌باشد همانند استفاده از رینگ‌ها و لاستیک‌ها و سیستم‌های پخش، دزدگیر و... که باعث خارج شدن از گارانتی جلوگیری و سیستم‌های برقی مرتبط و... خواهد شد. نصب هرگونه تجهیزات اضافی و آپشن برای تزئینات خودرو نیز مانند: نصب کفپوش در کف اتاق (که به دلیل عدم رعایت گشتاور در مونتاژ مجدد صندلی و کمربندها و یا نصب روکش صندلی برای خودروهایی که دارای ایربگ جانبی هستند که باعث عدم عملکرد صحیح ایربگ شود) و نصب نمودن هر آپشنی که مغایر با وضعیت استاندارد طراحی خودرو و یا بخش‌های مرتبط از شرایط گارانتی می‌گردد.
4. صدمات ناشی از عوامل غیر مرتبط با ساختار خودرو از قبیل تصادفات، سنگ‌خوردگی، خراش، سرقت، آتش‌سوزی، بلایای طبیعی و غیر مترقبه (طوفان، تگرگ، صاعقه، سیل و...) جنگ، اغتشاش و آشوب.
5. هزینه پارکینگ و عدم استفاده از خودرو و بکسل کردن خودرو (بکسل کردن خودرو در شرایط خاص به تشخیص شرکت، گارانتی می‌باشد).
6. خسارت وارده به خودرو به دلیل عدم سرویس و نگهداری صحیح از قبیل عدم مراجعه به موقع سرویس‌های ادواری (مطابق این دفترچه) در نمایندگی‌های مجاز، استفاده از سوخت یا مکمل‌های غیر استاندارد، عدم استفاده از روغن‌ها و روانکارهای توصیه شده در دفترچه و... موجب خروج قطعات مرتبط از شرایط گارانتی خواهد بود.
7. صدماتی که به علت عدم استفاده طولانی مدت از خودرو به آن وارد می‌شود مانند خسارت ناشی از روغن موتوری که به دلیل عدم روشن شدن طولانی مدت موتور به آن وارد می‌شود، خالی

قسمتهای موتور و سوخت‌رسانی و سیستم ترمز از شرایط گارانتی خارج خواهند شد.

۱۹. ایرادات ناشی از استفاده از باتری با آمپراژ نامناسب

۲۰. عدم مراجعه مالک خودرو مشمول فراخوان، پس از اعلام فراخوان از سوی شرکت به نمایندگی‌های مجاز، موجب خروج قطعات مرتبط و سلب مسئولیت از شرکت خواهد شد.

۲۱. خودروهای معیوب که در مزایده یا با تخفیف فروخته شده‌اند مشمول گارانتی نخواهند بود مگر با مجوز کتبی از شرکت کرمان موتور.

۲۲. خسارت ناشی از استهلاک طبیعی خودرو، فرسودگی و رنگ پریدگی.

۲۳. صدمات ناشی از تردد خودرو در مسیرهای قیر پاشی شده، نمک ریزی شده و عوامل بیرونی نظیر (شن، سنگریزه، گرد و غبار یا سایر عوامل جاده‌ای) که باعث فرورفتن بدنه و صدمه به رنگ بدنه یا شکستگی شیشه شود.

۲۴. تاثیر موارد پراکنده در محیط، مانند سموم دفع آفات نباتی و غیره، فاصله پرندگان، شیره درختان و همچنین عوامل جوی نظیر باران‌های اسیدی. انواع آلودگی‌های زیست محیطی و سایر

ارائه ندهد و امکان اثبات تحت پوشش گارانتی بودن خودرو وجود نداشته باشد.

۱۵. قطعاتی که به طور عادی مصرفی بوده و یا در معرض استهلاک روزمره قرار دارند و نیاز است در یک دوره زمانی مشخص تعویض شوند مانند تسمه‌ها، بنزین، سرریز کردن و یا تعویض انواع سیالات (مانند مایع شیشه‌شوی، مایع خنک کننده موتور و غیره)، روغن‌ها و روانکارها (مانند روغن ترمز، روغن هیدرولیک، روغن موتور و غیره)، فیلترها و گاز کولر، مگر اینکه در مدت زمانی کمتر از حد استاندارد و معمول فرسوده شده باشند و یا خرابی یکی از سیستم‌های تحت پوشش گارانتی موجب شود که این قطعات زودتر از موعد معمول تعویض شوند.

۱۶. آسیب دیدگی ناشی از حمل بار غیر مجاز و زیاد و همچنین جابجایی نامناسب با خودروبر.

۱۷. ایرادات ناشی از رانندگی در آب عمیق و یا شستشوی موتور که باعث نفوذ آب به اجزا الکترونیکی، موتوری و داخلی خودرو گردد.

۱۸. در صورتی که خودرو به روش تبدیل کارگاهی و با استفاده از کیت های تائید نشده توسط شرکت کرمان موتور در کارگاه‌های غیر مجاز دوگانه سوز شود، کلیه

شدن باتری به واسطه عدم استفاده از خودرو برای مدت زمان طولانی، هرگونه آسیبی (اعم از طبیعی و غیر طبیعی) به رنگ و بدنه خودرو که ناشی از توقف طولانی باشد و غیره، مشمول گارانتی نمی‌باشد.

۸. خرابی قطعات و یا بروز ایراداتی که ناشی از تصادف، تعویض اتاق کامل خودرو و یا استفاده نامتعارف از خودرو مانند حمل بار با وزن بیشتر از حد مجاز و ... باشد.

۹. استفاده از خودرو در مسابقات رالی، سرعت و ...  
۱۰. وجود هرگونه کرده رنگ که ناشی از قرار گرفتن خودرو در یک محیط نامناسب باشد.

۱۱. هرگونه تغییرات در خودرو و تقویت آن (و یا تغییرات در نرم‌افزار ECU موتور و یا نرم‌افزار TCU گیربکس و ...) یا حذف برخی از قطعات و جایگزینی با قطعات دیگر.

۱۲. خسارات ناشی از قرار گرفتن خودرو در میدان‌های مغناطیسی قوی و ... (کنار پست‌ها و زیر دکل‌های فشار قوی انتقال نیرو)

۱۳. ایرادات ناشی از تعویض یا تعمیر غیر اصولی و یا برداشتن قطعات خودرو.

۱۴. در صورتی که مالک، مدارک گارانتی خودرو را

### توجه!

- هزینه اجرت سرویس‌های ادواری فقط شامل مواردی است که در ستون مقابل به شرح کار قید شده است و در صورت نیاز به خدماتی که در آن ستون ذکر نشده باشد، اجرت مطابق قوانین و مقررات شرکت محاسبه و از مشتری (یا گارانتی) اخذ می‌گردد.
- هزینه قطعات تعویض شده و یا مواد مصرف شده برای خودرو در سرویس‌های ادواری به طور جداگانه مطابق قوانین و قیمت‌های شرکت محاسبه از مشتری (یا گارانتی) اخذ می‌گردد.

### توصیه‌های مهم

۱. انجام سرویس‌های ادواری و کنترل کارکرد موتور خودرو علاوه بر اطمینان از رانندگی و ایمنی سفر، در کاهش آلاینده‌های زیست محیطی تاثیر بسزایی خواهد داشت.
۲. قبل از هر رانندگی طولانی و به ویژه در فصول گرم، سطح روغن و دیگر مایعات را بازدید نمایید.
۳. هیچ‌گاه کلید A/C خودرو را در دور موتور بالا روشن ننمایید.
۴. برای حفظ کارکرد طولانی پمپ بنزین و سیستم انژکتور خودرو بهتر است که باک بنزین را قبل از رسیدن حجم بنزین باک به مقدار ۲۵٪ آن را پر نمایید.

عوامل تاثیر گذار بر بدنه و رنگ خودرو.  
۲۵. استفاده از مواد شیمیایی برای تمیز کردن رنگ خودرو و یا تزئینات داخلی

### توجه!

- گارانتی رنگ خودرو در صورت رعایت نکات و شرایط مطرح شده در این دفترچه، «سه سال» از تاریخ تحویل خودرو به مشتری می‌باشد.

### ♦ موارد زیر موجب خروج خودرو از شرایط گارانتی می‌گردد:

۱. دستکاری کیلومتر خودرو.
۲. عدم انجام سرویس اولیه مطابق شرایط تعیین شده توسط شرکت بم خودرو.
۳. تعمیر خودرو در مکان‌هایی غیر از نمایندگی‌های مجاز و مورد تایید شرکت.
۴. مواردی که به تشخیص شرکت نقص فنی ناشی از عدم انجام به موقع سرویس‌های دوره‌ای بوده است.



## انجام خدمات سرویس اولیه

بین ۲۵۰۰ تا ۳۰۰۰ کیلومتر کارکرد و قبل از سپری شدن یک سال از تاریخ تحویل خودرو الزامی بوده و عدم انجام آن در محدوده زمانی و مسافتی مذکور منجر به ابطال کامل گارانتی خودرو می‌گردد.

[www.bamkhodro.com](http://www.bamkhodro.com)

۵. در صورت متوقف بودن خودرو به مدت بیش از ۶ ماه روغن و فیلتر روغن را تعویض نمایید تا از بروز خسارت‌های فنی به موتور جلوگیری گردد.

۶. همیشه به چرخ‌ها و علائم هشدار دهنده روی صفحه آمپر توجه نمایید و در صورت مشاهده علامتی خاص با نمایندگی مجاز شرکت کرمان موتور تماس حاصل نمایید.

۷. از اقدام به تعمیر و دستکاری خودرو توسط اشخاص غیر مسئول و در تعمیرگاه‌های غیر مجاز خودداری نمایید.

۸. سطح روغن موتور و نشتی روغن را هر ۵۰۰ کیلومتر و یا قبل از شروع یک سفر طولانی کنترل کنید.

۹. سطح مایع خنک‌کننده و نشتی (هر روز) و یا بعد از تعویض تسمه دینام، واتر پمپ بازدید شود.

۱۰. هنگام اضافه کردن مایع خنک‌کننده از مایع خنک‌کننده دارای شرایط ویژه خودرو استفاده کرده و هرگز آب دارای املاح به مایع خنک‌کننده‌ای که در کارخانه پر شده است اضافه نکنید، یک مخلوط نامناسب خنک‌کننده ممکن است باعث ایجاد ایرادات جدی و یا آسیب به موتور شود.



## ← سرویس اولیه (km ۲۵۰۰-۳۰۰۰)

ردیف	شرح فعالیت	نوع عملیات
۱	روغن موتور و فیلتر روغن موتور	تعویض
۲	فیلتر هوا	بازدید (در صورت نیاز تمیز گردد)
۳	فیلتر بنزین	بازدید (کنترل نشستی بنزین)
۴	تسمه دینام و کولر	بازدید
۵	مایع سیستم خنک کننده موتور	بازدید سطح (در صورت نیاز سرریز)
۶	لوله ها، شیلنگ ها و اتصالات مدار سوخت	بازدید
۷	شلنگ مکش و تهویه مخزن میل لنگ	بازدید
۸	شمع موتور	بازدید
۹	روغن گیربکس معمولی	تعویض
۱۰	روغن گیربکس اتوماتیک	بازدید سطح (در صورت نیاز سرریز)
۱۱	روغن ترمز	بازدید سطح (در صورت نیاز سرریز)
۱۲	مسیر لوله های ترمز و عملکرد آن	بازدید
۱۳	دیسک ترمز جلو و عقب و لنتها	بازدید
۱۴	خلاصی پدال ترمز و کلاچ	بازدید
۱۵	تایرها (فشار باد و فرسودگی آج)	بازدید و تنظیم فشار باد لاستیک ها
۱۶	آچارکشی سیستم تعلیق و جلوگیری (چرخ ها، فرمان، پولس ها و...)	بازدید و آچارکشی کامل
۱۷	لوله اکزوز و پایه های نگهدارنده آن	بازدید
۱۸	تنظیم زوایای چرخ ها	بازدید و تنظیم زوایای چرخ ها
۱۹	اتصالات برقی بدنه و سنسورها	بازدید (در صورت نیاز نصب صحیح صورت پذیرد)
۲۰	کلیه چرخ ها و ادوات برقی	بازدید
۲۱	سیستم کولر و بخاری	بازدید
۲۲	سیستم خنک کاری موتور (رله، فن، نشستی لوله ها و رادیاتور)	بازدید
۲۳	کلیه سیستم های الکتریکی (شامل ایربگ و ترمز و سوخت رسانی و موتور و...)	تست با دستگاه عیب یاب

## سرویس‌های دوره‌ای

از آنجایی که انجام سرویس‌های ادواری مطابق با توصیه شرکت سازنده خودرو، تاثیر بسزایی در بهبود عملکرد خودرو و افزایش عمر مفید آن دارد، لذا انجام این سرویس‌ها (از جمله تعویض روغن و فیلتر روغن موتور) مطابق با جدول سرویس‌های ادواری خودرو در شبکه نمایندگی‌های مجاز شرکت کرمان موتور الزامی می‌باشد بنابراین ضروری است با مراجعه به نمایندگی‌های مجاز کرمان موتور، نسبت به انجام سرویس‌های ادواری (با حداکثر اختلاف ۱۰۰۰ کیلومتر از سررسید پیمایش و یا یک ماه از سررسید زمانی مشخص شده در جدول ذیل) اقدامات لازم صورت پذیرد.

ردیف	شرح فعالیت	نوع عملیات	کیلومتر یا زمان انجام عملیات (هر کدام زودتر فرا برسد)
۱	روغن موتور و فیلتر روغن موتور	تعویض	هر ۵۰۰۰ km یا ۳ ماه
۲	فیلتر هوا	بازدید و در صورت نیاز تعویض	هر ۵۰۰۰ km یا ۳ ماه
۳	فیلتر اتاق (تهویه مطبوع)	بازدید و در صورت نیاز تعویض	هر ۵۰۰۰ km یا ۳ ماه
۴	تسمه دینام و کولر	بازدید و در صورت نیاز تعویض	هر ۱۰۰۰۰ km یا ۶ ماه
۵	لوله‌ها، شیلنگ‌ها و اتصالات مدار سوخت	بازدید و در صورت نیاز تعویض	هر ۲۰۰۰۰ km یا ۱۲ ماه
۶	شیلنگ مکش و تهویه مخزن میل لنگ	بازدید و در صورت نیاز تعویض	هر ۲۰۰۰۰ km یا ۱۲ ماه
۷	مسیر لوله‌های ترمز و عملکرد آن	بازدید و در صورت نیاز تعویض	هر ۱۰۰۰۰ km یا ۶ ماه
۸	دیسک ترمز جلو و عقب و لنت‌ها	بازدید و در صورت نیاز تعویض	هر ۱۰۰۰۰ km یا ۶ ماه
۹	خلاصی پدال ترمز و کلاچ	بازدید و در صورت نیاز تعویض	هر ۱۰۰۰۰ km یا ۶ ماه

ردیف	شرح فعالیت	نوع عملیات	کیلومتر یا زمان انجام عملیات (هر کدام زودتر فرا برسد)
۱۰	تایرها (فشار باد و فرسودگی آج)	بازدید و در صورت نیاز تعویض	هر ۵۰۰۰ km یا ۳ ماه
۱۱	آچارکشی سیستم تعلیق و جلوبندی (چرخ‌ها، فرمان، پلوس‌ها و...)	بازدید و در صورت نیاز تعویض	هر ۱۰۰۰۰ km یا ۶ ماه
۱۲	لوله اگزوز و پایه‌های نگهدارنده آن	بازدید و در صورت نیاز تعویض	هر ۲۰۰۰۰ km یا ۱۲ ماه
۱۳	فیلتر بنزین	تعویض	هر ۱۰۰۰۰ km یا ۶ ماه
۱۴	زوایای چرخ‌ها	بازدید و تنظیم در صورت نیاز	هر ۵۰۰۰ km یا ۳ ماه
۱۵	شمع موتور	تعویض	هر ۲۰۰۰۰ km یا ۱۲ ماه
۱۶	روغن گیربکس معمولی	تعویض	نخستین بار در سرویس اولیه و سپس هر ۲۰۰۰۰ km یا ۱۲ ماه
۱۷	مایع سیستم خنک کننده موتور	تعویض	هر ۴۰۰۰۰ km یا ۲۴ ماه
۱۸	روغن ترمز	تعویض	هر ۴۰۰۰۰ km یا ۲۴ ماه
۱۹	روغن گیربکس اتوماتیک	تعویض	هر ۴۰۰۰۰ km یا ۲۴ ماه

شماره تلفن مرکز تماس و امداد خودروی کرمان موتور: ۴۲۷۲۴ - ۰۲۱



[www.bamkhodro.com](http://www.bamkhodro.com)



لیست نمایندگے های  
مجاز شرکت  
کرمان موتور

# فصل هشتم

ردیف	شهر	صاحب امتیاز	نوع نمایندگی	کد	کد شهر	تلفن واحد فروش	تلفن واحد خدمات پس از فروش	فاکس	آدرس
۱	تبریز	شرکت تیزران خودرو (علیپور)	فروش و خدمات پس از فروش	۱۰۰۱	۴۱	۳۲۸۶۱۱۴۳	۳۲۸۶۱۱۴۰	۳۲۸۶۱۱۳۶	سه راهی فرودگاه، کیلومتر ۲ جاده مرند، شرکت تیزران خودرو
۲	تبریز	شرکت بانیان خودرو خودکار (خودکار)	فروش و خدمات پس از فروش	۱۰۰۲	۴۱	۳۶۳۷۹۰۲۴	۳۶۳۷۹۰۲۰	۵۵۱۲۷۲۳ ۳۶۳۷۹۰۲۵	واحد فروش: فلکه باغ گلستان، ابتدای خیابان امام خمینی، شرکت بانیان خودرو خودکار واحد خدمات پس از فروش: میدان بسیج، روبروی کارخانه اطلس پود، کوچه کرمان موتور
۳	مراغه	شرکت رصد خودرو مراغه (فرخنده حال)	فروش و خدمات پس از فروش	۱۰۰۳	۴۱	۳۷۲۷۶۸۶۸-۷۴	۳۷۲۷۶۸۶۸	۳۷۲۷۶۸۷۱	مراغه، جنب میدان مادر، شرکت رصد خودرو مراغه
۴	سراب	داوودی	فروش و خدمات پس از فروش	۱۰۰۴	۴۱	۴۳۲۳۴۱۳۳		۴۳۲۳۴۰۹۰	سراب، ابتدای جاده اردبیل، روبروی اداره منابع طبیعی
۵	تبریز	شرکت ایماژ خودرو ایرانیان (بهمنی)	فروش	۱۰۰۶	۴۱	۳۶۶۶۲۲۲۴		۳۶۶۶۲۲۲۵	اتوبان پاسداران، بالاتر از لاله پارک، خیابان ولیعصر دوم جنوبی، نبش دهخداي دهم
۶	تبریز	شرکت ایماژ خودرو ایرانیان (بهمنی)	خدمات پس از فروش	۱۰۰۷	۴۱	۳۶۳۷۱۷۳۱		۳۶۳۷۱۶۶۷	کیلومتر ۱ جاده تبریز تهران نرسیده به سه راهی اهر، نبش کوی مخترع
۷	تبریز	بزازوری	فروش و خدمات پس از فروش	۱۰۰۸	۴۱	۳۴۴۷۳۱۱۱	۳۴۴۷۵۵۱۵	۳۴۴۷۵۵۱۶	خیابان دیزل آباد دوم، نرسیده به پل کسائی، جنب کارخانه کبریت سازی
۸	تبریز	بزازوری	فروش	۱۰۰۹	۴۱	۳۵۵۹۵۴۱۱		۳۵۵۹۵۴۱۰	خیابان امام خمینی، چهارراه بهشتی (منصور سابق) برج ابریشم، طبقه همکف

ردیف	شهر	صاحب امتیاز	نوع نمایندگی	کد	کد شهر	تلفن واحد فروش	تلفن واحد خدمات پس از فروش	فاکس	آدرس
۹	سلماس	منسوبی	فروش و خدمات پس از فروش	۱۱۰۴	۴۴	۳۵۲۲۴۶۷۳		۳۵۲۲۴۶۷۳	سلماس، جاده تبریز، جنب نیروگاه برق
۱۰	خوی	شکاری	فروش و خدمات پس از فروش	۱۱۰۶	۴۴	۳۶۴۵۸۳۳۵		۳۶۴۵۸۳۳۷	خوی، بلوار مطهری، میدان شهید نصرالهی
۱۱	ارومیه	غلام زاده	فروش و خدمات پس از فروش	۱۱۰۷	۴۴	۳۲۳۶۰۵۹۳	۳۲۳۷۷۷۸۸	۳۲۳۶۹۸۵۶	خیابان شیخ شلتوت، جنب بانک سپه، پلاک ۶۰۲
۱۲	ارومیه	نادربر	فروش و خدمات پس از فروش	۱۱۰۹	۴۴	۳۲۷۷۴۶۱۵		۳۷۶۴۷۶۹	بزرگراه شهید رجایی بعد از پل میرزای شیرازی نرسیده به خیابان پورشید
۱۳	اردبیل	فصاحتی	فروش و خدمات پس از فروش	۱۲۰۱	۴۵	۳۳۶۱۲۵۳۲	۳۳۶۱۱۳۰۵	۳۳۶۱۰۱۲۹	خیابان بعثت، نرسیده به میدان ایثار
۱۴	اردبیل	علیزاده	فروش و خدمات پس از فروش	۱۲۰۲	۴۵	۳۳۸۲۲۵۸۲	۳۳۸۲۳۵۷۹	۳۳۸۲۳۵۷۸	خیابان جام جم، جنب بانک تجارت، پلاک ۲۵۷
۱۵	اردبیل	قبادی	فروش و خدمات پس از فروش	۱۲۰۳	۴۵	۳۳۶۳۲۰۰۱		۳۳۶۳۵۵۵۵	اردبیل، کیلومتر ۱ جاده خلخال
۱۶	اصفهان	حاج نیلی	فروش و خدمات پس از فروش	۱۳۰۱	۳۱	۳۶۵۴۱۸۴۱ ۳۶۲۶۱۱۸۱	۳۶۲۷۲۲۷۶ ۳۶۲۶۱۱۸۳	۳۶۲۵۲۸۲۸	واحد فروش: خیابان ارتش، جنب پل هوایی حسین آباد، پلاک ۳۳۱ خدمات پس از فروش: اول جاده شیراز، مقابل شهرک آزمایش
۱۷	اصفهان	بشتام	فروش و خدمات پس از فروش	۱۳۰۲	۳۱	۳۳۲۰۶۳۶۲	۳۳۲۰۶۳۶۱	۳۳۲۰۶۳۳۰	خیابان امام خمینی، نبش چهار راه امام رضا



ردیف	شهر	صاحب امتیاز	نوع نمایندگی	کد	کد شهر	تلفن واحد فروش	تلفن واحد خدمات پس از فروش	فکس	آدرس
۱۸	شهرضا	ادیب نیا	فروش و خدمات پس از فروش	۱۳۰۳	۳۱	۵۳۲۸۷۲۵۳ ۵۳۲۸۷۴۱۴	۵۳۲۸۷۴۱۵	۵۳۲۸۷۲۵۴	شهرضا اول جاده شیراز، شهرک امیرکبیر جنب بانک صادرات
۱۹	اصفهان	شرکت حافظ قطعات (پاوری)	فروش و خدمات پس از فروش	۱۳۰۴	۳۱	۳۳۸۶۸۹۰۰		۳۳۸۶۷۳۳۵	خیابان امام خمینی، شهرک صنعتی امیرکبیر بلوار عطاءالملک
۲۰	فولادشهر	فیروزبخش	فروش و خدمات پس از فروش	۱۳۰۵	۳۱	۵۲۶۴۷۴۸۰	۵۲۶۴۷۴۸۱-۲	۵۲۶۳۳۰۳۷	فولاد شهر، سایت صنعتی، فرعی سوم
۲۱	نابین	شرکت سریع کار آسیا(افشاری)	فروش و خدمات پس از فروش	۱۳۰۶	۳۱	۴۶۲۵۱۹۷۱	۴۶۲۵۱۹۷۲	۴۶۲۵۱۹۷۴	خیابان امام خمینی، روبروی مسجدالرضا ساختمان افشاری
۲۲	کاشان	فخارزاده	فروش و خدمات پس از فروش	۱۳۰۸	۳۱	۵۵۵۷۲۷۵۱	۵۵۵۷۲۷۵۲	۵۵۵۷۲۷۵۲	میدان مدخل، میدان گاز، ابتدای بلوار نوش آباد
۲۳	شاهین شهر	کریمی مقدم	فروش و خدمات پس از فروش	۱۳۰۹	۳۱	۴۵۲۴۳۴۱۵		۴۵۲۷۴۵۴۶	خیابان سعدی شمالی، خیابان صبا
۲۴	اصفهان	شرکت آسیا بانژ (خلیل زاده)	فروش و خدمات پس از فروش	۱۳۱۰	۳۱	۳۴۵۸۶۰۷۰	۳۴۵۸۷۴۹۰ ۳۴۵۸۶۳۰۳	۳۴۵۸۷۴۹۰	اتوبان چمران، حدفاصل خیابان آل احمد و اشراق جنب نمایندگی ایران خودرو
۲۵	خمینی شهر	فاتحی	فروش و خدمات پس از فروش	۱۳۱۱	۳۱	۳۳۵۱۳۸۰۰	۳۳۵۱۳۸۰۲	۳۳۵۱۳۸۰۰	خمینی شهر، بلوار امیرکبیر، جنب نمایندگی سایپا
۲۶	کرج	صفری	فروش و خدمات پس از فروش	۱۴۰۲	۲۶	۳۴۳۳۳۴۳۹ ۳۴۳۳۳۴۳۶	۳۴۳۳۳۴۳۵ ۳۴۳۳۳۴۳۶	۳۴۳۳۳۴۳۹	باغستان غربی، بلوار پرستار، پلاک ۴۵



ردیف	شهر	صاحب امتیاز	نوع نمایندگی	کد	کد شهر	تلفن واحد فروش	تلفن واحد خدمات پس از فروش	آدرس
۲۷	کرج	باقری	فروش	۱۴۰۳	۲۶	۳۲۷۳۸۰۶۰	۳۲۷۳۸۰۷۳	بلوار دانش آموز بین میدان مادر و هفت تیر نرسیده به چهارراه دولت آباد، ساختمان سپهر
۲۸	مارلیک	شاه محمدی	فروش	۱۴۰۴	۲۱	۶۵۱۵۷۹۷۹	۶۵۱۰۴۷۲۱	مارلیک، بلوار ابوعلی سینا(سه بانده) بین نرگس و نسترن
۲۹	کرج	باقری	فروش	۱۴۰۷	۲۶	۳۴۲۰۴۹۲۹	۳۴۲۰۵۷۰۸	گوهردشت، میدان طالقانی، اول رستاخیز روبروی پمپ بنزین پلاک ۱۵۹
۳۰	کرج	آزموده فرد	خدمات پس از فروش	۱۴۰۸	۲۶	۳۴۲۰۸۹۸۶	۳۴۲۰۸۹۸۶	گوهردشت، بلوار انقلاب، نبش خیابان درخشیده
۳۱	کرج	سلیمی	فروش و خدمات پس از فروش	۱۴۰۹	۲۶	۳۶۶۰۰۶۸۰ ۳۶۶۰۰۶۸۱	۳۶۶۳۶۶۷۰ ۳۶۶۳۶۶۶۹	جاده ملارد، خیابان گلستان ۲۹ (پیک)، پلاک ۲۱
۳۲	کرج	آزموده فرد	فروش	۱۴۱۰	۲۶	۳۴۲۱۱۰۸۰	۳۴۴۶۷۳۵۲	خیابان شهید بهشتی، نبش دهقان ویلای دوم
۳۳	کرج	خانم برشان	فروش	۱۴۱۱	۲۶	۳۳۵۲۵۴۸۱	۳۳۵۲۵۴۴۵	مهرشهر، بلوار امامزاده طاهر، نرسیده به پمپ بنزین
۳۴	کرج	ابراهیمی	فروش و خدمات پس از فروش	۱۴۱۲	۲۶	۳۲۳۰۱۹۹۳ ۳۲۳۰۷۸۴۰	۳۲۳۰۷۸۶۳	بلوار خلیج آباد، نبش کوچه اقبال ثانی
۳۵	ایلام	رئسی	فروش و خدمات پس از فروش	۱۵۰۱	۸۴	۳۳۳۸۴۰۲۶ ۳۳۳۸۴۰۲۶	۳۳۳۸۴۰۲۶	بلوار آزادی، نبش کربلای یکم



ردیف	شهر	صاحب امتیاز	نوع نمایندگی	کد	کد شهر	تلفن واحد فروش	تلفن واحد خدمات پس از فروش	فاکس	آدرس
۳۶	بوشهر	کاردانی	فروش و خدمات پس از فروش	۱۶۰۱	۷۷	۳۳۳۳۵۲۶۰	۳۳۴۵۲۸۷۶	۳۳۴۵۲۸۷۶	واحد فروش: بعد از پمپ بنزین مرکز شهر، خیابان تنگستان، روبروی ایران پیمان واحد خدمات پس از فروش: میدان آزادی، ابتدای جاده نیروگاه، جنب دلواری کشتی
۳۷	دیر	بحرانی	فروش و خدمات پس از فروش	۱۶۰۲	۷۷		۳۵۴۲۸۶۰۸	۳۵۴۲۸۶۰۸	دیر، کیلومتر یک جاده ساحلی دیر به بوشهر
۳۸	تهران	تعمیرگاه مرکزی شماره ۱ (LIFAN)	خدمات پس از فروش	۱۷۰۱	۲۱		۴۴۹۸۶۵۶۱-۳	۴۴۹۸۶۵۶۰	کیلومتر ۱۶ جاده مخصوص کرج، بلوار کرمان خودرو بلوارنخل
۳۹	تهران	شرکت هویک پارس(هویک)	فروش و خدمات پس از فروش	۱۷۰۳	۲۱	۲۲۵۲۳۵۷۳	۲۲۵۱۲۴۴۹	۲۲۵۳۷۳۷۶	خیابان رسالت، ۱۶ متری اول شمالی، روبروی مسجد حجت، پلاک ۵۱
۴۰	تهران	شرکت اوج صنعت غرب (مشایخ)	فروش و خدمات پس از فروش	۱۷۰۷	۲۱	۴۴۵۲۳۶۰۴ ۴۴۵۰۳۰۷۷	۴۴۵۲۳۶۰۴	۴۴۵۶۸۳۷۴	میدان آزادی، کیلومتر ۶ جاده مخصوص کرج، نرسیده به تهرانسر(بلوار گلها)، سمت چپ
۴۱	ری	سلیمانی پور	فروش و خدمات پس از فروش	۱۷۰۸	۲۱	۳۳۷۶۶۱۶۱	۳۳۷۶۶۱۶۱	۳۳۷۴۲۶۷۰	ری، خیابان ابن بابویه، میدان صفائیه شهید عبدالملکی، پلاک ۸
۴۲	تهران	تعمیرگاه مرکزی شماره ۴ (شرکت بادران گستر ایرسا)	فروش و خدمات پس از فروش	۱۷۰۹	۲۱	۷۷۳۳۳۴۱۰ ۷۷۹۶۶۵۶۱	۷۷۱۲۰۱۱۲-۳	۷۷۳۳۴۳۹۹	خیابان دماوند، بعد از سه راه تهرانپارس نرسیده به خیابان اتحاد، پلاک ۱۰۵۶

ردیف	شهر	صاحب امتیاز	نوع نمایندگی	کد	کد شهر	تلفن واحد فروش	تلفن واحد خدمات پس از فروش	فاکس	آدرس
۴۳	تهران	تعمیرگاه مرکزی شماره ۲ (JAC)	فروش و خدمات پس از فروش	۱۷۱۱	۲۱	۴۴۹۸۲۰۰۲	۴۴۹۸۲۰۰۳-۴	۴۴۹۸۴۸۸۴	کیلومتر ۱۶ جاده مخصوص کرج بلوار کرمان خودرو، بلوارنخل
۴۴	تهران	خانم هژبری هوتکی	فروش و خدمات پس از فروش	۱۷۱۳	۲۱	۷۷۵۹۵۹۷۰		۷۷۵۴۱۷۷۲	خیابان دماوند، بین امام علی و سبلان روبروی بی آر تی فرودگاه
۴۵	تهران	تعمیرگاه مرکزی شماره ۳ (شرکت پشتیبان خدمات رهپو صنعت پیشرو)	فروش و خدمات پس از فروش	۱۷۱۵	۲۱	۶۶۸۱۹۸۱۸	۶۶۸۰۴۰۴۰	۶۶۸۰۴۰۴۰	بعد از میدان شیر پاستوریزه، جنب بازار استیل ایران
۴۶	تهران	خانم غلامی	خدمات در محل	۱۷۱۶	۲۱	۶۶۶۴۴۱۲۶		۶۶۶۴۴۱۲۶	چهارراه یافت آباد، میدان معلم، طبقه همکف، پلاک ۹۰
۴۷	تهران	شرکت عمران خودرو حامی (تیراندان)	خدمات پس از فروش	۱۷۱۹	۲۱	۶۶۰۰۲۰۳۰		۶۶۰۰۴۹۶۹	خیابان آزادی، روبروی دانشگاه شریف، خیابان حیدرتاش، پلاک ۴۰
۴۸	تهران	بداخشان	خدمات در محل	۱۷۲۰	۲۱	۶۶۲۷۰۱۵۰		۶۶۲۷۰۱۲۴	خیابان خلیج فارس، روبروی بانک اقتصاد نوین ساختمان قائم، پلاک ۲۳۲
۴۹	پاکدشت	عسگری فر	فروش و خدمات پس از فروش	۱۷۲۱	۲۱	۳۶۴۶۵۷۱۱		۳۶۴۶۳۲۴۵	جاده خاوران، پاکدشت، خاتون آباد جنب شرکت فرافلز



ردیف	شهر	صاحب امتیاز	نوع نمایندگی	کد	کد شهر	تلفن واحد فروش	تلفن واحد خدمات پس از فروش	فاکس	آدرس
۵۰	شهریار	حدادی	فروش و خدمات پس از فروش	۱۷۲۳	۲۱	۶۵۴۰۹۲۰۰-۳		۶۵۴۰۹۲۰۴	شهریار، میدان جهاد، بلوار شورا، نیش میدان جعفریه
۵۱	تهران	شکاری	فروش	۱۷۲۴	۲۱	۶۵۱۵۱۵۲۲		۶۵۱۷۳۶۴۳	جاده ملارد، بعد از سه راه اندیشه، نرسیده به خیابان شهید صدوقی
۵۲	تهران	شرکت اوژن موتور پارس (محمدی)	فروش و خدمات پس از فروش	۱۷۲۵	۲۱	۴۴۵۱۵۹۵۹		۴۴۵۱۵۹۵۹	کیلومتر ۱۰ جاده مخصوص، روبروی رنگ هاویلوکس
۵۳	تهران	صادقی توحیدی	فروش و خدمات پس از فروش	۱۷۲۶	۲۱	۴۶۸۹۹۶۰۰	۴۶۸۵۸۵۹۸	۴۶۸۹۹۵۰۱	جاده قدیم فتح (کرج، تهران)، کیلومتر ۲۰، جنب شهر قدس
۵۴	تهران	پایدار فرد	فروش	۱۷۳۱	۲۱	۲۲۸۴۰۰۸۸		۲۲۸۴۰۰۸۸	خیابان پاسداران، بین نگارستان ششم وهفتم پلاک ۱۶۷، طبقه اول
۵۵	تهران	شرکت آدونیس خودرو (یعقوبیان)	فروش	۱۷۳۲	۲۱	۴۴۰۲۳۹۲۶ - ۴۵۸۹۵		۴۴۰۲۳۹۲۶	فلکه دوم صادقیه، بلوار فردوس بعد از کوچه احمدی، پلاک ۹۳
۵۶	تهران	خسروانی	فروش	۱۷۳۳	۲۱	۶۶۰۱۵۵۰۲		۶۶۰۶۹۰۵۹	خیابان آزادی، خیابان جیحون، نرسیده به چهار راه طوس سمت چپ پلاک ۷۲۵
۵۷	تهران	میرزایی	فروش	۱۷۳۴	۲۱	۸۸۴۳۳۶۸۴		۸۸۴۰۵۹۴۸	خیابان مطهری، بعد از خیابان سهرودی نیکران خودرو، پلاک ۶۹
۵۸	تهران	خانم غلامی	فروش	۱۷۳۹	۲۱	۶۶۶۴۴۵۲۸		۶۶۶۳۴۹۵۳	چهار راه یافت آباد، بلوار معلم، میدان معلم، پلاک ۱

ردیف	شهر	صاحب امتیاز	نوع نمایندگی	کد	کد شهر	تلفن واحد فروش	تلفن واحد خدمات پس از فروش	فاکس	آدرس
۵۹	اسلامشهر	مقدسی	فروش	۱۷۴۶	۲۱	۵۶۱۲۲۲۱۲-۱۴		۵۶۱۲۲۲۱۴	اسلامشهر، نبش خیابان آیت اله کاشانی
۶۰	تهران	شرکت فضل خودروی پارسیان (زیبایی)	فروش	۱۷۴۷	۲۱	۲۶۷۵۰۰۹۲		۲۶۷۵۰۳۸۳	اقدسیه، ابتدای بلوار ارتش، روبروی باغ بهشت
۶۱	تهران	خدامدی	فروش	۱۷۴۸	۲۱	۴۴۴۲۷۹۳۶		۴۴۶۱۷۴۳۱	بزرگراه ستاری، خیابان میرزابابایی پلاک ۱۹۰
۶۲	تهران	مرادی	فروش	۱۷۵۱	۲۱	۲۲۳۲۲۴۴۸		۲۶۱۴۲۴۳۳	اتوبان رسالت، بعد از خیابان کرمان نرسیده به میدان رسالت، پلاک ۸۲۴
۶۳	تهران	رفیعی نیا	فروش	۱۷۵۲	۲۱	۶۶۴۳۴۳۱۲		۶۶۴۲۷۹۱۰	خیابان آزادی، نرسیده به بزرگراه نواب خیابان رودکی، تقاطع خیابان کلهر
۶۴	تهران	شرکت اوج صنعت غرب (مشایخ)	فروش	۱۷۵۴	۲۱	۵۵۴۰۱۲۱۳		۵۵۴۰۷۶۵۴	میدان قزوین، خیابان قزوین، خیابان غفاری، پلاک ۵۸
۶۵	تهران	شرکت کیان خودرو نقش رستم (زارع)	فروش	۱۷۵۶	۲۱	۴۴۸۲۹۵۸۹-۴۴۸۲۹۴۸۹		۴۴۸۲۹۸۶۳	جنت آباد شمالی، بالاتر از اتوبان نیایش، نبش ۲۰ متری گلستان غربی، پلاک ۲۰۴
۶۶	تهران	شرکت بادران گستر ایرسا (علوی نسب)	فروش	۱۷۵۹	۲۱	۳۳۷۸۷۴۹۸-۳۳۷۸۷۶۷۱		۳۳۲۵۲۳۶۹	خیابان پیروزی، نبش خیابان فارابی، پلاک ۸۰۸



ردیف	شهر	صاحب امتیاز	نوع نمایندگی	کد	کد شهر	تلفن واحد فروش	تلفن واحد خدمات پس از فروش	فاکس	آدرس
۶۷	تهران	شرکت بادران گستر ایرسا (علوی نسب)	فروش	۱۷۶۰	۲۱	۷۷۲۲۸۲۰۴-۷۷۲۲۸۱۹۵		۷۷۲۲۷۸۴۱	خیابان فرجام، بین خیابان آیت و خیابان حیدرآباد
۶۸	تهران	نیکوکار	فروش	۱۷۶۱	۲۱	۲۲۹۸۷۸۹۲-۳		۲۲۹۸۷۸۸۰	پاسداران، خیابان ساقدوش، جنب تالار ساقدوش
۶۹	تهران	رفیعی نیا	فروش	۱۷۶۲	۲۱	۳۳۵۴۶۳۲۱ - ۳۳۵۴۶۳۲۶		۳۳۵۴۹۴۲۵	خیابان ۱۷ شهریور، پایین تراز اتوبان محلاتی (آهنگ) بالاتر از بلوار قیام، روبروی مسجد سلمان
۷۰	تهران	حسینی	فروش	۱۷۶۳	۲۱	۵۵۲۸۲۱۹۴		۵۵۲۸۲۱۹۶	چهاردانگه، میدان مصلی، بازار بزرگ امام رضا پلاک ۸۱، بلوک A
۷۱	تهران	شرکت عمران خودرو حامی (تیراندان)	فروش	۱۷۶۴	۲۱	۶۶۹۶۴۸۱۰		۶۶۴۶۸۶۸۳	خیابان کارگر، بالاتر از میدان پاستور، پلاک ۱۰۶۱
۷۲	تهران	شرکت عمران خودرو حامی (تیراندان)	فروش	۱۷۶۵	۲۱	۸۸۳۱۸۵۱۰		۸۸۳۱۸۵۰۹	خیابان مطهری، خیابان جم، پلاک ۶۴
۷۳	تهران	خانم زاهدی وفا	فروش	۱۷۶۸	۲۱	۶۶۵۰۲۵۸۴		۶۶۵۰۲۵۸۴	خیابان ستارخان، روبروی خیابان نیایش
۷۴	تهران	نیکوکار	فروش	۱۷۷۰	۲۱	۸۸۳۷۲۳۱۸-۱۹		۸۸۰۸۴۴۱۰	سعادت آباد، بلوار دریا، نرسیده به خیابان رامشه، روبروی صرافهای جنوبی، پلاک ۶۲
۷۵	تهران	نیکوکار	فروش	۱۷۷۱	۲۱	۲۲۶۲۲۷۸۵		۲۲۶۲۲۷۸۸	خیابان شریعتی، خیابان شهید کلاهدوز نرسیده به بلوار کاوه، نبش کوچه موسوی

ردیف	شهر	صاحب امتیاز	نوع نمایندگی	کد	کد شهر	تلفن واحد فروش	تلفن واحد خدمات پس از فروش	فاکس	آدرس
۷۶	شهریار	افشارها	فروش	۱۷۷۳	۲۱	۶۵۲۹۱۴۷۰-۱		۶۵۲۹۱۲۱۹	شهریار، بالاتر از میدان جهاد، بلوار علامه نیش کوچه الوند
۷۷	تهران	نصیرزاده	فروش و خدمات پس از فروش	۱۷۷۴	۲۱	۲۶۴۱۷۱۷۰، ۲۶۴۱۷۵۴۰		۲۶۴۱۷۴۸۰	تهران، سعادت آباد، بلوار ۲۴ متری، خیابان یکم شرقی مجتمع تعمیرگاهی دشت بهشت، پلاک ۶۷
۷۸	بروجن	بنایی	فروش و خدمات پس از فروش	۱۸۰۱	۳۸	۳۴۲۲۱۷۷۹		۳۴۲۳۶۹۶۹	بروجن، جاده مبارکه روبروی پمپ بنزین ایتم
۷۹	شهرکرد	رضایی	فروش و خدمات پس از فروش	۱۸۰۲	۳۸	۳۲۲۷۹۱۵۱	۳۲۲۷۹۱۵۳	۳۲۲۷۹۱۵۴	خیابان فردوسی جنوبی، پلاک ۲۳
۸۰	بیرجند	غازی زاده	فروش و خدمات پس از فروش	۱۹۰۲	۵۶	۳۲۴۴۶۵۰۹		۳۲۴۴۶۸۹۶	فلکه توحید، بلوار سید جمال الدین اسدآبادی، جنب سالن پذیرایی سی گل
۸۱	مشهد	تعمیرگاه مرکزی مشهد (عاکف)	فروش و خدمات پس از فروش	۲۰۰۱	۵۱	۳۸۵۹۱۹۱۰	۳۶۶۷۵۰۰۷	۳۸۵۲۸۰۱۶ ۳۶۶۶۳۱۵۱	واحد فروش: میدان عدل خمینی، نیش خرمشهر ۱۷ واحد خدمات پس از فروش: جاده قوچان، آزادی ۱۱۷
۸۲	مشهد	هادی زاده	فروش	۲۰۰۶	۵۱	۳۶۰۷۱۰۷۰		۳۶۰۸۸۷۸۰	بلوار وکیل آباد بین ۱۹ و ۲۱ نرسیده به پل هاشمیه
۸۳	سبزوار	علی آبادی	فروش و خدمات پس از فروش	۲۰۰۷	۵۱	۴۴۲۹۳۳۲۸	۴۴۴۴۱۱۸۳ ۴۴۴۴۹۳۵۳	۴۴۲۹۳۳۲۸	جعفرآباد، خیابان آیت اله دستغیب، نیش جنب دستغیب ۲۸
۸۴	قوچان	بابایی	فروش و خدمات پس از فروش	۲۰۰۸	۵۱	۴۷۲۱۷۱۱-۲		۴۷۲۱۷۱۱۳	بعد از میدان ورزش ضلع شمالی بلوار امام رضا روبروی دانشگاه سماء



ردیف	شهر	صاحب امتیاز	نوع نمایندگی	کد	کد شهر	تلفن واحد فروش	تلفن واحد خدمات پس از فروش	فاکس	آدرس
۸۵	گناباد	نوری	فروش و خدمات پس از فروش	۲۰۰۹	۵۱	۵۷۲۲۶۹۵۱-۲	۵۷۲۶۰۹۰۱-۳	۵۷۲۲۸۹۰۷	خیابان سعدی، نبش سعدی ۲۱
۸۶	مشهد	عاکف	فروش	۲۰۱۰	۵۱	۳۸۴۸۰۴۳۳	۳۸۴۸۰۴۳۳	۳۸۴۸۰۴۳۴	سه راه ادبیات، خیابان اسدالله، نبش اسدالله زاده هشتم
۸۷	نیشابور	زرنندی	فروش و خدمات پس از فروش	۲۰۱۱	۵۱	۴۳۳۳۴۲۰۲۰-۴۳۳۳۵۷۷۵	۴۳۳۳۴۲۱۱	۴۳۳۳۴۴۳۲	نیشابور، بلوار آزادگان
۸۸	تربت حیدریه	نوری	فروش	۲۰۱۲	۵۱	۵۲۲۸۴۴۴۰	۵۲۲۸۴۴۴۰	۵۲۲۸۴۴۵۰	تربت حیدریه، جاده سنتو، نبش امام رضا ۲۴
۸۹	تربت جام	آتشین پنجه	فروش و خدمات پس از فروش	۲۰۱۳	۵۱	۵۲۵۳۷۰۶۱	۵۲۵۳۷۳۴۵	۵۲۵۲۷۰۶۳	میدان بسیج، نبش معدآباد دوم
۹۰	مشهد	شرکت بازرگانی یاران خودرو خراسان(بیک خراسانی)	فروش و خدمات پس از فروش	۲۰۱۵	۵۱	۳۸۵۵۵۵۶۲	۳۸۵۳۷۸۴۰-۱	۳۸۵۵۵۵۶۳	مشهد، خیابان امام رضا بین میدان بسیج و امام رضا ۲۷، پلاک ۱
۹۱	مشهد	هادی زاده	فروش و خدمات پس از فروش	۲۰۱۶	۵۱	۳۷۵۲۹۵۱۰	۳۷۵۲۹۵۱۰	۳۷۵۲۹۵۱۱	مشهد، بلوار صدمتری، حد فاصل میدان امام حسین و میدان سپاد
۹۲	مشهد	شرکت نگین خودرو تابران(رنگانی)	فروش و خدمات پس از فروش	۲۰۱۷	۵۱	۳۶۵۷۸۳۱۵	۳۶۵۷۸۳۱۵	۳۶۵۷۸۳۱۵	مشهد، بزرگراه آزادی، بعد از تقاطع شاهد به سمت پل قائم، روبروی کارخانه پیسی



ردیف	شهر	صاحب امتیاز	نوع نمایندگی	کد	کد شهر	تلفن واحد فروش	تلفن واحد خدمات پس از فروش	فاکس	آدرس
۹۳	بجنورد	عضدی	فروش و خدمات پس از فروش	۲۱۰۱	۵۸	۳۲۳۱۶۷۹۳	۳۲۳۱۶۷۹۱	۳۲۳۱۶۷۹۰	خیابان امام خمینی، بالاتر از نیروگاه برق
۹۴	بجنورد	عضدی	فروش	۲۱۰۲	۵۸	۳۲۲۴۱۶۶۷		۳۲۲۲۱۹۴۸	میدان فردوسی، خیابان رضا امامی جنوبی (امیریه) جنب بانک ملت
۹۵	اهواز	شرکت زیبا خودرو فرزاد (زیبایی)	فروش و خدمات پس از فروش	۲۲۰۲	۶۱	۳۵۵۶۷۷۲۳-۴		۳۵۵۶۷۷۲۰	بزرگراه آیت الله بهبهانی، جنب مجتمع نمایشگاهی
۹۶	بهبهان	دارخال	فروش و خدمات پس از فروش	۲۲۰۵	۶۱	۵۲۸۳۶۰۵۰	۵۲۸۳۷۱۷۰	۵۲۸۲۶۸۰۰	جاده اهواز، میدان استیل، نرسیده به پمپ بنزین
۹۷	زنجان	قربانیان	فروش و خدمات پس از فروش	۲۳۰۲	۲۴	۳۳۳۳۷۰۷۱-۳		۳۳۳۳۶۲۴۴۹	کمربندی جنوبی خیام، جنب ایران خودرو
۹۸	زنجان	خاکی پرست	فروش و خدمات پس از فروش	۲۳۰۳	۲۴	۳۳۳۲۱۳۲۹		۳۳۳۲۱۳۲۶	خیابان خیام، نرسیده به میدان فلسطین، روبروی مدرسه قائم
۹۹	شاهرود	رضایی	فروش و خدمات پس از فروش	۲۴۰۳	۲۳	۳۲۳۹۳۰۰۲		۳۳۳۹۳۰۰۳	خیابان تهران، میدان هفت تیر ابتدای جاده کارخانه قند
۱۰۰	سمنان	خسروانی	فروش و خدمات پس از فروش	۲۴۰۴	۲۳	۳۳۳۰۴۴۴۴		۳۳۳۰۳۳۴۴	میدان قوس، بلوار ۱۵ خرداد، نبش بلوار خودکفایی
۱۰۱	زاهدان	غازی زاده	فروش و خدمات پس از فروش	۲۵۰۱	۵۴	۳۳۲۳۱۹۸۱	۳۳۲۳۱۹۸۱	۳۲۲۷۳۰۰	میدان ۱۵ خرداد (فلکه شرکت نفت)



ردیف	شهر	صاحب امتیاز	نوع نمایندگی	کد	کد شهر	تلفن واحد فروش	تلفن واحد خدمات پس از فروش	فاکس	آدرس
۱۰۲	مرودشت	شیروانی	فروش و خدمات پس از فروش	۲۶۰۵	۷۱	۴۳۳۳۹۳۶۸	۴۳۳۴۱۶۴۰	۴۳۳۳۶۴۲۶	مرودشت، کیلومتر یک جاده تخت جمشید
۱۰۳	شیراز	حسینی	فروش	۲۶۰۶	۷۱	۳۲۳۴۵۵۵۱-۲		۳۲۳۴۵۵۵۴	خیابان هنگ، قبل از چهار راه بنفشه
۱۰۴	شیراز	رستمی	فروش و خدمات پس از فروش	۲۶۰۷	۷۱	۳۸۴۲۴۸۲۸ ۳۸۴۲۴۹۴۱	۳۸۴۲۴۸۲۸ ۳۸۴۲۵۰۴۱	۳۸۴۲۴۸۲۷	بلوار باهنر شمالی، بعد از ساختمان دریس
۱۰۵	شیراز	تعمیرگاه مرکزی شیراز (شرکت سالار موتور پارسیان)	فروش و خدمات پس از فروش	۲۶۰۸	۷۱	۳۸۲۰۷۹۷۰-۵		۳۸۲۰۷۹۷۰-۵	بلوار امیرکبیر حدفاصل چهارراه سرباز و شرکت نفت
۱۰۶	آباده	نیکو	فروش و خدمات پس از فروش	۲۶۰۹	۷۱	۴۴۳۶۴۰۱-۴		۴۴۳۶۴۰۵	بلوار آزادی، کیلومتر یک جاده اصفهان
۱۰۷	چهرم	حاجی پور	فروش و خدمات پس از فروش	۲۶۱۰	۷۱	۵۴۴۴۱۶۵۹	۵۴۳۴۲۳۹۰	۵۴۴۴۱۶۵۹	خیابان استاد مطهری، جنب کلینیک تخصصی هنری نبش کوچه ۲۷
۱۰۸	داراب	نیکخواهی	فروش و خدمات پس از فروش	۲۶۱۱	۷۱	۵۳۵۴۹۶۷۸		۵۳۵۴۹۶۸۰	بلوار امام خمینی، بلوار کرمان موتور
۱۰۹	نورآباد	پارسیان	فروش و خدمات پس از فروش	۲۶۱۳	۷۱	۴۲۵۴۴۱۳۱	۴۲۵۴۴۱۱۴	۴۲۵۴۴۱۱۴	بلوار خلیج فارس، نرسیده به پلیس راه جنب چشمه آب گرم

ردیف	شهر	صاحب امتیاز	نوع نمایندگی	کد	کد شهر	تلفن واحد فروش	تلفن واحد خدمات پس از فروش	فاکس	آدرس
۱۱۰	شیراز	گرک یراق	فروش و خدمات پس از فروش	۲۶۱۴	۷۱	۳۷۲۱۸۲۹۳		۳۷۲۱۰۴۹۴	بلوار نصر، بعد از شرکت ایرانسل، نیش کوچه ۱۴
۱۱۱	کازرون	حق شناس	فروش و خدمات پس از فروش	۲۶۱۵	۷۱	۴۲۳۳۱۰۰۰	۴۲۳۳۰۱۹۹	۴۲۳۳۰۱۹۸	میدان دانشگاه، بلوار دانشگاه
۱۱۲	لار	اکرمی	فروش و خدمات پس از فروش	۲۶۱۶	۷۱	۵۲۲۷۲۳۳۴	۵۲۲۷۲۳۳۲ ۵۲۲۷۲۳۳۵	۵۲۲۷۲۳۳۰	لار، شهر خور، ابتدای بلوار فرمانداری
۱۱۳	شیراز	شرکت بازرگانی شیراز تسلیم (تسلیم)	فروش و خدمات پس از فروش	۲۶۱۷	۷۱	۳۷۳۱۶۶۰۷		۳۷۳۱۶۶۰۰	شیراز، بلوار سلمان فارسی
۱۱۴	قزوین	شرکت سفیر خودرو امین (طیبا)	فروش و خدمات پس از فروش	۲۷۰۱	۲۸	۳۳۵۵۹۰۵۳	۳۳۵۵۹۷۶۲	۳۳۵۵۷۷۱۷	بلوار اسدآبادی، پلاک ۸۶
۱۱۵	قم	شرکت خدماتی نکین خودرو قم (حسنخانی)	فروش و خدمات پس از فروش	۲۸۰۱	۲۵	۳۶۶۶۴۴۱-۲	۳۶۶۶۴۴۱	۳۶۶۵۵۴۴۲	خیابان امام خمینی، بعد از فلکه شهید زین الدین بعد از بیمارستان خرمی، نرسیده به پل دستغیب
۱۱۶	قم	صمصامی	فروش و خدمات پس از فروش	۲۸۰۲	۲۵	۳۸۸۷۷۷۰۰	۳۸۸۷۰۰۰۱-۲	۳۸۸۷۷۷۰۰	بلوار دانش، کوچه مدرسه سازی
۱۱۷	سنندج	بهرامی	فروش و خدمات پس از فروش	۲۹۰۱	۸۷	۳۳۳۶۰۱۱۱	۳۳۳۶۰۱۲۴	۳۳۳۳۶۶۶۵	ابتدای جاده همدان، روبروی پلیس راه، جاده نایسر جنب نمایندگی ایران خودرو



ردیف	شهر	صاحب امتیاز	نوع نمایندگی	کد	کد شهر	تلفن واحد فروش	تلفن واحد خدمات پس از فروش	فاکس	آدرس
۱۱۸	کرمان	شرکت خدمات بازرگانی هزار (برازوان)	فروش و خدمات پس از فروش	۳۰۰۱	۳۴	۳۳۲۵۷۸۰۲		۳۳۲۵۷۸۰۱	ابتدای اتوبان هفت باغ علوی
۱۱۹	بم	امانیان	فروش و خدمات پس از فروش	۳۰۰۲	۳۴	۴۴۳۱۳۳۳۱		۴۴۳۱۷۸۹۶	کمربندی مطهری، روبروی بانک قوامین، خیابان ابوالفضل
۱۲۰	بم	صوفی آبادی	فروش و خدمات پس از فروش	۳۰۰۵	۳۴	۴۴۲۱۳۳۷۹	۴۴۲۱۷۷۹۱-۳	۴۴۲۱۶۹۸۴	بم، کیلومتر ۲ جاده بم به کرمان
۱۲۱	سیرجان	صقاری	فروش و خدمات پس از فروش	۳۰۰۸	۳۴	۴۲۲۸۰۱۰۰	۴۲۲۳۹۰۰۷	۴۲۲۶۱۱۹۷	ابتدای بلوار تهران، روبروی گمرک جنب پمپ بنزین ۱۱۰
۱۲۲	جیرفت	کریمی افشار	فروش و خدمات پس از فروش	۳۰۰۹	۳۴	۴۳۳۱۰۱۹۷		۴۳۳۱۰۱۹۷	جیرفت چهار راه صاحب آباد، خیابان سلمان فارسی
۱۲۳	بم	ادیب	فروش و خدمات پس از فروش	۳۰۱۰	۳۴	۴۴۲۱۰۲۲۹	۴۴۲۱۰۲۲۷_۴۴۲۱۰۲۲۹	۴۴۲۱۰۲۲۷	بم، خیابان طالقانی، نبش طالقانی ۱۸
۱۲۴	رفسنجان	یوسفی	فروش و خدمات پس از فروش	۳۰۱۲	۳۴	۳۴۲۸۰۷۹۳		۳۴۲۸۰۷۹۴	بلوار امام رضا، نبش کوچه شماره ۳
۱۲۵	کرمان	شجاعی	فروش و خدمات پس از فروش	۳۰۱۳	۳۴	۳۲۶۱۰۳۶۰	۳۲۶۱۶۵۹۴	۳۲۷۲۸۷۴۴	کرمان، جاده تهران، ۳۰۰ متر بعد از پل راه آهن

ردیف	شهر	صاحب امتیاز	نوع نمایندگی	کد	کد شهر	تلفن واحد فروش	تلفن واحد خدمات پس از فروش	فاکس	آدرس
۱۲۶	زرنند	شرکت بازرگانی رادین بوتیا خودور کارمانیا (سلطان زاده)	فروش و خدمات پس از فروش	۳۰۱۴	۳۴	۳۳۴۳۸۷۵۹-۶۰		۳۳۴۳۸۶۲۳	کرمان، زرنند خیابان شهید بهشتی مابین کوچه ۱۱ و ۱۳
۱۲۷	کرمانشاه	الهیاری	فروش و خدمات پس از فروش	۳۱۰۱	۸۳	۳۸۲۱۳۸۴۲-۳	۳۸۲۵۸۷۴۱-۲	۳۸۲۲۶۱۳۰	خیابان اریایی، بالاتر از بانک مسکن تقاطع حکیم نظامی
۱۲۸	یاسوج	زارع	فروش و خدمات پس از فروش	۳۲۰۱	۷۴	۳۳۳۲۱۰۱۱	۳۳۳۲۱۲۰۸	۳۳۳۲۱۰۱۱	خیابان عدل، نرسیده به میدان انقلاب
۱۲۹	گرگان	شرکت بازرگانی هیرکان خودرو جلالی (جلالی)	فروش و خدمات پس از فروش	۳۳۰۲	۱۷	۳۲۱۳۰۱۹۴	۳۲۱۲۹۷۴۱	۳۲۱۵۸۸۹۸	انتهای بلوار جرجان، جنب کارواش جلالی
۱۳۰	گنبد کاووس	ولی محمدی	فروش و خدمات پس از فروش	۳۳۰۳	۱۷	۳۳۲۲۲۴۲۷	۳۳۲۲۲۸۶۵	۳۳۲۲۲۷۷۵۶	خیابان حافظ جنوبی، چهارراه امامزاده شرقی
۱۳۱	آق قلا	سقر	فروش	۳۳۰۵	۱۷	۳۴۵۲۷۴۰۴		۳۲۴۵۲۷۴۰۴	آق قلا خیابان نماز بعد از بیمارستان آل جلیل



ردیف	شهر	صاحب امتیاز	نوع نمایندگی	کد	کد شهر	تلفن واحد فروش	تلفن واحد خدمات پس از فروش	فاکس	آدرس
۱۳۲	گرگان	شرکت بازرگانی هیرکان خودرو (جلالی (جلالی)	فروش	۳۳۰۷	۱۷	۳۲۴۷۰۰۱۴		۳۲۴۷۰۱۶۱	بلوار امام رضا، جنب دانشگاه علوم پزشکی
۱۳۳	گرگان	طاهری	فروش و خدمات پس از فروش	۳۳۰۸	۱۷	۳۲۴۷۰۶۰۰-۶۰۴		۳۲۴۷۰۴۶۹	بلوار امام رضا، مقابل سایت استانداری گلستان
۱۳۴	رشت	شرکت دیار بهمن شمال (میرخداوندی)	فروش و خدمات پس از فروش	۳۴۰۳	۱۳	۳۳۲۵۵۳۵۵	۳۳۲۵۵۳۵۶	۳۳۲۲۱۲۳۱	خیابان سعدی، روبروی بازار روز، اول خط ماشین
۱۳۵	لاهیجان	طواف زاده	فروش و خدمات پس از فروش	۳۴۰۴	۱۳	۴۲۲۳۹۵۲۳	۴۲۲۳۹۵۰۸ ۴۲۲۳۸۱۲۵	۴۲۲۳۹۵۰۸	لاهیجان، جاده رشت، بالاتر از میدان ابریشم
۱۳۶	رشت	شرکت بنیان خودرو زرین (قربانی)	فروش و خدمات پس از فروش	۳۴۰۶	۱۳	۳۴۴۹۱۷۵۱-۴		۳۴۴۹۱۷۵۱-۴	کیلومتر ۳ جاده رشت انزلی نمایندگی بنیان خودرو زرین
۱۳۷	رشت	خانم هژبری هوتکی	فروش و خدمات پس از فروش	۳۴۰۹	۱۳	۳۳۵۹۲۷۰۲	۳۳۵۹۲۲۳۲	۳۳۵۹۲۸۸۸	ابتدای اتوبان رشت به فومن، آتشفشان، سه راه خاور، پلاک ۲۳
۱۳۸	لاهیجان	طواف زاده	فروش	۳۴۱۰	۱۳	۴۲۲۲۱۹۶۹		۴۲۲۲۳۸۹۹	لاهیجان، خیابان نیما، نبش نیمای ۲
۱۳۹	خرم آباد	ناصری	فروش و خدمات پس از فروش	۳۵۰۱	۶۶	۳۳۴۳۲۹۰۰ ۳۳۴۰۱۰۴۰	۳۳۴۰۹۳۵۶	۳۳۴۰۸۰۲۰	بلوار بهارستان، ماسور، بوتان

ردیف	شهر	صاحب امتیاز	نوع نمایندگی	کد	کد شهر	تلفن واحد فروش	تلفن واحد خدمات پس از فروش	فاکس	آدرس
۱۴۰	خرم آباد	باژدان	فروش و خدمات پس از فروش	۳۵۰۲	۶۶	۳۳۴۳۸۵۷۰		۳۳۴۳۸۵۷۲	بلوار بهارستان، میدان بهارستان
۱۴۱	بابل	آقاچانی	فروش و خدمات پس از فروش	۳۶۰۲	۱۱	۳۲۲۷۲۹۲۴	۳۲۲۷۴۴۹۰	۳۲۲۷۱۹۴۸	خیابان طالقانی، کیلومتر ۲ جاده بابل به آمل روبروی فروشگاه شهاب
۱۴۲	تنکابن	کاویانی	فروش و خدمات پس از فروش	۳۶۰۳	۱۱	۵۴۲۷۲۴۲۴ ۵۴۲۷۵۰۰۰	۵۴۲۷۰۱۰۱-۴	۵۴۲۷۰۱۰۵	جاده چالوس، جنب منابع طبیعی
۱۴۳	آمل	موسوی	فروش و خدمات پس از فروش	۳۶۰۷	۱۱	۴۴۲۸۸۵۰۱	۴۳۰۸۱۱۱۱	۴۳۰۸۲۲۲۲	جاده محمودآباد، ابتدای جاده سرخورد
۱۴۴	ساری	عرب خزائلی	فروش و خدمات پس از فروش	۳۶۰۸	۱۱	۳۳۷۳۶۸۵۲	۳۳۷۳۶۸۴۹-۵۰	۳۳۷۳۶۸۵۳	جاده نكاء، کیلومتر ۱۰، جنب هتل بادله
۱۴۵	بابل	صادقی	فروش	۳۶۰۹	۱۱	۳۲۲۵۲۵۰۰-۳۲۲۵۲۵۰۵		۳۲۲۵۳۶۶۰	ابتدای جاده قائمشهر، جنب پمپ بنزین شهرداری
۱۴۶	بابل	ابراهیمی	فروش	۳۶۱۱	۱۱	۳۲۲۵۰۷۵۰		۳۲۲۵۰۷۵۰	جاده قائم شهر، نبش کوچه هریکنده
۱۴۷	چالوس	فقیه عبداللهی	فروش و خدمات پس از فروش	۳۶۱۴	۱۱	۵۲۲۲۷۳۳۵	۵۲۲۱۹۶۶۵	۵۲۲۲۶۷۸۶	خیابان ۱۷ شهریور، جنب بانک سپه



ردیف	شهر	صاحب امتیاز	نوع نمایندگی	کد	کد شهر	تلفن واحد فروش	تلفن واحد خدمات پس از فروش	فاکس	آدرس
۱۴۸	قائم‌شهر	پهلوان	فروش و خدمات پس از فروش	۳۶۱۶	۱۱	۴۲۲۸۳۱۴۴		۴۲۲۸۲۸۹۳	کیلومتر ۲ جاده سوادکوه، بالاتر از تالار پشت
۱۴۹	اراک	محمدی	فروش و خدمات پس از فروش	۳۷۰۲	۸۶	۳۲۷۷۳۶۱۲	۳۲۷۷۷۳۷۹	۳۲۷۶۸۷۵۰	میدان بسیج
۱۵۰	ساوه	نیکوکار	فروش و خدمات پس از فروش	۳۷۰۳	۸۶	۴۲۴۶۰۴۴۴	۴۲۴۶۰۲۷۹	۴۲۴۶۰۲۱۵	ساوه، بلوار آزادی، نبش آزادی ۲۴/۱
۱۵۱	اراک	محمدی	فروش	۳۷۰۴	۸۶	۳۳۲۵۶۹۰۰		۳۳۲۸۱۰۱۲	خیابان قائم مقام، بعد از چهارراه ادبجو، پلاک ۲۳۳۴
۱۵۲	بندرعباس	حاج ملک	فروش و خدمات پس از فروش	۳۸۰۱	۷۶	۳۳۵۱۴۷۰۰ ۳۳۵۱۴۸۰۰	۳۳۵۶۳۹۷۷	۳۳۵۱۴۶۰۰	واحد فروش: بلوار پاسداران، مابین میدان یادبود و چهارراه ۲۲ بهمن، خیابان مالک اشتر نبش کوچه شهید سرپرست واحد خدمات: سه راه جانباز، بلوار فرزنانگان کوچه ساحل یکم
۱۵۳	بندرعباس	صفاری	فروش و خدمات پس از فروش	۳۸۰۲	۷۶	۳۳۶۲۱۷۰۹	۳۳۷۱۰۲۴۷	۳۳۶۲۱۷۰۸	واحد فروش: بندرعباس، بلوار امام خمینی جنب پمپ بنزین بلال واحد خدمات: کیلومتر یک جاده تهران بعد از تن ماهی ساحل
۱۵۴	میناب	پورباقری	فروش و خدمات پس از فروش	۳۸۰۳	۷۶	۴۲۲۸۱۷۲۰-۲۱		۴۲۲۸۴۸۱۱	میناب، بلوار رسالت، پلاک ۱۴۸۱



ردیف	شهر	صاحب امتیاز	نوع نمایندگی	کد	کد شهر	تلفن واحد فروش	تلفن واحد خدمات پس از فروش	فاکس	آدرس
۱۵۵	همدان	باب الحوائجی	فروش و خدمات پس از فروش	۳۹۰۲	۸۱	۳۴۲۶۵۸۰۲	۳۴۲۶۵۸۰۳	۳۴۲۶۵۸۰۴	میدان کربلا، ابتدای جاده کرمانشاه
۱۵۶	ملایر	غیاثوندان	فروش و خدمات پس از فروش	۳۹۰۳	۸۱	۳۲۲۲۰۲۳۰	۳۲۲۲۷۴۸۹	۳۲۲۲۷۳۷۷	بلوار خلیج فارس، بعد از کوچه کارخانه قند
۱۵۷	بهار	پوروش	فروش و خدمات پس از فروش	۳۹۰۴	۸۱	۳۴۶۴۵۳۳۱	۳۴۶۴۵۳۸۱	۳۴۶۴۵۳۳۲	بهار، جاده کرمانشاه، روبروی آرد سینا نرسیده به پلیس راه
۱۵۸	یزد	شرکت احرار (فرشی)	فروش و خدمات پس از فروش	۴۰۰۱	۳۵	۳۸۲۵۴۴۷۰	۳۸۲۵۴۰۲۴-۲۵	۳۸۲۵۳۰۷۵	بلوار دانشجو، سه راه تعاون، جنب پارک شادی
۱۵۹	میبد	شرکت احرار (فرشی)	فروش	۴۰۰۴	۳۵		۳۲۳۴۶۹۸۸	۳۲۳۴۶۹۷۷	میبد، بلوار مدرس نرسیده به میدان نماز

شماره تلفن مرکز تماس و امداد خودروی کرمان موتور: ۰۲۱-۴۲۷۲۴

[www.bamkhodro.com](http://www.bamkhodro.com)